

Rhythm Master

GOLF SWING TRAINER

Owner's Manual
取扱説明書

E J 1

KORG

このたびは、コルグ・ゴルフ・スウィング・トレーナー Rhythm Masterをお買い上げいただきまして、まことにありがとうございます。

株式会社コルグ

www.korg.com

本社：〒206-0812 東京都稲城市矢野口 4015-2

©2018 KORG INC.

Published 11/2018 Printed in Vietnam

安全上のご注意

火災・感電・人身傷害の危険を防止するには
以下の指示を守ってください

- 警告** この注意事項を無視した取り扱いをすると、死亡や重傷を負う可能性が予想されます
- 次のような場合には、直ちに電池を抜く。
 - 異物が内部に入ったとき
 - 製品に異常や故障が生じたとき
 修理が必要なときは、コルグお客様相談窓口へ依頼してください。
- 本製品を分解したり改造したりしない。
- 修理、部品の交換などで、取扱説明書に書かれていること以外は絶対にしない。
- 大音量や不快な程度の音量で長時間使用しない。大音量で長時間使用すると、難聴になる可能性があります。万一、聴力低下や耳鳴りを感じたら、専門の医師に相談してください。
- 本製品に異物(燃えやすいもの、硬貨、針金など)を入れない。
- 湿度が極端に高い場所(直射日光の当たる場所、暖房機器の近く、発熱する機器の上など)での使用や保管をしない。
- 振動の多い場所で使用や保管をしない。
- ホコリの多い場所で使用や保管をしない。
- 風呂場、シャワー室で使用や保管をしない。
- 雨天時の野外などのように、湿度の多い場所や水滴のかかる場所で、使用や保管をしない。
- 本製品の上に、花瓶のような液体が入ったものを置かない。
- 本製品に液体をこぼさない。
- 濡れた手で本製品を使用しない。
- 電池は乳幼児の手の届くところに置かない。
- 電池を飲み込んだ場合は、すぐに医師に相談する。

注意 この注意事項を無視した取り扱いをすると、傷害を負う可能性、または物理的損傷が発生する可能性があります

- 正常な通気が妨げられない所に設置して使用する。
- ラジオ、テレビ、電子機器などから十分に離して使用する。ラジオやテレビ等に接近して使用すると、本製品が雑音を受けて誤動作する場合があります。また、ラジオ、テレビ等に雑音が入ることがあります。
- 外装のお手入れは、乾いた柔らかい布を使って軽く拭く。
- 長時間使用しないときは、電池の液漏れを防ぐために電池を抜く。
- 電池を過度の熱源(日光、火など)にさらさない。
- ボタンやツマミに必要以上の力を加えない。故障の原因になります。
- 外装のお手入れに、ベンジンやシンナー系の液体、コンパウンド質、強酸性のポリリジャーを使用しない。
- 不安定な場所に置かない。

※すべての製品名および会社名は、各社の商標または登録商標です。

仕様

テンポ範囲: 20 ~ 80拍/分

電源: 単3形電池4本

電池寿命: 約200時間(アルカリ乾電池使用時、テンポ60、カウント音 t1、音量最大)

外形寸法(W x D x H): 308 x 73 x 42 mm

質量: 517g(電池含む)

付属品: 動作確認用単3形乾電池(4本)、取扱説明書

※仕様および外観は改良のため予告なく変更する場合があります。

保証規定(必ずお読みください)

本保証書は、保証期間中に本製品を保証するもので、付属品類(ヘッドホンなど)は保証の対象になりません。保証期間内に本製品が故障した場合は、保証規定によって無償修理いたします。

- 本保証書の有効期間はご購入日より1年です。
- 次の修理等は保証期間内であっても有償となります。
 - ・消耗部品(電池、スピーカー、真空管、フェーダーなど)の交換。
 - ・お取り扱い方法が不適当のために生じた故障。
 - ・天災(火災、浸水等)によって生じた故障。
 - ・故障の原因が本製品以外の他の機器にある場合。
 - ・不当な改造、調整、部品交換などにより生じた故障または損傷。
 - ・保証書にお買い上げ日、販売店名が未記入の場合、または字句が書き替えられている場合。
 - ・本保証書の提示がない場合。
 尚、当社が修理した部分が再度故障した場合は、保証期間外であっても、修理した日より3か月以内に限り無償修理いたします。
- 本保証書は日本国内においてのみ有効です。
This warranty is valid only in Japan.
- お客様が保証期間中に移転された場合でも、保証は引き続きお使いいただけます。詳しくは、お客様相談窓口までお問い合わせください。
- 修理、運送費用が製品の価格より高くなることもありますので、あらかじめお客様相談窓口へご相談ください。発送にかかる費用は、お客様の負担とさせていただきます。
- 修理中の代替品、商品の貸し出し等は、いかなる場合においても一切行っておりません。

本製品の故障、または使用上生じたお客様の直接、間接の損害につきましては、弊社は一切の責任を負いかねますのでご了承ください。本保証書は、保証規定により無償修理をお約束するためのもので、これによりお客様の法律上の権利を制限するものではありません。

■お願い

- 保証書に販売年月日等の記入がない場合は無効となります。記入できないときは、お買い上げ年月日を証明できる領収書等と一緒に保管してください。
- 保証書は再発行致しませんので、紛失しないように大切に保管してください。

コルグ Rhythm Master	保証書		
本保証書は、保証規定により無償修理をお約束するものです。			
お買い上げ日	年	月	日
販売店名			

アフターサービス

修理または商品のお取り扱いについてのご質問、ご相談は、お客様相談窓口へお問い合わせください。

お客様相談窓口	0570-666-569
PHS等一部の電話ではご利用できません。固定電話または携帯電話からおかけください。	
受付時間 月曜～金曜 10:00～17:00(祝祭日、窓口休業日を除く)	

●サービスセンター:

〒168-0073 東京都杉並区下高井戸1-18-16 2F

各部の名称

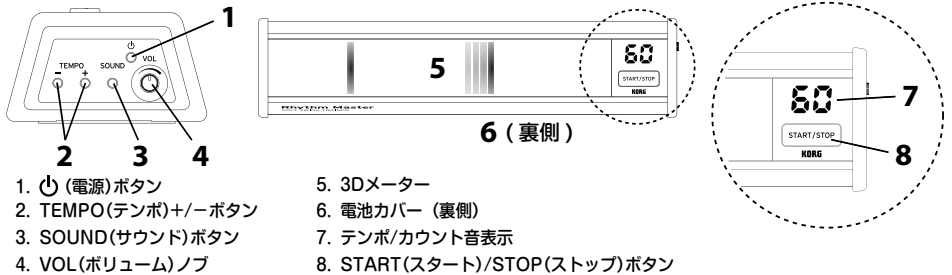

1. 電源ボタン
2. TEMPO(テンポ) +/- ボタン
3. SOUND(サウンド) ボタン
4. VOL(ボリューム) ノブ
5. 3Dメーター
6. 電池カバー (裏側)
7. テンポ/カウント音表示
8. START(スタート)/STOP(ストップ) ボタン

電池を入れる

本体裏側の電池カバーを開けて、電池を入れます。このとき電池の向きに注意してください。

- ▲ 電池の交換は、本機の電源を切った状態で行ってください。
- ▲ 付属の電池は動作確認用のため、通常より寿命が短い場合があります。
- ▲ 電池が消耗してくると、テンポ/カウント音表示が点滅します。このときは、早めに新しい電池と交換してください。
- ▲ 本機が停止した状態で5分間経過すると、自動的に電源が切れます(オート・パワー・オフ機能)。

Rhythm Masterを使う

1. 設置する

下図を参考にスウィングの軌道を避けるよう注意して、本機を設置してください。

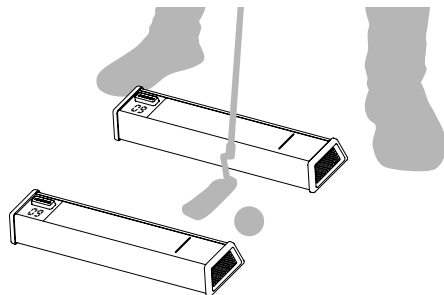

2. 本機をスタートさせる

電源(電源)ボタンを押して電源を入れます。START/STOPボタンを押すとカウント音がはじまります。必要に応じて音量とテンポを調節してください。SOUNDボタンを押すたびにカウント音(t1, t2)が切り替わります。

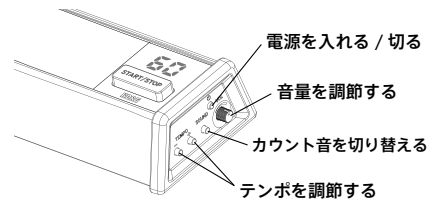

▲ START/STOPボタンはゴルフ・クラブや足で押さないでください。破損する恐れがあります。

3. スウィング練習をする

3Dメーターの光の流れとカウント音に合わせて、スウィング練習をします。タイミングは下図を参考にしてください。

TIP テンポは男性は70、女性は60くらいがひとつの目安です。まずはこのテンポで、スウィング練習をはじめましょう。

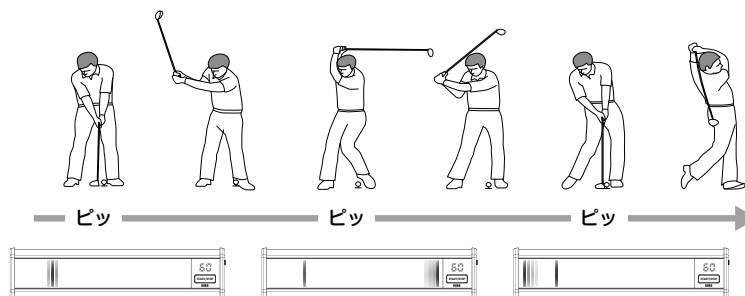

プロが教える
Rhythm Masterを
使った練習法
動画はこちら



Precautions

Location

Using the unit in the following locations can result in a malfunction.

- In direct sunlight.
- Locations of extreme temperature or humidity.
- Excessively dusty or dirty locations.
- Locations of excessive vibration.
- Close to magnetic fields.

Power supply

Be sure to turn the power switch to OFF when the unit is not in use. Remove the battery in order to prevent it from leaking when the unit is not in use for extended periods.

Interference with other electrical devices

Radios and televisions placed nearby may experience reception interference. Operate this unit at a suitable distance from radios and televisions.

Handling

To avoid breakage, do not apply excessive force to the switches or controls.

Care

If the exterior becomes dirty, wipe it with a clean, dry cloth. Do not use liquid cleaners such as benzene, thinners, cleaning compounds, or flammable polishes.

Keep this manual

After reading this manual, please keep it for later reference.

Keeping foreign matter out of your equipment

Never set any container with liquid in it near this equipment. If liquid gets into the equipment, it could cause a breakdown, fire, or electrical shock. Be careful not to let metal objects get into the equipment.

IMPORTANT NOTICE TO CONSUMERS

This product has been manufactured according to strict specifications and voltage requirements that are applicable in the country in which it is intended that this product should be used. If you have purchased this product via the internet, through mail order, and/or via a telephone sale, you must verify that this product is intended to be used in the country in which you reside.

WARNING: Use of this product in any country other than that for which it is intended could be dangerous and could invalidate the manufacturer's or distributor's warranty.

Please also retain your receipt as proof of purchase otherwise your product may be disqualified from the manufacturer's or distributor's warranty.

* All product names and company names are the trademarks or registered trademarks of their respective owners.

Pro Golf training TIPS using the Rhythm Master

Watch video

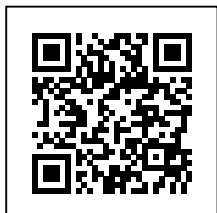

Thank you for purchasing the Korg Rhythm Master GOLF SWING TRAINER.

Features on this device

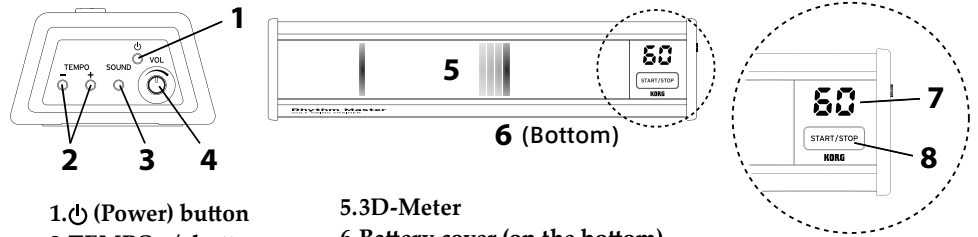

1. **Power button**
2. **TEMPO +/- button**
3. **SOUND button**
4. **VOL (Volume) knob**

5. **3D-Meter**
6. **Battery cover (on the bottom)**
7. **Tempo/Count sound display**
8. **START/STOP button**

Inserting the battery

Open the battery cover, located on the bottom of the Rhythm Master, and then insert the batteries, making sure to observe the correct polarity.

- ⚠ *Make sure to turn off the power before you replace the battery.*
- ⚠ *When the batteries begin to run low, the display will blink. When this happens, replace the battery as soon as possible.*
- ⚠ *The Power will automatically turn off if the device has not been used for 5 minutes (Auto power-off).*

Using the Rhythm Master

1. Setup

Be sure to set up the Rhythm Master so that it is not in the path of your swing, as shown below.

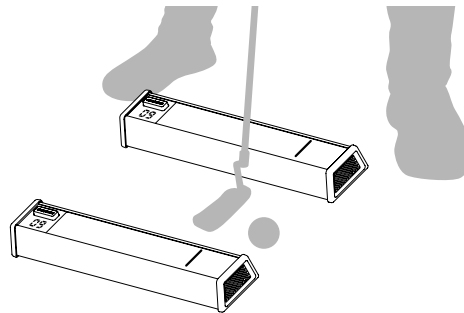

2. Starting the Rhythm Master

Press the **Power** button to turn the Rhythm Master on. Press the **START/STOP** button to start the count. Adjust the volume and tempo as desired. The count sound (**1** or **2**) changes each time you press the **SOUND** button.

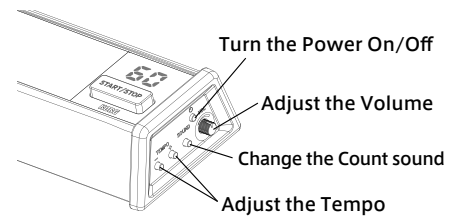

- ⚠ *Do not press the START/STOP button with your golf club or foot. Doing so may cause damage.*

3. Practicing your swing

Practice swinging to match the light running in the 3D meter and the count sound. Refer to the illustrations below for the timing.

TIP A standard tempo for men is 70, and a standard tempo for women is 60. Try practicing your swing starting with this tempo.

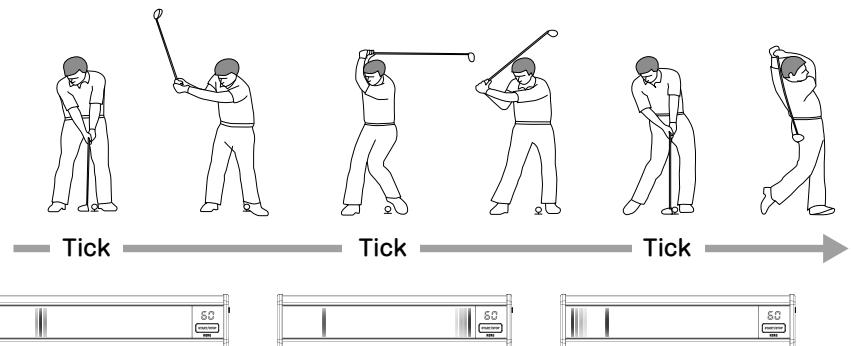

Specifications

Tempo Range: 20-80 beats/minute

Power supply: four AA batteries

Battery life: Approx. 200 hours (using alkaline batteries, Tempo=60, Count sound=t1, Volume=Max)

Dimensions (W x D x H): 308 x 73 x 42 mm / 12.13" x 2.87" x 1.65"

Weight: 517 g/18.24 oz. (including batteries)

Included Items: four AA batteries, Owner's manual

* Specifications and appearance are subject to change without notice for improvement.