

TONEWORKS KORG

AX10B
MODELING SIGNAL PROCESSOR
REMS

Owner's Manual Manuel d'utilisation Bedienungshandbuch 取扱説明書

Owner's Manual

Manuel d'utilisation

Bedienungshandbuch

取扱説明書

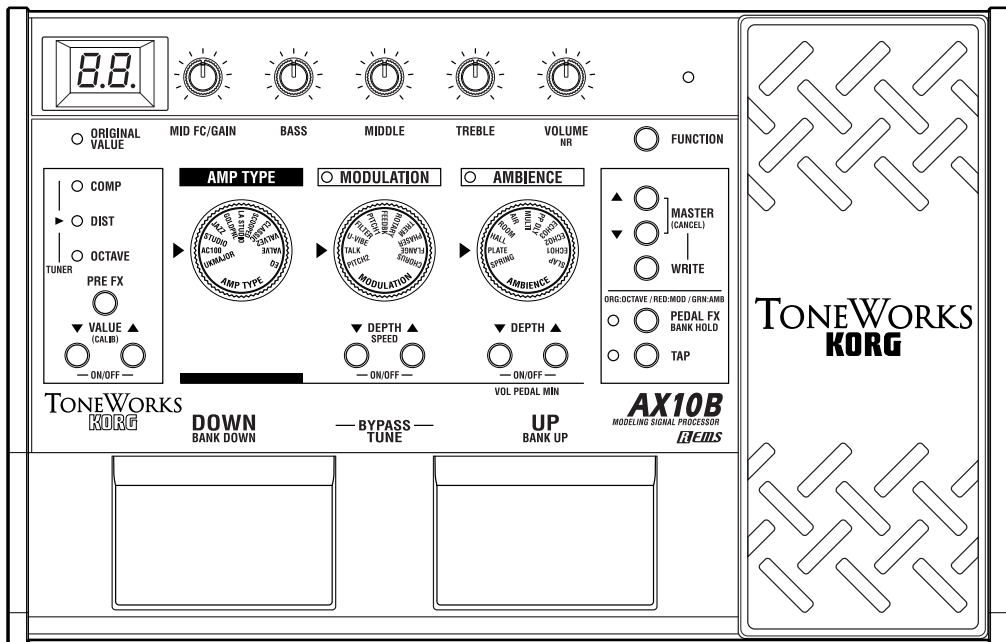

TONEWORKS KORG

AX10B
MODELING SIGNAL PROCESSOR
REMS

Owner's Manual

Introduction

Thank you for purchasing the **AX10B — Tone Works bass modeling signal processor**. To ensure trouble-free enjoyment, please read this manual carefully and use the product as described. When you have finished reading the manual, keep it for future reference.

- Korg's "REMS" modeling technology is used to provide numerous sophisticated effects including: 3 types of pre-effects, 11 types of amp modeling, 11 types of modulation effects, and 11 types of ambience effects. The panel controls for these amps and effects are logically arranged according to the signal flow, from the bass input to the output, allowing you to easily and intuitively create a wide range of sounds.

AX10B signal routing

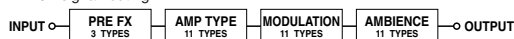

- The AX10B models a variety of famous bass amp sounds, ranging from distinctive warm and fat tube amp sounds to the sound of modern amps. Effects such as chorus, delay, and tape echo are also provided.
- 40 factory presets that take full advantage of the AX10B's potential are provided for immediate use, plus 40 of your own settings in the user area.
- The built-in expression pedal gives you an added dimension of realtime control, letting you change the volume, add a pitch one octave lower, or control the modulation speed, delay time, filter, or pitch bend. There's even a unique Talk effect that produces a talking modulator sound, opening up new possibilities for bass performance.
- The built-in Auto Chromatic Tuner lets you tune silently which is ideal for live situations.

Table of contents

Introduction	3
Precautions	4
Quick Start	5
Parts and what they do	6
Front panel	6
Rear panel	7
Setup	8
Turning the power on/off	8
Connections	8
Playing the AX10B	9
Selecting programs	9
Bypass and Mute	9
Tuner	9
Using the expression pedal	10
Creating sounds	10
Creating sounds on the AX10B	10
PRE FX	11
AMP TYPE	11
MODULATION	11
AMBIENCE	12
Expression pedal	12
NR (Noise Reduction)	12
Storing a program	12
Other functions	13
Calibrating (adjusting) the expression pedal ..	13
Restoring programs to the factory settings	13
Troubleshooting	13
Main specifications	14

Precautions

Location

Using the unit in the following locations can result in a malfunction.

- In direct sunlight
- Locations of extreme temperature or humidity
- Excessively dusty or dirty locations
- Locations of excessive vibration
- Close to magnetic fields

Power supply

Please connect the designated AC adapter to an AC outlet of the correct voltage. Do not connect it to an AC outlet of voltage other than that for which your unit is intended.

Interference with other electrical devices

Radios and televisions placed nearby may experience reception interference. Operate this unit at a suitable distance from radios and televisions.

Handling

To avoid breakage, do not apply excessive force to the switches or controls.

Care

If the exterior becomes dirty, wipe it with a clean, dry cloth. Do not use liquid cleaners such as benzene or thinner, or cleaning compounds or flammable polishes.

Keep this manual

After reading this manual, please keep it for later reference.

Keeping foreign matter out of your equipment

Never set any container with liquid in it near this equipment. If liquid gets into the equipment, it could cause a breakdown, fire, or electrical shock.

Be careful not to let metal objects get into the equipment. If something does slip into the equipment, unplug the AC adapter from the wall outlet. Then contact your nearest Korg dealer or the store where the equipment was purchased.

THE FCC REGULATION WARNING (for U.S.A.)

This equipment has been tested and found to comply with the limits for a Class B digital device, pursuant to Part 15 of the FCC Rules. These limits are designed to provide reasonable protection against harmful interference in a residential installation. This equipment generates, uses, and can radiate radio frequency energy and, if not installed and used in accordance with the instructions, may cause harmful interference to radio communications. However, there is no guarantee that interference will not occur in a particular installation. If this equipment does cause harmful interference to radio or television reception, which can be determined by turning the equipment off and on, the user is encouraged to try to correct the interference by one or more of the following measures:

- Reorient or relocate the receiving antenna.
- Increase the separation between the equipment and receiver.
- Connect the equipment into an outlet on a circuit different from that to which the receiver is connected.
- Consult the dealer or an experienced radio/TV technician for help.

Unauthorized changes or modification to this system can void the user's authority to operate this equipment.

CE mark for European Harmonized Standards

CE mark which is attached to our company's products of AC mains operated apparatus until December 31, 1996 means it conforms to EMC Directive (89/336/EEC) and CE mark Directive (93/68/EEC).

And, CE mark which is attached after January 1, 1997 means it conforms to EMC Directive (89/336/EEC), CE mark Directive (93/68/EEC) and Low Voltage Directive (73/23/EEC).

Also, CE mark which is attached to our company's products of Battery operated apparatus means it conforms to EMC Directive (89/336/EEC) and CE mark Directive (93/68/EEC).

IMPORTANT NOTICE TO CONSUMERS

This product has been manufactured according to strict specifications and voltage requirements that are applicable in the country in which it is intended that this product should be used. If you have purchased this product via the internet, through mail order, and/or via a telephone sale, you must verify that this product is intended to be used in the country in which you reside.

WARNING: Use of this product in any country other than that for which it is intended could be dangerous and could invalidate the manufacturer's or distributor's warranty.

Please also retain your receipt as proof of purchase otherwise your product may be disqualified from the manufacturer's or distributor's warranty.

What is *BEMS*?

BEMS (Resonant structure and Electronic circuit Modeling System) is KORG's proprietary sound modeling technology which precisely reproduces the complex character and nature of both acoustic and electric instruments as well as electronic circuits in real world environments. *BEMS* emulates a wide variety of sound generation characteristics including instrument bodies, speakers & cabinets, acoustic fields, microphones, vacuum tubes, transistors, etc.

Quick Start

⚡ Before you make connections with any external devices, turn all volumes to the minimum position and turn off the power.

1. If you will be powering the AX10B with batteries, open the battery compartment located on the bottom panel, and install four AA alkaline batteries (sold separately). If you will be powering the AX10B with the separately sold AC adaptor, connect the AC adaptor to the rear panel DC9V connector (the power will turn on).
2. Set the INPUT L/H switch to the appropriate position for the output of your bass. Use the “H” position if your bass has a high output, or the “L” position if your bass has a low output.
3. Connect your bass to the AX10B’s INPUT jack. If you are using batteries, the power of the AX10B will turn on at this point.
4. If you are connecting the AX10B to a bass amp, set the AMP/LINE switch to “AMP”. If you are connecting the AX10B to headphones, a recorder, or a mixer, set this switch to “LINE”.
5. Connect the AX10B’s OUTPUT jack to the INPUT of your bass amp or recorder. If you want to use headphones, connect them to the OUTPUT jack.
6. Turn on the power of the connected equipment, and raise the volume to an appropriate level. You can also use the AX10B’s MASTER buttons to adjust the volume.
7. Press the program select switches to change programs.

TIPS The AX10B has 40 preset programs (01~94) and 40 user programs (0.1~9.4). With the factory settings, the user programs contain the same contents as the preset programs.

8. You can control the pedal effect by using the expression pedal. The pedal is active when the PEDAL LED at the upper left of the pedal is lit. If this LED is dark, advance the pedal all the way forward to make the LED light and the pedal will be active.
9. Editing the sound
Use the AMP TYPE selector to select an amp type, and use the various control knobs to adjust the gain, tone, and volume etc.
10. Editing an effect
If you want to edit the modulation effect or ambience effect (located after the amp), use the MODULATION selector or AMBIENCE selector to select the desired effect, and use the DEPTH buttons located below the selector to adjust the effect depth etc. You can also adjust the speed etc. of a modulation effect by holding down the FUNCTION button and pressing the DEPTH buttons (which act as the SPEED buttons). For the ambience effect, you can set the delay or reverb time by pressing the TAP button at the desired interval.
11. To edit the pre-effect located before the amp, press the PRE FX button to select an effect, and use the VALUE buttons to make adjustments.

This concludes our brief introduction to the AX10B. This manual contains much more information about the AX10B so please read it to ensure that you are taking full advantage of all its capabilities.

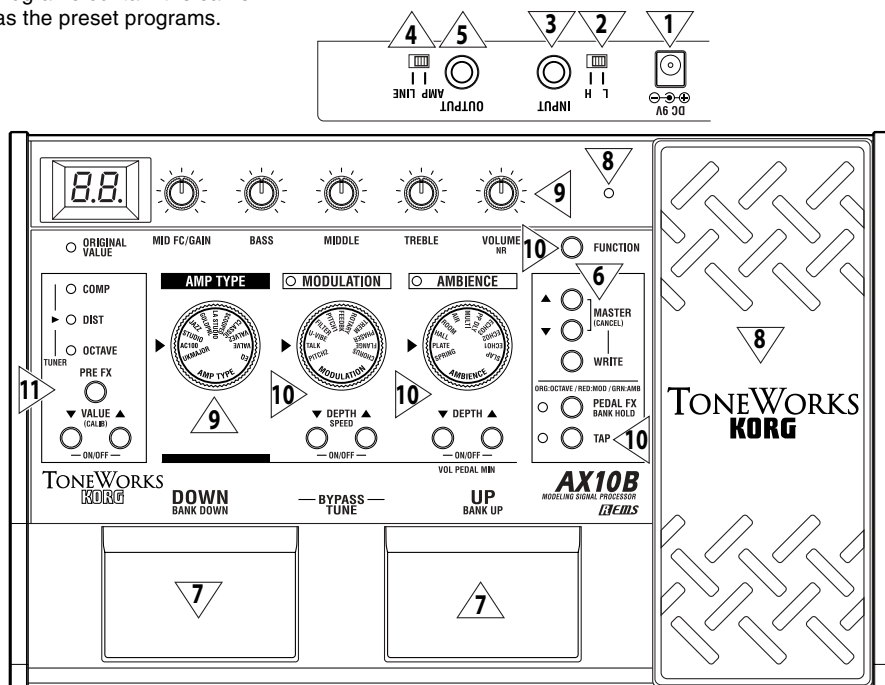

Parts and what they do

Front panel

1 Display

This shows the program number and when you operate a knob or button, the value of that parameter will briefly appear in the display.

- This will light when the power is on.
- The dot in the lower right of the display will light when you edit a parameter value.
- If the AX10B is running on batteries,  will blink when the batteries run low.

2 AMP TYPE selector

This selects one of 11 types of amp models.

3 Control knobs

These knobs adjust the gain, tone, and volume of the amp models.

You can adjust the depth of the noise reduction (NR) by holding down the FUNCTION button and turning the VOLUME/NR knob.

- ▲ Some settings of these knobs may cause distortion in your sound. If this occurs, lower the VOLUME control knob (or MASTER buttons).

4 PRE FX (TUNER) LED

These indicate the selected pre-effect.

The LEDs will not light if the pre-effect is off.

When the tuner is operating, these LEDs indicate the difference from the correct pitch. (p.9)

5 PRE FX button

Each time you press this button, the pre-effect type will change in the order of COMP → DIST → OCTAVE → COMP.

6 VALUE (CALIB) buttons –ON/OFF–

These buttons adjust the value of the pre-effect. You can switch PRE FX on/off by pressing the VALUE ▲ and ▼ buttons simultaneously. When the tuner is operating, you can use these buttons to adjust the calibration (CALIB).

7 MODULATION selector

This selects one of 11 types of modulation effects.

8 DEPTH/SPEED buttons –ON/OFF–

These buttons adjust the depth etc. of the modulation effect (DEPTH).

You can adjust the modulation speed etc. by holding down the FUNCTION button and pressing these buttons (SPEED).

You can switch the MODULATION effect on/off by pressing the DEPTH ▲ and ▼ buttons simultaneously (ON/OFF). When off, the MODULATION selector LED will not be lit.

9 AMBIENCE selector

This selects one of 11 ambience effects.

10 DEPTH buttons –ON/OFF–

These buttons adjust the depth etc. of the selected ambience effect.

You can switch AMBIENCE on/off by pressing the DEPTH ▲ and ▼ buttons simultaneously (ON/OFF).

When off, the AMBIENCE selector LED will not be lit. If the expression pedal is controlling volume, you can set the minimum volume (i.e., when the pedal is fully returned) by holding down the FUNCTION button and pressing ▲ or ▼.

11 TAP button

You can set the delay or reverb time of the ambience effect by tapping this button at the desired interval. The LED located at the left will blink to indicate the tempo.

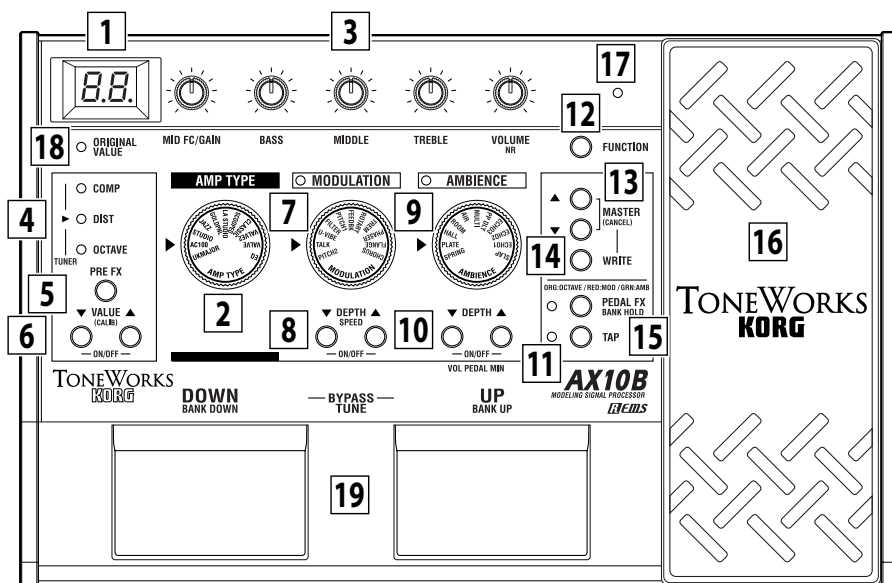

12 FUNCTION button

To edit one of the parameters printed on the front panel in red, hold down this button and operate the corresponding knob or button. For example, you can edit the speed of the modulation effect by holding down this button and using the MODULATION DEPTH buttons.

13 MASTER (CANCEL) buttons

These buttons adjust the overall volume of the AX10B (MASTER).
When the AX10B is ready to write (store), pressing either of these buttons will cancel the Write operation (CANCEL).

14 WRITE button

Use this button to write (store) a program.
When you press this button, the AX10B will enter "write-ready" mode; if you press this button again, the program will be written (stored). (p.12)

15 PEDAL FX/BANK HOLD button

This button selects the effect that will be controlled by the expression pedal (Pedal Effect).
Each time you press the button, the LED will change color to indicate the pedal effect that will be controlled.
ORG: OCTAVE (orange): Octave
RED:MOD (red): The effect selected by MODULATION
GRN:AMB (green): The effect selected by AMBIENCE
OFF:VOLUME (dark): Volume pedal

⚠ If something other than OCTAVE is selected for the pre-effect, you cannot use the PEDAL FX button to select OCTAVE.

By holding down the FUNCTION button and pressing this button, you can select "bank hold" mode as the way in which programs will be selected (BANK HOLD). Refer to "Selecting programs: b" (p.9).

16 Expression pedal

You can use the expression pedal to control effects or volume. By advancing the pedal all the way forward you can switch the selected pedal effect on/off.

17 PEDAL LED

This LED will light if the expression pedal is active.

18 ORIGINAL VALUE LED

This LED will light if the edited value is identical to the saved (original) value.

19 Program select switches DOWN/BANK DOWN, UP/BANK UP -BYPASS, TUNE-

Use these switches to select programs. You can select programs in one of three ways. Refer to "Selecting programs" (p.9).
If you press the UP and DOWN switches simultaneously, the effects will be bypassed and the tuner will operate (BYPASS) (p.9).

Rear panel

20 INPUT L/H select switch

Set this switch according to the pickup output of your bass.

H: High-output basses with active circuitry
L: Low-output basses

21 INPUT jack

Connect your bass to this jack. Use a 1/4" mono plug. If the AX10B is running on batteries, the power will come on when you plug into this jack.

⚠ If the AX10B is running on batteries, the power will not come on if a 1/4" stereo plug is inserted.

22 OUTPUT jack

Connect this jack to your bass amp, recorder, or headphones.

23 AMP/LINE select switch

Set this to "AMP" if you are plugging into an amp, or to "LINE" if you are plugging into a recorder or using headphones.

⚠ If you are connecting the AX10B to a bass amp that has a tweeter for extended high-frequency response, select the "LINE" position.

24 DC9V

The separately sold AC adapter can be connected here (p.8). When this is connected, the power will be turned on automatically.

⚠ You must only use the specified AC adaptor (p.14).

25 Cable hook

If the separately sold AC adapter is used, connect the cable of the AC adapter around this hook (p.8).

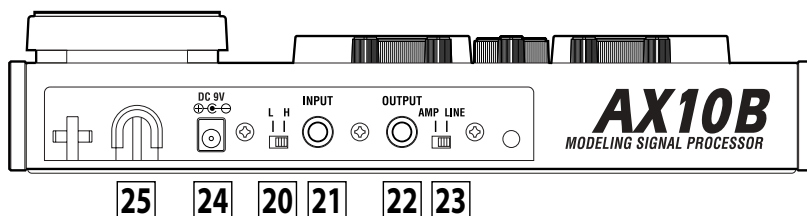

Setup

Turning the power on/off

⚠ Before you turn the power on or off, you must turn down the volume of any connected devices.

When using batteries:

1. To open the battery compartment, lightly press the tab located by the arrow and lift the cover up. Install four AA alkaline batteries (sold separately) observing the correct polarity and close the cover.

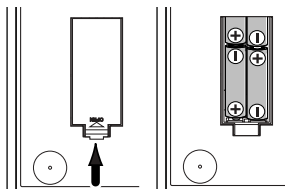

2. When using batteries, the power will turn on when a mono cable is plugged into the INPUT jack. The display will light while the power is on. The power will turn off when you remove the cable from the INPUT jack.

⚠ Be sure to remove the cable from the INPUT jack when you are not using the AX10B to preserve battery life.

⚠ If you connect a stereo cable, the power will not be turned on.

⚠ When the batteries run down, an indication of **L O** will blink in the display. Please replace the batteries as soon as possible. If dead batteries are left in the unit, they may leak or cause other malfunctions. You should also remove the batteries if you will not be using the AX10B for an extended period.

When using the AC adaptor:

1. Connect the separately sold AC adaptor to the DC 9V jack, and plug the AC adaptor into an AC outlet. The POWER LED will light, and the power will turn on.

⚠ Use only the specified external AC adaptor. (p.14)

⚠ Be sure to disconnect the AC adaptor from the AC outlet when you are not using the AX10B. Do not apply excessive force to the cable.

Wrap the AC adaptor cable around the hook as shown in the diagram.

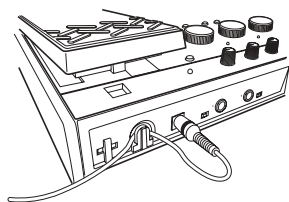

Connections

1. Turn off the power of the equipment you want to connect, and lower each volume control.
2. Set the INPUT L/H switch according to the output of your pickups. "H" is suitable for basses that have a high output level. "L" is suitable for basses that have a low output level.
3. Connect your bass to the INPUT jack.
4. Set the LINE/AMP select switch to the appropriate position.

Use the "AMP" position if you are connecting the AX10B to a bass amp. Use the "LINE" position if you are connecting the AX10B to audio equipment such as mixers, recorders or headphones.

⚠ If you are connecting the AX10B to a bass amp that has a tweeter for extended high-frequency response, select the "LINE" position.

5. Connect the OUTPUT jack to your amp or recorder, etc.

The OUTPUT jack is stereo (TRS), so if you use a mono cable to connect it to your bass amp etc., only the sound of the L (left) channel will be heard.

If you are listening through headphones, connect them to this jack.

If you are running into two channels of a mixer or using two amplifiers in stereo, use a stereo to dual mono cable.

6. When you have finished making connections, turn on the power of your bass amp, recorder, or other equipment, and adjust the volume.

Use the MASTER buttons to adjust the overall volume (master level) of the AX10B. (p.7 **13**)

TIPS If the sound distorts when you play the AX10B in "bypass" mode, use the MASTER buttons to lower the level.

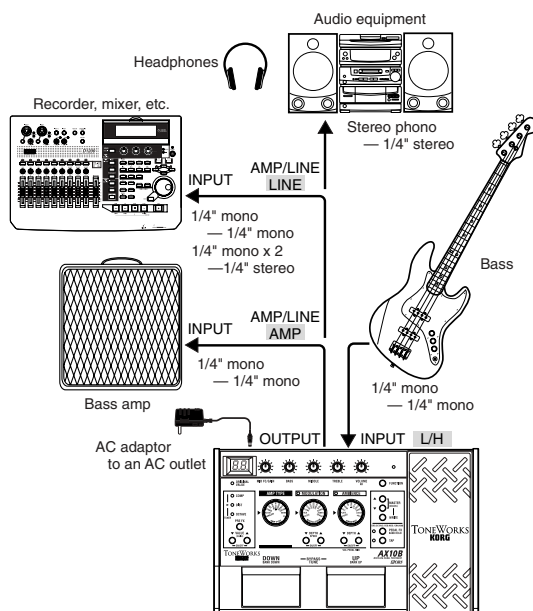

Playing the AX10B

Selecting programs

When you've finished setting up, you can select programs and try them out.

The AX10B has 40 preset programs and 40 user programs. There are ten preset banks (0-9) and ten user banks (0-9.), with four programs in each bank.



You can select programs in any of the following three ways.

a: Step through the programs of all banks

1. Press the program select UP or DOWN switch.
...9.4+ 01+ 02+ 03+ 04+ 11+ ...+ 93+ 94+ 0.1...

b: Step through the programs in a bank

1. Hold down the FUNCTION button and press the PEDAL FX (BANK HOLD) button to select "bank hold" mode. The bank will appear as "H" in the display.
2. Press the program select UP or DOWN switch. Only the program will change; the bank will remain the same.
...H4+ H1+ H2+ H3+ H4+ H1+ H2...
3. To defeat "bank hold" mode, hold down the FUNCTION button and press the PEDAL FX (BANK HOLD) button.

c: Step through the banks (leaving the program fixed)

1. Hold down the FUNCTION button and press the program select UP (BANK UP) or DOWN (BANK DOWN) switch. The bank will change. You can also use this method while Bank Hold mode is selected. (The following example is when program 1 is selected)
...11+ 21+ 31+ 41+ ...+ 91+ 0.1+ ...+ 9.1...

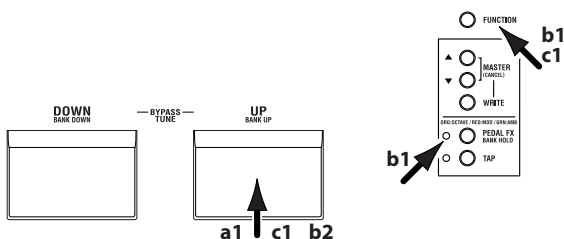

Bypass and Mute

If you bypass the AX10B, your sound will be direct (dry) without any effects (wet).

If you mute the AX10B, there will be no sound.

1. Simultaneously press the UP and DOWN program select switches.
Bypass: Simultaneously press UP and DOWN and release them immediately.
Mute: Simultaneously press UP and DOWN and hold them for about one second; then release them.

When you press UP and DOWN simultaneously,

the display will blink slowly, and after approximately one second will blink more rapidly. To bypass, release the buttons while the display is blinking slowly. To mute, release the buttons when the display is blinking rapidly.

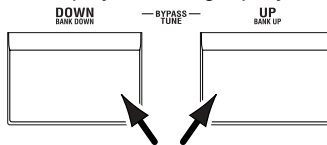

2. To cancel Bypass or Mute, press either the UP or DOWN program select switch.

Tuner

You can use the AX10B's built-in auto chromatic tuner to tune your bass. To activate the tuner, simultaneously press the UP and DOWN program select switches.

TIPS You can activate the tuner by selecting either Bypass or Mute. If you select Mute, you will be able to tune silently.

Tuning procedure

1. To activate the tuner, simultaneously press the UP and DOWN program select switches to either Bypass or Mute the AX10B. For the procedure, refer to "Bypass and Mute" (above).
2. Pluck the string that you want to tune, and the closest note name will appear in the display. A decimal point "." at the right of the note name indicates a sharp (#).
- ⚠ Do not play two or more strings simultaneously when tuning.
3. Tune the string approximately so that the correct note name is shown in the display.
4. Fine-tune the string so that only the middle LED of the PRE FX (TUNER) section is lit.

When the note name is A#
Too low



Too high

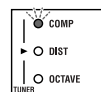

Correct tuning

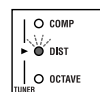

5. When you have finished tuning, press the UP or DOWN program select switch to return to normal operation.

Adjusting the tuner calibration

When you turn on the power, middle A is set to a reference frequency of 440 Hz. If desired, you can adjust (calibrate) this reference pitch.

1. While the tuner is activated, use the VALUE (CALIB) buttons to adjust the calibration. The range is 438~445 Hz. When you adjust the value, the display will show the lower two digits of the calibration frequency (e.g., "41" for 441 Hz).
- ⚠ The AX10B does not remember the tuner calibration setting when powered-off.

Using the expression pedal

You can use the expression pedal to add a pitch one octave lower, and control parameters such as volume, modulation speed, filter, pitch bend, and ambience level.

The expression pedal can control the PRE FX effect OCTAVE, a parameter of the selected MODULATION or AMBIENCE effect (11 types each), or volume. You can choose one of these to be controlled by the expression pedal.

Using the expression pedal

1. Select a program for which the PEDAL LED (located at the upper left of the expression pedal) is lit.

If you have selected a program for which the PEDAL LED is lit, you can use the expression pedal to control a pedal effect.

Even for programs for which the PEDAL LED is not lit, you can advance the pedal all the way to switch it on (the PEDAL LED will light).

- ⚠ If volume is selected as the pedal effect, you cannot switch it on/off from the pedal; it will always be on.

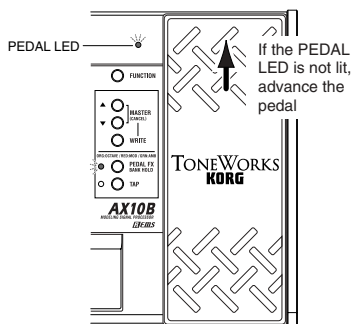

2. Operate the expression pedal while you play, and you'll notice how the sound changes accordingly.

- ⚠ Do not apply excessive force to the expression pedal. Before you begin using the expression pedal, you should determine the amount of force that is needed to make the PEDAL LED light or to control the effect, and use only the necessary amount of force.

TIPS You can use the PEDAL FX button to switch the effect (or volume) that is controlled by the expression pedal. The current assignment is indicated by the color of the LED located at the left of the button. (p.12)

Creating sounds

Creating sounds on the AX10B

You can create sounds in one of two ways; you can edit an existing preset program or user program, or you can create a sound “from scratch”.

If you want to start from an existing program, select a program that is close to the sound you want, and modify it as necessary. Adjust the amp MID FC/ GAIN, BASS, MIDDLE and TREBLE knobs, and use the VALUE, DEPTH, SPEED, and TAP buttons to adjust the depth and speed etc. of the effects.

If you want to create a sound from scratch, you can (for example) begin by selecting the **AMP TYPE**. If you turn the PRE FX, MODULATION, and AMBIENCE effects off at this time, you will be able to hear the character of each amp type more clearly. You can switch each effect off by simultaneously pressing its VALUE or DEPTH ▲ and ▼ buttons.

When you have decided on an amp type, adjust the MID FC/GAIN, BASS, MIDDLE, TREBLE and VOLUME control knobs.

After you have made your amp settings, you can start adding effects. First are **MODULATION** and **AMBIENCE**, located after the amp. Simultaneously press the DEPTH ▲ and ▼ buttons to switch the effect on. Then turn the MODULATION selector or AMBIENCE selector to choose the desired effect. Use the DEPTH buttons to adjust the effect depth etc. For the modulation effect, you can hold down the FUNCTION button and use the DEPTH buttons to adjust the delay/reverb time. To choose settings for **PRE FX**, before the amp, turn the PRE FX on, and then use the PRE FX button to select the effect. Use the PRE FX VALUE buttons to adjust the amount of effect. You may wish to temporarily turn off MODULATION and AMBIENCE while adjusting the PRE FX.

Then use the PEDAL FX button to select what you will control from the **expression pedal**. This button selects the effect (or volume) that will be controlled by the pedal.

If you hear unwanted noise, you can adjust the **noise reduction**. Hold down the FUNCTION button and turn the NR knob (the right-most knob) to adjust the depth of the noise reduction.

Finally, when you have come up with a sound you like, you should write (store) it into memory. If you switch to a different program or turn off the power without writing your new program, it will be lost.

- ⚠ Some effect settings may produce unwanted distortion. If this happens, lower the VOLUME knob.

PRE FX

Use the PRE FX button to select a pre-effect, and use the VALUE buttons to adjust the amount of effect. If you have selected WAH as the PEDAL FX, you can use the expression pedal to control WAH.

TYPE	Explanation	Normal VALUE	PEDAL FX: WAH	
			PEDAL	VALUE
COMP	Compressor with an emphasized attack	Adjusts sensitivity: 0~30	---	---
DIST	Distortion optimized for bass	Amount of distortion: 0~30	---	---
OCTAVE	This generates a pitch one octave lower than the original sound, and mixes it with the original sound to add depth and low end. (*1)	Adjusts tone: 0~30	Controls the effect depth	Specifies the effect depth at maximum pedal position

(*1) This effect may not operate correctly if two or more strings are played simultaneously, or when low-pitched strings are played.

AMP TYPE

Use the AMP TYPE selector to select an amp, and adjust the MID FC/GAIN, BASS, MIDDLE, TREBLE and VOLUME. A cabinet effect appropriate for that amp is added to each AMP TYPE (with the exception of EQ). Changing the setting of the AMP/LINE switch will change the depth of the cabinet effect.

TYPE	Explanation
EQ	3-band EQ from direct line input.
VALVE	A tube amp with the ULTRA LO switch turned ON. (recommended CAB: 810CLS)
VALVE2	A tube amp suitable for rock. (recommended CAB: 810CLS)
CLASSIC	A tube amp whose basic character changes according to the setting of the value dial. (recommended CAB: 118+112)
SCOOPED	An amp that is typical of 80's sounds. (recommended CAB: 410MTL)
LA STUDIO	An amp that is typical of the LA sound. (recommended CAB: 410 LA)
GOLDPNL	An amp distinctive for its eye-catching gold panel and clean sound. (recommended CAB: 410MDN)
JAZZ	A combo amp favored by jazz bassists. (recommended CAB: 115JAZ)
STUDIO	A tube combo ideal for the Motown sound. (recommended CAB: 115STU)
AC100	A 100W tube amp made by Vox. (recommended CAB: 215TALL)
UKMAJOR	A 200W tube amp made in the UK. (recommended CAB: 415 UK, 412 UK).

Control knobs

MID FC/ GAIN(*2)	Mid-range peak frequency adjustment (when AMP TYPE is set to EQ ~ JAZZ) 1-5 Gain adjustment (when AMP TYPE is set to STUDIO ~ UKMAJOR)
BASS	Adjusts low-frequency range.
MIDDLE	Adjusts mid-frequency range.
TREBLE	Adjusts high-frequency range..
VOLUME NR (*3)	Adjusts volume. Adjusts noise reduction depth. (Hold down the TAP button and turn EFF.DEPTH)

(*2) Functions as MID FC if AMP TYPE is set to EQ~JAZZ. Functions as GAIN if AMP TYPE is set to STUDIO ~ UKMAJOR.

(*3) To adjust the noise reduction, hold down the FUNCTION button and turn the VOLUME (NR) knob.

MODULATION

Use the MODULATION selector to choose a modulation effect, and use the DEPTH buttons to adjust the DEPTH parameter. To adjust the SPEED parameter, hold down the FUNCTION button and use the DEPTH (SPEED) buttons. If MOD is selected as the PEDAL FX, you can use the expression pedal to control the effect.

TYPE	Explanation	Normal		PEDAL FX:MOD		
		DEPTH	SPEED	PEDAL	DEPTH	SPEED
CHORUS	Vintage stereo chorus.	Effect depth: 0~30	Modulation speed: 0~30	Modulation speed	Effect depth: 0~30	N/A (*4)
FLANGE	Vintage flanger.					
PHASER	Vintage phaser.					
TREM	Vintage tremolo.					
ROTARY	Rotary speaker simulation.					
FEEDBK	Mode 1 artificially generates feedback, and operates when a note is held for an extended time. Mode 2 generates feedback one octave higher.	Feedback amount: 0~15 Vibrato depth: 16~30	Mode setting: 1. Normal, 2. Overtone	First half of pedal movement controls feedback amount; further movement controls vibrato depth	Mode setting: 1. Normal, 2. Overtone	
PITCH1	Pitch shifter mixed with the direct sound.	Pitch shift amount (*5): 12.~1., d., d, 1~12	Effect level: 0~30	Effect level	Pitch shift amount (*5): 12.~1., d., d, 1~12	
FILTER	Filter whose cutoff frequency varies in response to picking strength (for "Normal") or pedal movement (for "PEDAL FX")	Down sweep √ : 0~15, UP sweep ∩ : 16~30	Resonance: 0~30	Cutoff frequency	Resonance: 0~30	
U-VIBE	Vintage U-Vibe.		Modulation speed: 0~30	Modulation speed	Effect depth: 0~30	
TALK	"Talking" effect controlled by pick attack (for "Normal") or pedal movement (for "PEDAL FX")	Effect depth: 0~30	Mode setting: 1~5 (*6)	Controls "talking" effect	Effect depth: 0~30	Mode setting: 1~5 (*6)
PITCH2	Pitch shifter with 100% effect (wet).	Pitch shift amount (*7): 12.~1., 1~12	N/A (*4)	Controls the pitch shift amount	Pitch shift amount when pedal at maximum (*7): 12.~1., 1~12, SP	N/A (*4)

(*4) You cannot use the buttons to edit the value. (*5) "." indicates negative (-), "d" indicates detune.

(*6) Mode setting: 1: YAH-YAH, 2: U-WAH, 3: YOI-YOI, 4: YEAH, 5: HI U-WAH

(*7) "." indicates negative (-), "SP" indicates stair-step pitch change one octave upward.

AMBIENCE

Use the AMBIENCE selector to choose an ambience effect, and use the DEPTH buttons to adjust the DEPTH parameter. To adjust the delay time or reverb time, press the TAP button twice at the desired interval. If AMB is selected as the PEDAL FX, you can use the expression pedal to control the effect.

TYPE	Explanation	TAP	Normal	PEDAL FX:	AMBIENCE
			DEPTH	PEDAL	DEPTH
SLAP	Slap-type delay whose delay time is a 1/4 of the interval at which you press TAP	Delay time: up to 250 [ms]	Effect level: 0~30	Controls the effect depth	Specifies the effect depth at maximum pedal position
ECHO1	Tape echo simulation with a warm tone (feedback low)	Delay time: up to 1.0 [s]			
ECHO2	Tape echo simulation with a warm tone (feedback medium)				
ECHO3	Tape echo simulation with a warm tone (feedback high)				
PP DLY	Ping-pong delay that bounces from left to right				
MULTI	Multi-tap delay	N/A (*4)			
AIR	Reverb with an airy feel				
ROOM	Room reverb	Reverb time: up to 4.0 [s]			
HALL	Hall reverb (*8)	Reverb time: up to 8.0 [s]			
PLATE	Plate reverb (*8)				
SPRING	Spring reverb (*8)				

(*8) Sets the reverb time to twice the interval at which you press TAP.

Expression pedal

Selecting the effect that will be controlled by the pedal

Press the PEDAL FX button to select the effect that will be controlled by the pedal. The LED located at the left indicates the effect (or volume) that will be controlled.

ORG: OCTAVE (orange): Octave

RED:MOD (red): The effect selected by MODULATION

GRN:AMB (green): The effect selected by AMBIENCE

OFF:VOLUME (unlit): Volume pedal

⚠ If an effect other than OCTAVE is selected for the pre-effect, you cannot select OCTAVE from the PEDAL FX button. If OCTAVE is selected as the pedal effect, changing the pre-effect to something other than OCTAVE will switch the pedal effect to VOLUME.

Using the pedal to switch the effect on/off

By advancing the pedal all the way forward you can switch the selected PEDAL FX effect on/off. When the effect is on, the LED at the left of the pedal will light. If VOLUME is selected as the PEDAL FX, the LED cannot be turned off.

Setting the minimum value of the volume pedal

If PEDAL FX is set to VOLUME, you can hold down the FUNCTION switch and use the AMBIENCE DEPTH buttons to specify the minimum volume (VOL PEDAL MIN) that will be controlled by the pedal.

Saving the sound of a specific pedal position

You cannot save the sound produced by a specific pedal position. The pedal effect will always modify the sound according to the actual current position of the pedal.

NR (Noise Reduction)

You can adjust the amount of noise reduction by holding down the FUNCTION button and turning the VOLUME (NR) control knob.

⚠ Depending on the connected device, excessively high NR settings may cause notes to be cut off. If this happens, lower the level.

Storing a program

When you have created a sound you want to keep, you can write (store) it into one of the 40 user programs (0.1~9.4).

⚠ If you switch programs or turn off the power before writing your edited program, the changes you made will be lost.

The program that had been in the writing destination will be overwritten.

1. Press the WRITE button. The program number will blink in the display, and the AX10B will be in "write-ready" mode.
2. Use the program select switches to select where you would like to store the program.
- ⚠ You cannot write to a preset program (01~94).
3. Press the WRITE button to write the program into the selected program number.

If you decide not to write, press either of the MASTER (CANCEL) buttons to exit write-ready mode (display blinking). You will return to normal operation.

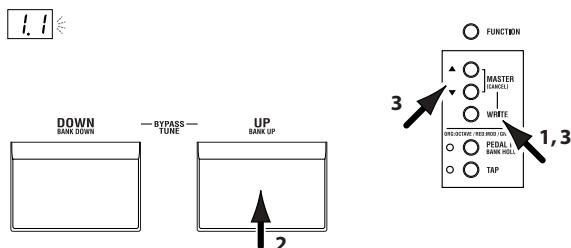

Other functions

Calibrating (adjusting) the expression pedal

If the expression pedal is not working properly, please perform the procedure described below.

⚠ When calibrating the pedal, use your hand because accurate adjustments may not be possible if you use your foot to operate the pedal.

1. While simultaneously holding down the FUNCTION button and the PEDAL FX button, turn on the power.
The display will indicate **[P]** for approximately one second, and then indicate **[]**.
2. Slowly move the pedal back. When it stops, take your hand off the pedal and press the PEDAL FX button.
The display will change from **[]** to **[]**.
If you press the MASTER (CANCEL) during the calibration operation, calibration will be halted and the program number will appear.

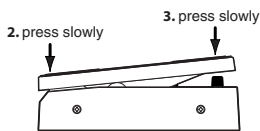

3. Slowly move the pedal forward. When it stops, take your hand off the pedal and press the PEDAL FX button.
When the adjustment has been completed, the display will blink **[]**, and then the program number will appear. Check the pedal to make sure the settings are correct.

TIPS For example if you assign PEDAL FX to VOLUME and set VOL PEDAL MIN to 0, it will be easy to verify the MIN level when the pedal is fully returned.

⚠ If the calibration operation fails, the display will indicate **[E]**, and you will return to the display before calibration (**[]**). If repeated attempts are unsuccessful, it is possible that the AX10B has malfunctioned. Contact your dealer.

Restoring programs to the factory settings

1. While holding down the WRITE button, turn on the power.
The display will indicate **[L]**.
If you decide to start up normally without loading the factory settings, press either of the MASTER (CANCEL) buttons.
 2. While the display indicates **[L]**, press the WRITE button. The factory programs will be loaded into the user area (0.1~9.4). When loading is completed, the display will blink **[]**, and then the program number will appear.
- ⚠ Never turn off the power while this operation is in progress.
- ⚠ Be aware that if you reload the preset programs, all previously written programs will be overwritten.

Troubleshooting

If the AX10B does not operate as you expect, please check the following points first. If this does not resolve the problem, contact your dealer.

Power does not turn on.

- Are batteries installed? Alternatively, is the AC adapter connected to an AC outlet? (p.8)
- Is a mono phone plug cable connected to the INPUT jack? (p.8)

No sound

- Are your bass, amp and/or headphones connected to the correct jacks? (p.8)
- Is your amp turned on and set correctly?
- Are any cables broken?
- Is the master level of the AX10B set to "0" or to a low level? (p.7)
- Is the program volume of the AX10B set to "0" or to a low level? (p.11)
- Is the volume of your instrument turned down?
- Is the AX10B muted?

No effect is heard

- Is the AX10B bypassed? (p.9)
- Are the effects used in the program turned on?

Pedal does not work

- Have you selected a program which uses an expression pedal effect? (p.10,12)
- Is the pedal indicator lit?

Cannot write (Display indicates "Er")

- Did you turn the power off while the preset programs were being loaded?
Reload the preset programs. (p.13)

Main specifications

Amp models:	11
Effects:	Pre effect types: 3 Modulation types: 11 Ambience types: 11 Noise Reduction: 1
Number of programs:	Preset Programs: 40 (10 banks x 4 programs) User Programs: 40 (10 banks x 4 programs)
Input:	Bass Input (mono 1/4" jack)
Output:	Line/Headphone dual-purpose output (stereo 1/4" jack)
Tuner:	Tuning Range: 27.5Hz–1,318.5Hz(A0–E6) Tuner calibration: A = 438Hz–445Hz
Power supply:	Four AA alkaline batteries (not included allows approximately 18 hours of continuous use) or separately sold AC adaptor (DC9V ⊕⊖)
Dimensions (W x D x H):	287 mm x 182 mm x 60 mm
Weight:	1.1 kg (not including batteries)
Included items:	Owner's manual
Options:	AC adaptor

Appearance and specifications are subject to change without notice for improvement.

Manuel d'utilisation

Introduction

Merci d'avoir choisi le **Processeur de signal à modélisation ToneWorks AX10B**. Pour garantir un fonctionnement sans problèmes, veuillez lire attentivement ce manuel et utiliser l'appareil comme expliqué. Quand vous aurez fini de lire le manuel, conservez-le de façon à pouvoir vous y reporter par la suite.

- La technologie de modélisation "REMS" de Korg est utilisée pour délivrer de nombreux effets sophistiqués dont : 3 types de pré-effets, 11 types de modélisation d'ampli, 11 types d'effets de modulation et 11 types d'effets d'ambiance. La disposition logique des boutons et touches d'ampli et d'effet suivant le flux du signal, de l'entrée de basse à la sortie, vous permet de créer facilement et intuitivement un large éventail de sons.

Schéma du signal de l'AX10B



- Le modèle AX10B offre une large gamme de sons d'amplis de basse fameux, allant des sons chauds et gras distinctifs des amplis à tube au son des amplis modernes. Des effets comme le Chorus, le Delay et le Tape-Echo sont aussi disponibles.
- 40 programmes présélectionnés tirant pleinement profit du potentiel de l'AX10B sont immédiatement prêts à l'emploi et vous pouvez enregistrer vos propres réglages dans 40 autres programmes utilisateurs.
- La pédale d'expression intégrée vous apporte une dimension ajoutée de contrôle en temps réel, vous permettant de changer le volume, d'ajouter un effet d'octave pour un son ultra basse, ou de contrôler la vitesse de modulation, le temps du Delay, le Filter, ou le Pitch Bend. Un effet unique Talk produit même un son "talking modulator", qui étend dramatiquement vos possibilités de jeu de basse.
- L'accordeur chromatique automatique intégré vous permet d'accorder votre instrument silencieusement, un plus pour les citadins.

Table des matières

Introduction	15
Précautions	16
Guide de démarrage rapide	17
Nomenclature et fonctions	18
Panneau avant	18
Panneau arrière	19
Configuration	20
Mise sous/hors tension	20
Raccordements	20
Utilisation de l'AX10B	21
Sélection des programmes	21
Bypass et Mute	21
Accordeur	21
Utilisation de la pédale d'expression	22
Création de sons	22
Création de sons sur l'AX10B	22
PRE FX	23
AMP TYPE	23
MODULATION	23
AMBIENCE	24
Pédale d'expression	24
NR (Réduction du bruit)	24
Enregistrement d'un programme	24
Autres fonctions	25
Calibrage de la pédale d'expression	25
Réinitialisation des programmes aux réglages d'usine ..	25
Guide de dépannage	25
Principales spécifications	26

Précautions

Emplacement

L'utilisation de cet instrument dans les endroits suivants peut en entraîner le mauvais fonctionnement.

- En plein soleil
- Endroits très chauds ou très humides
- Endroits sales ou fort poussiéreux
- Endroits soumis à de fortes vibrations
- A proximité de champs magnétiques

Alimentation

Veillez brancher l'adaptateur secteur spécifié sur une prise secteur à la tension appropriée. Ne branchez pas l'adaptateur sur une prise de courant dont la tension ne correspond pas à celle pour laquelle l'appareil a été conçu.

Interférences avec d'autres appareils électriques

Les postes de radio et de télévision situés à proximité peuvent souffrir d'interférences à la réception. Faites fonctionner cet appareil à une distance raisonnable des postes de radio et de télévision.

Maniement

Pour éviter de les endommager, manipulez les commandes et les boutons de cet instrument sans appliquer de force excessive.

Entretien

Lorsque l'extérieur est sale, essuyez-le avec un chiffon propre et sec. Ne vous servez pas d'agents de nettoyage liquides comme du benzène ou du diluant, des produits de nettoyage ou des vernis inflammables.

Conservez ce manuel

Après avoir lu ce manuel, veuillez le conserver soigneusement pour référence ultérieure.

Évitez toute intrusion d'objets ou de liquide

Ne placez jamais de récipient contenant du liquide près de l'instrument. Si le liquide pénètre dans l'appareil, il risque de provoquer des dommages, un incendie ou une électrocution.

Veillez à ne pas laisser tomber d'objets métalliques dans le boîtier. Si cela se produisait, débranchez l'adaptateur secteur de la prise de courant et contactez votre revendeur Korg le plus proche ou le magasin où vous avez acheté l'instrument.

Marque CE pour les normes européennes harmonisées

La marque CE apposée sur tous les produits de notre firme fonctionnant sur secteur jusqu'au 31 décembre 1996 signifie que ces appareils répondent à la Directive EMC (89/336/CEE) et à la Directive concernant la marque CE (93/68/CEE).

La marque CE apposée après le 1 janvier 1997 signifie que ces appareils sont conformes à la Directive EMC (89/336/CEE), à la Directive concernant la marque CE (93/68/CEE) ainsi qu'à la Directive Basse Tension (73/23/CEE).

La marque CE apposée sur tous les produits de notre firme fonctionnant sur piles signifie que ces appareils répondent à la Directive EMC (89/336/CEE) et à la Directive concernant la marque CE (93/68/CEE).

REMARQUE IMPORTANTE POUR LES CLIENTS

Ce produit a été fabriqué suivant des spécifications sévères et des besoins en tension applicables dans le pays où ce produit doit être utilisé. Si vous avez acheté ce produit sur internet, par correspondance ou/et au téléphone, vous devez vérifier que ce produit est bien utilisable dans votre pays de résidence.

ATTENTION: L'utilisation de ce produit dans un pays autre que celui pour lequel il a été conçu peut être dangereuse et annuler la garantie du fabricant ou du distributeur.

Veillez aussi conserver votre récépissé qui est la preuve de votre achat, faute de quoi votre produit risque de ne plus être couvert par la garantie du fabricant ou du distributeur.

Qu'est-ce que le *RESMS* ?

Le système *RESMS* (de l'anglais **R**esonant **S**tructure and **E**lectronic circuit **M**odeling **S**ystem) est une technologie de modelage du son propriétaire de Korg qui reproduit avec précision les caractéristiques et la nature complexes des instruments acoustiques et électriques ainsi que des circuits électroniques dans leur environnement réel. Le système *RESMS* émule une vaste gamme de caractéristiques de générateurs de sons comme des corps d'instruments, des haut-parleurs et des enceintes, des champs acoustiques, des microphones, des lampes, des transistors, etc.

Guide de démarrage rapide

⚡ Avant d'effectuer les raccordements avec un appareil extérieur quelconque, mettez toutes les commandes de volume sur leur position minimale et mettez l'AX10B hors tension.

1. Si l'AX10B doit être alimenté sur piles, ouvrez le logement des piles situé sous le panneau inférieur, et insérez quatre piles alcalines AA (vendues séparément). Si vous souhaitez alimenter l'AX10B avec l'adaptateur secteur vendu séparément, branchez l'adaptateur sur la prise DC9V du panneau arrière (l'appareil se mettra sous tension).
2. Réglez le commutateur de sélection INPUT L/H sur la position correspondant à la sortie de votre guitare. Si votre guitare est munie de micros à niveau de sortie élevé comme des micros double bobinage, choisissez la position "H". Si votre guitare est munie de micros à niveau de sortie faible comme des micros simple bobinage, choisissez la position "L".
3. Raccordez votre guitare à la prise INPUT de l'AX10B. Si vous faites fonctionner l'appareil sur piles, l'AX10B se mettra alors sous tension.
4. Si vous raccordez l'AX10B à un ampli de basse, réglez le commutateur de sélection AMP/LINE sur "AMP". Si vous raccordez l'AX10B à un casque, un enregistreur ou un mélangeur, réglez ce commutateur sur "LINE".
5. Raccordez la prise OUTPUT de l'AX10B à la prise INPUT de votre ampli de basse ou enregistreur. Si vous souhaitez utiliser un casque, branchez-le sur la prise OUTPUT.
6. Mettez l'appareil raccordé sous tension, and réglez le volume au niveau souhaité. Vous pouvez aussi utiliser les boutons MASTER de l'AX10B pour régler le volume.
7. Appuyez sur les touches de sélection de programme pour changer de programme.

8. Vous pouvez contrôler l'effet de la pédale en utilisant la pédale d'expression. La pédale est activée lorsque la LED PEDAL en haut et à gauche de la pédale est allumée. Si cette LED est éteinte, enfoncez complètement la pédale pour allumer la LED. La pédale sera alors activée.

9. Édition du son

Utilisez le commutateur de sélection AMP TYPE pour sélectionner un type d'amplificateur et les divers boutons de commande pour régler le gain, la tonalité, le volume, etc.

10. Édition d'un effet

Si vous souhaitez éditer l'effet de modulation ou l'effet d'ambiance (situé après l'amplificateur), utilisez le commutateur de sélection MODULATION ou le commutateur de sélection AMBIENCE pour sélectionner l'effet souhaité, et les touches DEPTH situées sous le commutateur de sélection pour régler la profondeur de l'effet, etc. Vous pouvez aussi régler la vitesse, etc. d'un effet de modulation en maintenant la touche FUNCTION enfoncée et en appuyant sur les touches DEPTH (qui prennent alors la fonction de touches SPEED). Vous pouvez régler le temps du Delay ou du Reverb pour l'effet d'ambiance en appuyant sur la touche TAP à l'intervalle souhaité.

11. Pour éditer le pré-effet situé avant l'amplificateur, appuyez sur la touche PRE FX afin de sélectionner un effet et utilisez les touches VALUE pour effectuer les réglages.

Ainsi s'achève cette brève introduction à l'AX10B. Ce mode d'emploi contient bien d'autres informations sur les capacités de l'AX10B, aussi veuillez le lire attentivement de telle sorte que vous puissiez tirer pleinement parti de votre AX10B.

CONSEILS

L'AX10B offre 40 programmes préréglés (01~94) et 40 programmes utilisateur (0.1~9.4). Avec les réglages d'usine, les programmes utilisateur ont le même contenu que les programmes préréglés.

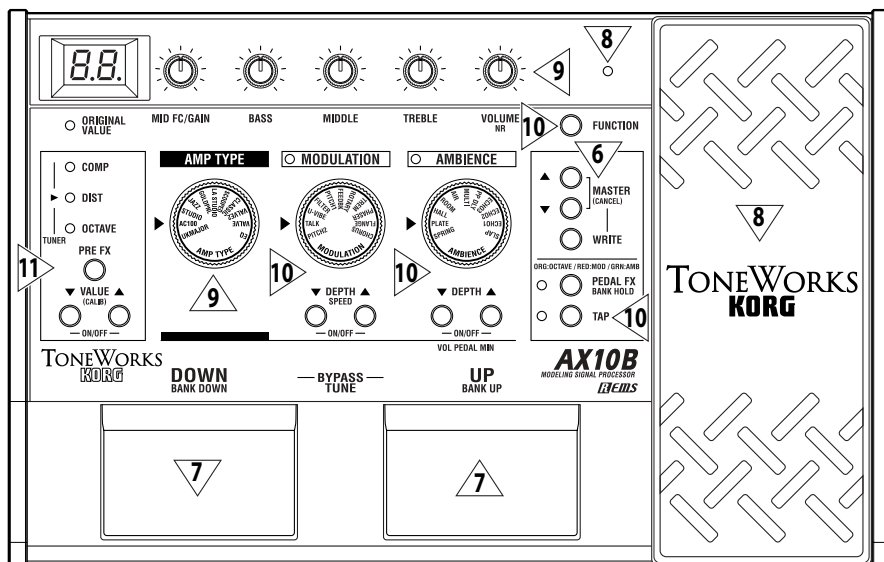
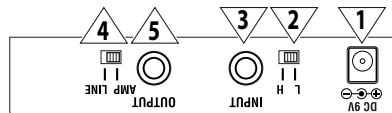

12 Touche **FUNCTION**

Pour éditer un des paramètres imprimés en rouge sur le panneau avant, maintenez cette touche enfoncée et utilisez la touche ou le bouton correspondant. Vous pouvez par exemple changer la vitesse de l'effet de modulation en maintenant cette touche enfoncée et en utilisant les touches MODULATION DEPTH.

13 Touches **MASTER (CANCEL)**

Ces touches permettent de régler le volume général de l'AX10B (MASTER).

Lorsque l'AX10B est prêt à enregistrer, une pression sur l'une de ces touches annulera l'opération Write (CANCEL).

14 Touche **WRITE**

Utilisez cette touche pour enregistrer un programme. Lorsque vous appuyez sur cette touche, l'AX10B entre en mode "write-ready" ; si vous appuyez de nouveau sur cette touche, le programme sera enregistré. (p.24)

15 Touche **PEDAL FX/BANK HOLD**

Cette touche permet de sélectionner l'effet qui sera contrôlé par la pédale d'expression (Pedal Effect).

A chaque pression sur cette touche, la LED change de couleur pour indiquer l'effet de pédale qui sera contrôlé.

ORG : OCTAVE (orange) : Octave

RED : MOD (rouge) : L'effet sélectionné avec MODULATION

GRN : AMB (vert) : L'effet sélectionné avec AMBIENCE

OFF : VOLUME (éteinte) : Pédale de volume

⚠ Si un effet différent de OCTAVE est sélectionné comme pré-effet, vous ne pourrez pas utiliser la touche PEDAL FX pour sélectionner OCTAVE.

En appuyant sur cette touche tout en maintenant la touche FUNCTION enfoncée, vous pouvez sélectionner le mode "bank hold" comme moyen de sélection des programmes (BANK HOLD). Reportez-vous à "Sélection des programmes : b" (p.21).

16 Pédale d'expression

Vous pouvez utiliser cette pédale d'expression pour contrôler les effets ou le volume. Enfoncez complètement la pédale pour activer/désactiver l'effet de pédale sélectionné.

17 LED PEDAL

Cette LED s'allumera si la pédale d'expression est activée.

18 LED ORIGINAL VALUE

Cette LED s'allumera si la valeur éditée est identique à la valeur enregistrée (d'origine).

19 Commutateurs de sélection de programme **DOWN/BANK DOWN, UP/BANK UP –BYPASS, TUNE –**

Utilisez ces commutateurs pour sélectionner les programmes. Vous pouvez sélectionner les programmes de trois façons différentes. Reportez-vous à "Sélection des programmes" (p.21).

Si vous appuyez simultanément sur les commutateurs UP and DOWN, les effets seront contournés et l'accordeur sera activé (BYPASS) (p.21).

Panneau arrière

20 Commutateur de sélection **INPUT L/H**

Réglez ce commutateur en fonction du niveau de sortie du micro de votre basse.

H: Basses avec niveau de sortie élevé et circuit actif

L: Basses avec niveau de sortie faible

21 Prise **INPUT**

Raccordez votre guitare à cette prise. Utilisez une fiche mono 1/4". Si l'AX10B fonctionne sur piles, il sera mis sous tension quand vous brancherez la fiche.

⚠ Si l'AX10B fonctionne sur piles, il ne sera pas mis sous tension si vous insérez une fiche stéréo 1/4".

22 Prise **OUTPUT**

Raccordez cette prise à votre amplificateur de basse, votre enregistreur, ou votre casque.

23 Commutateur de sélection **AMP/LINE**

Réglez ce commutateur sur "AMP" si vous branchez un amplificateur, ou sur "LINE" si vous branchez un enregistreur ou utilisez un casque.

⚠ Si vous raccordez l'AX10B à un ampli de basse muni d'un tweeter pour une réponse étendue dans les fréquences élevées, sélectionnez la position "LINE".

24 **DC9V**

L'adaptateur secteur vendu séparément peut être branché sur cette prise (p.20). Lorsque vous branchez l'adaptateur, l'appareil se met automatiquement sous tension.

⚠ Vous devez utiliser uniquement l'adaptateur spécifié (p.26).

25 **Crochet de câble**

Si vous utilisez l'adaptateur secteur vendu séparément, enroulez le câble de l'adaptateur autour de ce crochet (p.20).

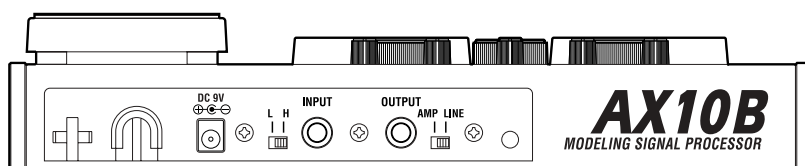

25 24 20 21 22 23

Configuration

Mise sous/hors tension

⚠ Avant de mettre sous ou hors tension l'appareil, vous devez baisser le volume de tous les appareils raccordés.

Lors d'une alimentation sur piles :

1. Pour ouvrir le logement des piles, appuyez légèrement sur l'onglet situé près de la flèche et soulevez le couvercle.
Installez quatre piles alcalines (vendues séparément) en respectant la polarité et refermez le couvercle.

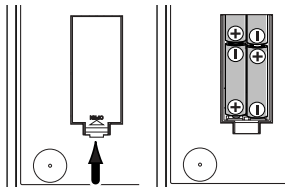

2. Si l'appareil est alimenté sur piles, il se mettra sous tension lorsque vous brancherez un câble mono sur la prise INPUT. L'écran s'allume quand l'appareil est sous tension.

L'appareil se met hors tension lorsque vous débranchez le câble de la prise INPUT.

- ⚠ Veillez à débrancher le câble de la prise INPUT lorsque vous n'utilisez pas l'AX10B de façon à économiser l'énergie des piles.
- ⚠ Si vous raccordez un câble stéréo, l'appareil ne se mettra pas sous tension.
- ⚠ Si les piles sont usées, un indicateur [L] clignotera sur l'écran. Remplacez les piles le plus tôt possible. Les piles usées devront être immédiatement retirées de l'appareil. Si vous laissez des piles usées dans l'appareil, elles risquent de fuir ou de provoquer un dysfonctionnement. Vous devez également retirer les piles lorsque vous ne prévoyez pas d'utiliser l'AX10B pendant un certain temps.

Lors d'une alimentation avec l'adaptateur secteur :

1. Raccordez l'adaptateur secteur vendu séparément à la prise DC 9V et branchez l'adaptateur secteur sur une prise secteur. La LED POWER s'allumera, et l'appareil se mettra sous tension.

- ⚠ Utilisez uniquement l'adaptateur secteur spécifié (p.26).
- ⚠ N'oubliez pas de débrancher l'adaptateur secteur de la prise secteur lorsque vous n'utilisez pas l'AX10B. N'appliquez pas de force excessive sur le câble.

Enroulez le câble de l'adaptateur secteur autour du crochet comme indiqué sur le schéma.

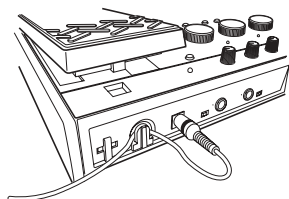

Raccordements

1. Mettez les appareils que vous souhaitez raccorder hors tension et baissez toutes les commandes de volume.
2. Réglez le commutateur de sélection INPUT L/H en fonction du niveau de sortie de vos micros. "H" est correct pour des basses avec niveau de sortie élevé. "L" est correct pour des basses avec niveau de sortie faible.
3. Raccordez votre guitare à la prise INPUT.
4. Réglez le commutateur de sélection LINE/AMP sur la position appropriée.
Si vous raccordez l'AX10B à un ampli de basse, utilisez le réglage "AMP". Si vous raccordez l'AX10B à un mélangeur, un enregistreur ou un casque, utilisez le réglage "LINE".
- ⚠ Si vous raccordez l'AX10B à un ampli de basse muni d'un tweeter pour une réponse étendue dans les fréquences élevées, sélectionnez la position "LINE".
5. Raccordez la prise OUTPUT à votre ampli ou enregistreur, etc.
La prise OUTPUT est stéréophonique (TRS). Par conséquent, si vous utilisez un câble mono pour la raccorder à votre ampli de basse, etc., seul le son du canal L (gauche) sera émis.
Si vous souhaitez utiliser un casque, raccordez le casque à cette prise.
Si vous utilisez les deux canaux d'un mélangeur ou deux amplificateurs en stéréo, utilisez un câble stéréo à mono double.
6. Lorsque les raccordements sont terminés, mettez l'appareil raccordé sous tension et réglez le volume.
Utilisez les touches MASTER pour régler le volume général de l'AX10B. (p.19-[13])

CONSEILS

Si le son présente de la distorsion lorsque vous utilisez l'AX10B en mode "bypass", utilisez les touches MASTER pour baisser le volume.

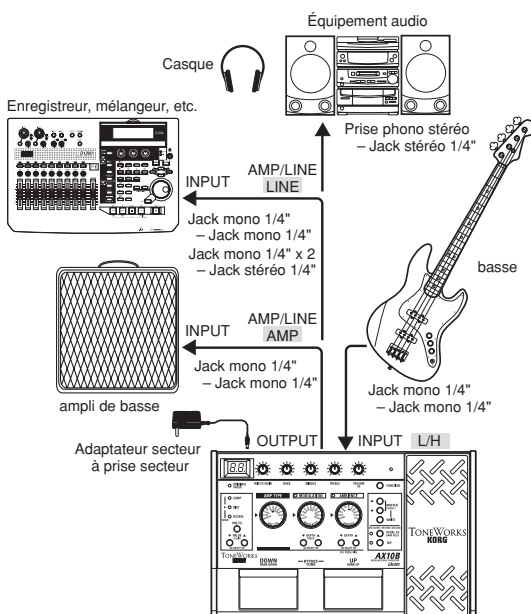

Utilisation de l'AX10B

Sélection des programmes

Une fois la configuration effectuée, vous pouvez sélectionner des programmes et les essayer.

L'AX10B offre 40 programmes préréglés et 40 programmes utilisateur. Il y a dix banques de préréglages (0~9) et dix banques utilisateur (0~9.), avec quatre programmes dans chaque banque.

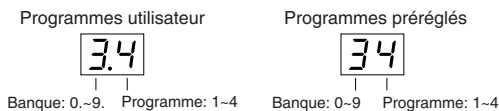

Vous pouvez sélectionner les programmes à l'aide d'une des trois méthodes suivantes.

a: Balayage des programmes de toutes les banques

1. Appuyez sur le commutateur de sélection UP ou DOWN.
...9.4÷ 01÷ 02÷ 03÷ 04÷ 11÷ ...÷ 93÷ 94÷ 0.1...

b: Balayage des programmes dans une banque

1. En maintenant la touche FUNCTION enfoncée, appuyez sur la touche PEDAL FX (BANK HOLD) pour sélectionner le mode "bank hold". La banque apparaîtra à l'écran sous la forme "H".
2. Appuyez sur le commutateur de sélection de programme UP ou DOWN. Seul le programme changera ; la banque ne changera pas.
...H4÷ H1÷ H2÷ H3÷ H4÷ H1÷ H2...
3. Pour annuler le mode "bank hold", appuyez de nouveau sur la touche PEDAL FX (BANK HOLD) en maintenant la touche FUNCTION enfoncée.

C: Balayage des banques (en laissant fixé le programme)

1. En maintenant la touche FUNCTION enfoncée, appuyez sur le commutateur de sélection de programme UP (BANK UP) ou DOWN (BANK DOWN). La banque changera. Vous pouvez aussi utiliser cette méthode lorsque le mode Bank Hold mode est sélectionné. (Dans l'exemple suivant le programme 1 est sélectionné)
...11÷ 21÷ 31÷ 41÷ ...÷ 91÷ 0.1÷ ...÷ 9.1...

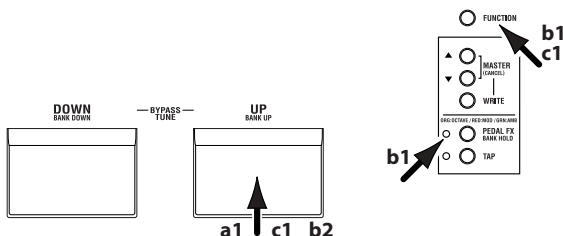

Bypass et Mute

Si vous contournez l'AX10B avec la fonction Bypass, votre son sera direct sans effet (il ne sera pas traité).

Si vous coupez le son de l'AX10B avec la fonction Mute, aucun son ne sera audible.

1. Appuyez simultanément sur les commutateurs de sélection de programme UP et DOWN.

Bypass: Appuyez simultanément sur UP et DOWN et relâchez immédiatement la pression.

Mute: Appuyez simultanément sur UP et DOWN et maintenez-les enfoncées pendant environ une seconde, puis relâchez la pression.

Lorsque vous appuyez simultanément sur UP and DOWN, l'affichage clignote lentement, puis après environ une seconde se met à clignoter plus rapidement. Pour contourner l'AX10B (Bypass), relâchez la pression sur les touches pendant que l'affichage clignote lentement. Pour couper le son de l'AX10B (Mute), relâchez la pression sur les touches pendant que l'affichage clignote rapidement.

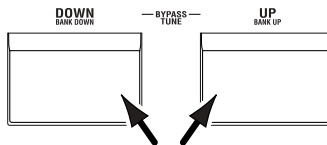

2. Pour annuler Bypass ou Mute, appuyez au choix sur le commutateur de sélection de programme UP ou DOWN.

Accordeur

Vous pouvez utiliser l'accordeur chromatique automatique intégré de l'AX10B pour accorder votre guitare. Pour activer l'accordeur, appuyez simultanément sur les commutateurs de sélection de programme UP et DOWN.

CONSEILS

Vous pouvez activer l'accordeur en sélectionnant au choix Bypass ou Mute. Si vous sélectionnez Mute, vous pourrez accorder votre guitare en silence.

Procédure d'accord

1. Pour activer l'accordeur, appuyez simultanément sur les commutateurs de sélection de programme UP et DOWN afin de contourner ou couper le son de l'AX10B. Pour la procédure à suivre, reportez-vous à "Bypass et Mute" (ci-dessus).
2. Jouez la corde que vous souhaitez accorder et le nom de la note la plus proche sera affichée. Un point décimal "." à droite de la note représente un dièse (#).
- ⚠ Ne jouez pas simultanément deux cordes ou plus quand vous accordez.
3. Accordez grossièrement la corde de telle façon que le nom de la note correcte apparaisse sur l'afficheur.
4. Accordez plus précisément la corde de telle façon que seule la LED au centre de la section PRE FX (TUNER) soit allumée.

Lorsque le nom de la note est A#

Trop bas



Trop haut



Accord correct

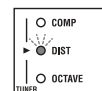
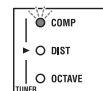
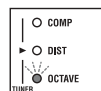

- Lorsque vous avez fini d'accorder, appuyez sur le commutateur de sélection de programme UP ou DOWN pour revenir en mode de fonctionnement normal.

Calibrage de l'accordeur

Lorsque vous mettez l'appareil sous tension, A moyen est réglé sur une fréquence de référence de 440 Hz. Si vous le souhaitez, vous pouvez régler (calibrer) cette hauteur de référence.

- Avec l'accordeur activé, utilisez les touches VALUE (CALIB) pour effectuer le calibrage. La plage de réglage disponible s'étend de 438 à 445 Hz. Lorsque vous changez la valeur de réglage, l'écran affiche les deux chiffres inférieurs de la fréquence de calibrage (e.g., "41" pour 441 Hz).

⚠ L'AX10B ne conserve pas la valeur de réglage quand il est mis hors tension.

Utilisation de la pédale d'expression

Vous pouvez utiliser la pédale d'expression pour ajouter une tonalité une octave plus bas et contrôler des paramètres comme le volume, la vitesse de modulation, le Filter, le Pitch Bend et le niveau d'ambiance.

La pédale d'expression peut contrôler l'effet PRE FX OCTAVE, un paramètre de l'effet MODULATION ou AMBIENCE sélectionné (11 types par effet), ou le volume au choix.

Utilisation de la pédale d'expression

- Sélectionnez un programme pour lequel la LED PEDAL (située en haut et à gauche de la pédale d'expression) est allumée.

Si vous avez sélectionné un programme pour lequel la LED PEDAL est allumée, vous pouvez utiliser la pédale d'expression pour contrôler un effet de pédale.

Même avec un programme pour lequel la LED PEDAL n'est pas allumée, vous pouvez enfoncer complètement la pédale pour l'activer (la LED PEDAL s'allumera).

- ⚠ Si le volume est sélectionné comme effet de pédale, vous ne pourrez pas l'activer ou le désactiver avec la pédale ; il restera toujours activé.

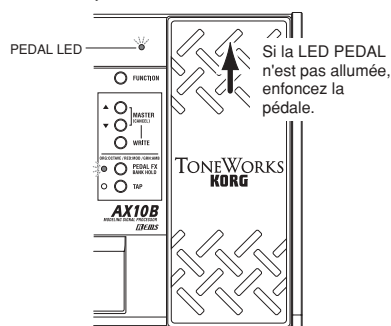

- Utilisez la pédale d'expression tout en jouant. Vous pourrez remarquer comment le son change.

⚠ N'appliquez pas de force excessive sur la pédale d'expression. Avant d'utiliser cette dernière, vous devriez déterminer la quantité de force nécessaire pour allumer la LED PEDAL ou contrôler l'effet, et appliquer seulement la force nécessaire.

CONSEILS

Vous pouvez utiliser la touche PEDAL FX pour commuter l'effet (ou le volume) contrôlé par la pédale d'expression. La fonction assignée à la pédale est indiquée par la couleur de la LED située à gauche de la touche. (p.24)

Création de sons

Création de sons sur l'AX10B

Vous pouvez choisir entre deux méthodes pour créer des sons; vous pouvez éditer un programme pré-réglé ou utilisateur existant ou créer un son à partir de zéro.

Si vous souhaitez commencer avec un programme existant, sélectionnez un programme dont le son est proche du son souhaité et modifiez-le. Réglez les boutons MID FC/GAIN, BASS, MIDDLE et TREBLE de l'ampli, et utilisez les touches VALUE, DEPTH, SPEED et TAP pour régler la profondeur et la vitesse, etc., des effets.

Si vous souhaitez créer un son à partir de zéro, vous pouvez (par exemple) commencer en sélectionnant le type d'ampli avec **AMP TYPE**. Si vous désactivez les effets PRE FX, MODULATION et AMBIENCE, vous pourrez entendre plus clairement les caractéristiques de chaque type d'amplificateur. Vous pouvez désactiver chaque effet en appuyant simultanément sur ces touches VALUE ou DEPTH ▲ et ▼. Lorsque vous avez choisi votre type d'ampli, réglez les boutons de commande MID FC/GAIN, BASS, MIDDLE, TREBLE et VOLUME.

Après avoir effectué les réglages de votre amplificateur, vous pourrez commencer à ajouter des effets. Il y a tout d'abord **MODULATION** et **AMBIENCE**, situés après l'amplificateur. Appuyez simultanément sur les touches DEPTH ▲ et ▼ pour activer l'effet. Puis, tournez le sélecteur MODULATION ou le sélecteur AMBIENCE pour choisir l'effet souhaité. Utilisez les touches DEPTH pour régler la profondeur de l'effet, etc. En ce qui concerne l'effet de modulation, vous pouvez utiliser les touches DEPTH en maintenant la touche FUNCTION enfoncée pour régler le temps du Delay ou du Reverb. Pour sélectionner les réglages de **PRE FX**, avant l'amplificateur, activez PRE FX, puis utilisez la touche PRE FX pour sélectionner l'effet. Utilisez les touches PRE FX VALUE pour régler la quantité d'effet. Il se peut que vous souhaitiez désactiver MODULATION et AMBIENCE pendant le réglage de PRE FX.

Utilisez ensuite la touche PEDAL FX pour sélectionner la fonction que vous contrôlerez avec la **pédale d'expression**. Cette touche permet de sélectionner l'effet (volume) qui sera contrôlé par la pédale.

Si vous entendez du bruit, vous pourrez régler la **réduction de bruit**. Tournez le bouton NR (le bouton le plus à droite) tout en maintenant la touche FUNCTION enfoncée pour régler la quantité de réduction du bruit.

Enfin, lorsque vous aurez obtenu le son souhaité, vous pourrez l'enregistrer dans la mémoire. Si vous passez à un programme différent ou mettez l'appareil hors tension sans avoir enregistré le programme, ce dernier sera perdu.

⚠ Certains réglages d'effet peuvent produire de la distorsion. Baissez dans ce cas le volume avec le bouton VOLUME.

PRE FX

Utilisez la touche PRE FX pour sélectionner un pré-effet et utilisez les touches VALUE pour régler la quantité d'effet. Si vous avez sélectionné WAH comme PEDAL FX, vous pourrez utiliser la pédale d'expression pour contrôler WAH.

TYPE	Explication	Normal	PEDAL FX: WAH	
		VALUE	PEDAL	VALUE
COMP	Compresseur avec attaque accentuée	Règle la sensibilité: 0~30	---	---
DIST	Distortion optimisée pour les basses	Quantité de distorsion: 0~30	---	---
OCTAVE	Produit une tonalité une octave plus bas que le son d'origine, et le mélange avec le son d'origine pour ajouter de la profondeur et du grave. (*1)	Réglage de la tonalité: 0~30	Contrôle la profondeur de l'effet	Spécifie la profondeur de l'effet à la position de pédale maximale

(*1) Cet effet ne peut pas fonctionner correctement si deux cordes ou plus sont jouées simultanément ou si des cordes graves sont jouées.

AMP TYPE

Utilisez le commutateur de sélection AMP TYPE pour sélectionner un amplificateur et réglez GAIN, TREBLE, MIDDLE, BASS, and VOLUME. Un effet de cabine approprié pour cet ampli sera ajouté à chaque AMP TYPE (à l'exception de EQ). Le changement de réglage du commutateur de sélection AMP/LINE changera la profondeur de l'effet de cabine.

TYPE	Explication
EQ	Égaliseur 3 bandes depuis une entrée ligne directe.
VALVE	Ampli à tube avec commutateur ULTRA LO activé. (CAB recommandée : 810CLS)
VALVE2	Ampli à tube adapté au rock. (CAB recommandée : 810CLS)
CLASSIC	Ampli à tube dont les caractéristiques de base changent en fonction de la valeur de réglage du cadran. (CAB recommandée : 118+112)
SCOOPED	Ampli avec son typique des années 80. (CAB recommandée : 410MTL)
LA STUDIO	Ampli avec son typique L.A. (CAB recommandée : 410 LA)
GOLDPNL	Ampli connu pour son panneau doré élégant et son son clair. (CAB recommandée : 410MDN)
JAZZ	Ampli combo apprécié par les bassistes de jazz. (CAB recommandée : 115JAZ)
STUDIO	Un combo à tube idéal pour le son Motown. (CAB recommandée : 115STU)
AC100	Ampli à tube de 100 W fabriqué par Vox. (CAB recommandée : 215TALL)
UKMAJOR	Ampli à tube de 200 W fabriqué au Royaume-Uni. (CAB recommandée : 415 UK, 412 UK).

Boutons de commande

MID FC/	Réglage de la crête des fréquences moyennes (quand AMP TYPE est réglé sur EQ ~ JAZZ) 1~5
GAIN(*2)	Réglage du gain (quand AMP TYPE est réglé sur STUDIO ~ UKMAJOR)
BASS	Règle la plage des basses fréquences de l'ampli.
MIDDLE	Règle la plage intermédiaire des fréquences de l'ampli.
TREBLE	Règle la plage des hautes fréquences de l'ampli.
VOLUME NR (*3)	Règle le volume. Règle la profondeur de la réduction de bruit. (Tournez le bouton EFF. DEPTH tout en maintenant la touche TAP enfoncée.)

(*2) Fonctionne comme MID FC si AMP TYPE est réglé sur EQ ~ JAZZ. Fonctionne comme GAIN si AMP TYPE est réglé sur STUDIO ~ UKMAJOR.

(*3) Pour régler la réduction de bruit, tournez le bouton VOLUME (NR) tout en maintenant la touche FUNCTION enfoncée.

MODULATION

Utilisez le commutateur de sélection MODULATION pour sélectionner un effet de modulation et les touches DEPTH pour régler le paramètre DEPTH. Pour régler le paramètre SPEED, utilisez les touches DEPTH (SPEED) tout en maintenant la touche FUNCTION enfoncée. Si MOD est sélectionné comme PEDAL FX, vous pourrez utiliser la pédale d'expression pour contrôler l'effet.

TYPE	Explication	Normal		PEDAL FX:MOD		
		DEPTH	SPEED	PEDAL	DEPTH	SPEED
CHORUS	Chorus stéréo ancien.	Profondeur de l'effet: 0~30	Vitesse de modulation: 0~30	Vitesse de modulation	Profondeur de l'effet: 0~30	N/A (*4)
FLANGE	Flanger ancien.					
PHASER	Phaser ancien.					
TREM	Tremolo ancien.					
ROTARY	Simulation d'enceinte rotative.					
FEEDBK	Le Mode 1 génère artificiellement du Feedback, et s'active lorsqu'une note est soutenue pendant longtemps. Le Mode 2 génère du Feedback une octave plus haut.	Quantité de Feedback: 0~15 Profondeur du Vibrato: 16~30	Réglage du mode: 1. Normal, 2. Overtone	La première partie du mouvement de la pédale contrôle la quantité de Feedback ; la suite du mouvement contrôle la profondeur du Vibrato.	Réglage du mode: 1. Normal, 2. Overtone	N/A (*4)
PITCH1	Pitch Shifter mélangé au son direct.	Quantité de Pitch Shift (*5): 12.-1., d., d, 1~12	Niveau de l'effet: 0~30	Niveau de l'effet	Quantité de Pitch Shift (*5): 12.-1., d., d, 1~12	
FILTER	Filtre dont la fréquence de coupure varie en réponse à la force du picking (pour "Normal") ou du mouvement de la pédale (pour "PEDAL FX")	Balayage descendant ✓ : 0~15, Balayage ascendant ^ : 16~30	Résonance: 0~30	Coupeure de fréquence	Résonance: 0~30	
U-VIBE	U-Vibe ancien.	Profondeur de l'effet: 0~30	Vitesse de modulation: 0~30	Vitesse de modulation	Profondeur de l'effet: 0~30	
TALK	L'effet "Talking" est contrôlé par la force du picking (pour "Normal") ou le mouvement de la pédale (pour "PEDAL FX")		Réglage du mode: 1~5 (*6)	Contrôle l'effet "talking"	Profondeur de l'effet: 0~30	
PITCH2	Pitch Shifter avec effet à 100% (son traité).	Quantité de Pitch Shift (*7): 12.-1., 1~12	N/A (*4)	Contrôle la quantité de Pitch Shift	Quantité de Pitch Shift quand la pédale est au maximum (*7): 12.-1., 1~12, SP	N/A (*4)

(*4) Vous ne pouvez pas utiliser les touches pour modifier la valeur. (*5) "-" Indique une valeur négative (-), "d" indique un Detune.

(*6) Réglage du mode : 1: YAH-YAH, 2: U-WAH, 3: YOI-YOI, 4: YEAH, 5: HI U-WAH

(*7) "." Indique une valeur négative (-), "SP" indique un Pitch Change en marches d'escalier d'une octave vers le haut.

AMBIENCE

Utilisez le commutateur de sélection AMBIENCE pour sélectionner un effet d'ambiance et les touches DEPTH pour régler le paramètre DEPTH. Pour régler le temps du Delay ou du Reverb, appuyez deux fois sur la touche TAP à l'intervalle souhaité. Si AMB est sélectionné comme PEDAL FX, vous pourrez utiliser la pédale d'expression pour contrôler l'effet.

TYPE	Explication	TAP	Normal	PEDAL FX:	AMBIENCE
			DEPTH	PEDAL	DEPTH
SLAP	Slap-Type Delay pour lequel le temps du delay est le quart de l'intervalle configuré par vos pressions sur TAP	Temps du delay : jusqu'à 250 [ms]	Niveau de l'effet: 0~30	Contrôle la profondeur de l'effet	Spécifie la profondeur de l'effet à la position de pédale maximale
ECHO1	Simulation d'un Tape Echo avec une tonalité chaude (faible Feedback)	Temps du delay: jusqu'à 1,0 [s]			
ECHO2	Simulation d'un Tape Echo avec une tonalité chaude (Feedback moyen)				
ECHO3	Simulation d'un écho de bande avec une tonalité chaude (Feedback élevé)				
PP DLY	Ping-Pong Delay avec sauts de gauche à droite et vice-versa				
MULTI	Multi-tap delay				
AIR	Reverb avec effet mystérieux	N/A (*8)			
ROOM	Reverb d'une pièce	Temps du Reverb : jusqu'à 4,0 [s]			
HALL	Reverb d'une salle de concert (*8)	Temps du Reverb : jusqu'à 8,0 [s]			
PLATE	Reverb plat (*8)				
SPRING	Spring Reverb (*8)				

(*8) Règle le temps du Reverb sur deux fois l'intervalle auquel vous aviez appuyé sur TAP.

Pédale d'expression

Sélection de l'effet qui sera contrôlé par la pédale

Appuyez sur la touche PEDAL FX pour sélectionner l'effet qui sera contrôlé par la pédale. La LED située à gauche indique l'effet (ou volume) qui sera contrôlé.

ORG : WAH (orange) : Pédale wah-wah

RED : MOD (rouge) : L'effet sélectionné avec MODULATION

GRN : AMB (vert) : L'effet sélectionné avec AMBIENCE

OFF : VOLUME (éteinte) : Pédale de volume

⚠ Si un effet différent de OCTAVE est sélectionné comme pré-effet, vous ne pourrez pas utiliser la touche PEDAL FX pour sélectionner OCTAVE. Si OCTAVE est sélectionné comme effet de pédale et si vous changez le pré-effet en sélectionnant un autre réglage que OCTAVE, l'effet de pédale sera commuté vers VOLUME.

Utilisation de la pédale pour activer/désactiver l'effet

En enfonçant complètement la pédale, vous pouvez activer ou désactiver l'effet PEDAL FX. Lorsque l'effet est activé, la LED à gauche de la pédale s'allume. Si VOLUME est sélectionné comme PEDAL FX, la LED ne pourra pas s'éteindre.

Réglage de la valeur minimale de la pédale de volume

Si PEDAL FX est réglé sur VOLUME, vous ne pourrez pas maintenir la touche FUNCTION enfoncée et utiliser les touches AMBIENCE DEPTH pour spécifier le volume minimal (VOL PEDAL MIN) qui sera contrôlé par la pédale.

Sauvegarde du son d'une position de pédale spécifique

Vous ne pouvez pas sauvegarder le son produit par une position de pédale spécifique. L'effet de pédale modifiera toujours le son en fonction de la position actuelle de la pédale.

NR (Réduction du bruit)

Vous pouvez régler la quantité de réduction du bruit en tournant le bouton de commande VOLUME (NR) tout en maintenant la touche FUNCTION enfoncée.

⚠ Suivant l'appareil raccordé, une réduction de bruit trop importante peut entraîner la perte de plusieurs notes. Dans ce cas, baissez le niveau de réduction.

Enregistrement d'un programme

Lorsque vous avez créé un son que vous souhaitez conserver, vous pouvez l'enregistrer dans un des 40 programmes utilisateur (0.1~9.4).

⚠ Si vous changez de programme ou mettez l'appareil hors tension avant d'avoir enregistré votre programme édité, les changements effectués seront perdus. Le programme dans la mémoire de destination sera écrasé par réécriture.

1. Appuyez sur la touche WRITE. Le numéro de programme clignotera sur l'écran et l'AX10B passera en mode "write-ready".
2. Utilisez les commutateurs de sélection de programme pour sélectionner la mémoire où vous souhaitez enregistrer le programme.
3. Appuyez sur la touche WRITE pour enregistrer le programme sous le numéro de programme sélectionné.

Si vous décidez de ne pas enregistrer le programme, appuyez sur une des touches MASTER (CANCEL) au choix pour quitter le mode write-ready (l'affichage clignote). L'appareil reviendra en mode de fonctionnement normal.

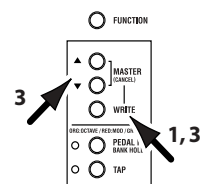
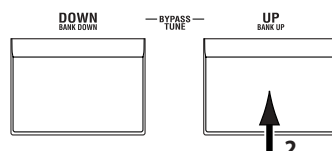



Autres fonctions



Calibrage de la pédale d'expression

Si la pédale d'expression ne fonctionne pas correctement, veuillez effectuer la procédure décrite ci-dessous.

⚠ Lorsque vous calibrez la pédale utilisez votre main car un réglage précis ne sera pas possible si vous utilisez votre pied.

1. Tout en maintenant simultanément enfoncées les touches FUNCTION et PEDAL FX, mettez l'appareil sous tension. L'écran affichera  pendant environ une seconde, puis .

2. Déplacez doucement la pédale vers l'arrière. Lorsqu'elle s'arrête, retirez votre main de la pédale et appuyez sur la touche PEDAL FX.

L'affichage passera de  à .

Si vous appuyez sur la touche MASTER (CANCEL) pendant l'opération de calibrage, le calibrage sera interrompu et le numéro de programme apparaîtra.

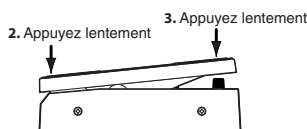



3. Déplacez lentement la pédale vers l'avant. Lorsqu'elle s'arrête, retirez votre main de la pédale et appuyez sur la touche PEDAL FX.

Lorsque le réglage est terminé, l'affichage , clignote et le numéro de programme apparaît. Vérifiez la pédale pour vous assurer que les réglages sont corrects.

CONSEILS

Si vous assignez par exemple PEDAL FX à VOLUME et réglez VOL PEDAL MIN sur 0, il sera facile de vérifier le niveau MIN après le retour complet de la pédale.



⚠ En cas d'échec de l'opération de calibrage, l'écran affichera  et l'affichage précédant la calibration sera visible (). Si plusieurs essais répétés échouent, il est possible que cela soit dû à un dysfonctionnement de l'AX10B. Contactez votre revendeur.

Réinitialisation des programmes aux réglages d'usine

1. Tout en maintenant la touche WRITE enfoncée, mettez l'appareil sous tension.

L'écran affichera .

Si vous décidez de commencer normalement sans charger les réglages d'usine, appuyez sur une des touches MASTER (CANCEL) au choix.

2. Pendant que l'écran affiche , appuyez sur la touche WRITE. Les programmes d'usine seront chargés dans la zone utilisateur (0.1~9.4). Lorsque le chargement est terminé, l'affichage  clignote, puis le numéro de programme apparaît.

⚠ Ne mettez jamais l'appareil hors tension pendant que cette opération est en cours.

⚠ Veuillez noter que si vous chargez de nouveau les programmes pré-réglés, tous les programmes écrits précédemment seront écrasés par réécriture.

Guide de dépannage

Si l'AX10B ne fonctionne pas de la façon souhaitée, veuillez vérifier tout d'abord les points suivants. Si vous n'arrivez pas malgré tout à résoudre le problème, contactez votre revendeur.

L'appareil ne se met pas sous tension.

- Y a-t-il des piles dans l'appareil ? Ou bien, l'adaptateur secteur est-il branché sur une prise secteur ? (p.20)
- Un câble avec fiche mono est-il raccordé à la prise INPUT ? (p.20)

Pas de son

- Votre basse, votre amplificateur et/ou votre casque sont-ils raccordés aux prises correctes ? (p.20)
- Votre amplificateur est-il allumé et réglé correctement ?
- Un câble quelconque est-il endommagé ?
- Le niveau général de l'AX10B est-il réglé sur "0" ou sur un niveau très bas ? (p.19)
- Le volume du programme de l'AX10B est-il réglé sur "0" ou sur un niveau très bas ? (p.23)
- Le volume de votre instrument est-il baissé ?
- Le son de l'AX10B est-il coupé ?

Pas d'effet audible

- L'AX10B est-il contourné ? (p.21)
- Les effets utilisés dans le programme sont-ils activés ?

La pédale ne fonctionne pas

- Avez-vous sélectionné un programme qui utilise un effet de pédale d'expression ? (p.22, 24)
- L'indicateur de pédale est-il allumé ?

Impossible d'enregistrer (l'écran affiche "Er")

- Avez-vous éteint l'appareil pendant le chargement des programmes pré-réglés ?
Rechargez les programmes pré-réglés. (p.25)

Principales spécifications

Modèles d'ampli :	11
Effets:	Types de pré-effets: 3 Types de modulation : 11 Types d'ambiance : 11 Réduction de bruit : 1
Nombre de programmes :	Programmes préréglés : 40 (10 banques x 4 programmes) Programmes utilisateur : 40 (10 banques x 4 programmes)
Entrée :	Entrée de basse (Jack mono 1/4")
Sortie :	Sortie double usage ligne/casque (Jack stéréo 1/4")
Accordeur :	Plage d'accord : 27,5 Hz – 1.318,5 Hz (A0–E6) Calibrage de l'accordeur : A = 438 Hz – 445 Hz
Alimentation	Quatre piles alcalines AA (non incluses, permettent environ 18 heures d'utilisation continue) ou adaptateur secteur vendu séparément (CC 9V⊕⊖)
Dimensions (L x P x H) :	287 mm x 182 mm x 60 mm
Poids :	1,1 kg (sans les piles)
Accessoires fournis :	Manuel d'utilisation
Options :	Adaptateur secteur

L'aspect extérieur et les spécifications sont sujets à modifications sans préavis à des fins d'amélioration.

Bedienungshandbuch

Einleitung

Herzlichen Glückwunsch zum Kauf von **AX10B - dem Modeling Signal Processor von Tone Works Korg**. Bitte lesen Sie die Anleitung vor dem Gebrauch sorgfältig durch, denn sie enthält alle Informationen für langen und störungsfreien Betrieb. Legen Sie die Anleitung nach dem Durchlesen griffbereit zum Nachschlagen ab.

- Korgs „REMS“ Modeling-Technologie bietet zahlreiche anspruchsvolle Effekte, darunter: 3 Typen von Pre-Effekten, 11 Typen von Amp Modeling, 11 Typen von Modulations-effekten und 11 Typen von Ambience-Effekten. Die Bedienfeldregler für diese Amps und Effekte sind logisch angeordnet, entsprechend dem Signalfluss vom Basseingang zum Ausgang, wodurch leichte und kreative Erzeugung einer langen Reihe von Klängen möglich wird.

AX10B Signallauf



- Der AX10B modelliert eine Reihe berühmter Bassverstärker-Sounds, von typischen warmen und fetten Röhrenverstärker-Sounds bis zum Sound moderner Verstärker. Effekte wie Chor, Verzögerung und Band-Echo sind ebenfalls vorhanden.
- 40 Presets, die das Potential des AX10B's voll ausnutzen, sind für sofortige Verwendung vorhanden, und Sie können Ihre eigenen Einstellungen in weiteren 40 Anwenderprogrammen speichern.
- Das eingebaute Expression-Pedal bietet eine weitere Dimension der Echtzeit-Kontrolle durch Regelung von Lautstärke, Hinzufügen einer tieferen Oktave, Kontrolle der Modulationsgeschwindigkeit, Verzögerungszeit oder Pitch Bend. Es gibt auch einen einzigartigen Talk-Effekt, der einen sprechenden Modulatorsound erzeugt, was ganz neue Möglichkeiten für das Bassspiel erschließt.
- Der eingebaute Auto Chromatic Tuner erlaubt leises Stimmen, was für Live-Situationen ideal ist.

Inhaltsverzeichnis

Einleitung	27
Vorsichtsmaßregeln	28
Schneller Start	29
Teile und ihre Funktionen	30
Vorderseite	30
Rückseite	31
Setup	32
Ein- und Ausschalten	32
Anschlüsse	32
Spielen des AX10B	33
Wählen von Programmen	33
Bypass und Stummschaltung	33
Tuner	33
Verwendung des Expression-Pedals	34
Erzeugen von Sounds	34
Erzeugen von Sounds auf dem AX10B	34
PRE FX	35
AMP TYPE	35
MODULATION	35
AMBIENCE	36
Expression-Pedal	36
NR (Rauschunterdrückung)	36
Ein Programm speichern	37
Andere Funktionen	37
Kalibrieren (Einstellen) des Expression-Pedals	37
Zurückstellen auf werkseitige Einstellungen	37
Störungssuche	38
Wichtigste technische Daten	38

Vorsichtsmaßnahmen

Verwendungsort

Bei Verwendung des Geräts an den folgenden Orten kann eine Fehlfunktion auftreten.

- Im direkten Sonnenlicht
- An Orten mit extremer Temperatur oder Luftfeuchtigkeit
- An sehr staubigen oder schmutzigen Orten
- An Orten mit starker Vibration
- In der Nähe von Magnetfeldern

Stromversorgung

Schließen Sie das spezielle Netzteil an eine Netzsteckdose mit der richtigen Netzspannung an. Schließen Sie es nicht an eine Steckdose mit einer anderen Spannung als der für das Gerät geeigneten an.

Störungen mit anderen elektrischen Geräten

In der Nähe aufgestellte Radio- oder Fernsehgeräte können Empfangsstörungen aufweisen. Betreiben Sie dieses Gerät immer in einem geeigneten Abstand von Radio- oder Fernsehgeräten.

Behandlung

Um Beschädigungen zu vermeiden, betätigen Sie Schalter oder Bedienungselement nicht mit Gewalt.

Pflege

Wenn das Äußere schmutzig wird, mit einem sauberen, trockenen Lappen abwischen. Verwenden Sie keine flüchtigen organischen Lösungsmittel wie Benzol, Terpentin, Reinigungslösungen oder entflammable Poliermittel.

Die Anleitung aufbewahren

Nach dem Lesen dieser Anleitung bewahren Sie sie bitte zum Nachschlagen auf.

Fremdkörper aus dem Gerät halten

Stellen Sie niemals Behälter mit Flüssigkeiten in der Nähe des Geräts ab. Wenn Flüssigkeit in das Gerät eindringt, kann ein Geräteausfall, Brand oder elektrischer Schlag verursacht werden.

Achten Sie darauf, keine Metallobjekte in das Gerät kommen zu lassen. Falls ein Gegenstand in das Gerät eindringt, ziehen Sie das Netzteil von der Steckdose ab. Dann wenden Sie sich an Ihren KORG-Fachhändler oder an des Geschäft, in dem das Gerät gekauft wurde.

CE-Kennzeichen für europäische harmonisierte Standards

Das CE-Kennzeichen, das an den mit Netzstrom betriebenen Produkten unserer Firma, hergestellt bis zum 31. Dezember 1996, angebracht ist, zeigt an, dass das betreffende Gerät mit der EMV-Richtlinie (89/336/EWG) und der CE-Kennzeichen-Richtlinie (93/68/EWG) übereinstimmt.

Das nach dem 1. Januar 1997 angebrachte CE-Kennzeichen weist auf Übereinstimmung mit der EMV-Richtlinie (89/336/EWG), CE-Kennzeichen-Richtlinie (93/68/EWG) und Niederspannungsrichtlinie (73/23/EWG) hin.

Außerdem zeigt das CE-Kennzeichen, dass an den mit Batteriestrom betriebenen Produkten unserer Firma angebracht ist, an dass das betreffende Gerät mit der EMV-Richtlinie (89/336/EWG) und der CE-Kennzeichen-Richtlinie (93/68/EWG) übereinstimmt.

WICHTIGER HINWEIS FÜR KUNDEN

Dieses Produkt wurde unter strenger Beachtung von Spezifikationen und Spannungsanforderungen hergestellt, die im Bestimmungsland gelten. Wenn Sie dieses Produkt über das Internet, per Postversand und/oder mit telefonischer Bestellung gekauft haben, müssen Sie bestätigen, dass dieses Produkt für Ihr Wohngebiet ausgelegt ist.

WARNUNG: Verwendung dieses Produkts in einem anderen Land als dem, für das es bestimmt ist, verwendet wird, kann gefährlich sein und die Garantie des Herstellers oder Importeurs hinfällig lassen werden.

Bitte bewahren Sie diese Quittung als Kaufbeleg auf, da andernfalls das Produkt von der Garantie des Herstellers oder Importeurs ausgeschlossen werden kann.

Was ist *BEMS*?

BEMS („Resonant structure and Electronic circuit Modeling System“) ist KORGs eigene Sound-Modeling-Technologie, die den komplexen Charakter und die Natur sowohl akustischer als auch elektrischer Instrumente ebenso wie von Elektronikinstrumenten in echten Umgebungen präzise reproduziert. *BEMS* emuliert eine lange Reihe von Klangerzeugungseigenschaften, einschließlich Instrumentenkörper, Lautsprecher und Boxen, akustische Felder, Mikrofone, Verstärkerröhren, Transistoren usw.

Schneller Start

- ⚡ Bevor Sie Verbindungen mit externen Geräten herstellen, stellen Sie alle Lautstärkeregler auf Minimumstellung und schalten das Gerät aus.
1. Wenn Sie den AX10B mit Batterien betreiben wollen, öffnen Sie das Batteriefach an der Unterseite und setzen vier Mignonzellen (AA, R6) ein (getrennt erhältlich). Wenn Sie den AX10B über das getrennt erhältliche Netzteil betreiben wollen, schließen Sie das Netzteil an die Buchse DC9V an der Rückseite an (das Gerät schaltet ein).
 2. Stellen Sie den Schalter INPUT L/H in die richtige Stellung für den Gitarrenausgang. Wenn die Gitarre Pickups mit hohem Ausgang, wie Humbucking-Pickups hat, verwenden Sie die Stellung „H“. Wenn die Gitarre Pickups mit niedrigem Ausgang, wie Einzelspulen-Pickups hat, verwenden Sie die Stellung „L“.
 3. Schließen Sie Ihre Gitarre an die INPUT-Buchse des AX10B an. Wenn Sie Batterien verwenden, schaltet der AX10B zu diesem Zeitpunkt ein.
 4. Wenn Sie den AX10B an einen Bass-Amp anschließen, stellen Sie den Schalter AMP/LINE auf „AMP“. Wenn Sie den AX10B an Kopfhörer, einen Recorder oder ein Mischpult anschließen, stellen Sie diesen Schalter auf „LINE“.
 5. Verbinden Sie die OUTPUT-Buchse des AX10B mit der INPUT-Buchse Ihres Bass-Amps oder Recorders. Wenn Sie Kopfhörer verwenden wollen, schließen Sie diese an die OUTPUT-Buchse an.
 6. Schalten Sie die angeschlossenen Geräte an und stellen die Lautstärke auf einen geeigneten Pegel ein. Sie können auch die MASTER-Tasten des AX10B verwenden, um die Lautstärke einzustellen.
 7. Betätigen Sie die Programmwahlschalter, um Programme umzuschalten.

TIPPS Der AX10B hat 40 Preset-Programme (01~94) und 40 Anwenderprogramme (0.1~9.4) Werkseitig enthalten die Anwenderprogramme die gleichen Inhalte wie die Preset-Programme.

8. Sie können den Pedal-Effekt mit dem Expression-Pedal steuern. Das Pedal ist aktiv, wenn die PEDAL-LED oben links am Pedal leuchtet. Wenn diese LED erloschen ist, stellen Sie das Pedal ganz nach vorne, um die LED aufleuchten zu lassen. Jetzt ist das Pedal aktiv.
9. Bearbeiten des Klangs
Verwenden Sie den Wahlschalter AMP TYPE zum wählen eines Verstärkertyps und die verschiedenen Steuerknöpfe zum Einstellen von Verstärkung, Ton und Lautstärke usw.
10. Bearbeiten eines Effekts
Wenn Sie den Modulationseffekt oder Umgebungseffekt (nach dem Amp geschaltet) verwenden wollen, verwenden Sie den MODULATION-Wahlschalter oder AMBIENCE-Wahlschalter zum Wählen des gewünschten Effekts und verwenden Sie DEPTH-Taste unter dem Wahlschalter zum Einstellen der Effekttiefe usw. Sie können auch die Geschwindigkeit usw. eines Modulationseffekts durch Gedrückthalten der FUNCTION-Taste und Drücken der DEPTH-Tasten (die als SPEED-Tasten fungieren) einstellen. Für den Ambience-Effekt können Sie die Verzögerungs- oder Reverb-Zeit durch Drücken der TAP-Taste im gewünschten Intervall einstellen.
11. Zum Bearbeiten des Pre-Effekts vor dem Amp drücken Sie die Taste PRE FX zum Wählen eines Effekts und verwenden Sie VALUE-Tasten für die Einstellungen.
Damit ist unsere kurze Vorstellung des AX10B abgeschlossen. Diese Anleitung enthält viel mehr Information über die Fähigkeiten des AX10B, lesen Sie sie deshalb bitte gründlich durch, um sicherzustellen, dass Sie alle Fähigkeiten des Modells voll ausnutzen.

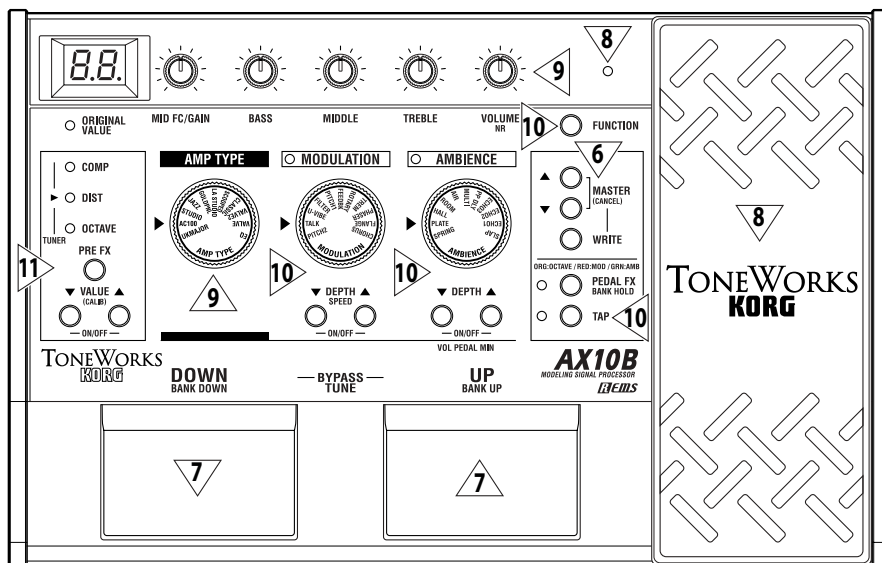
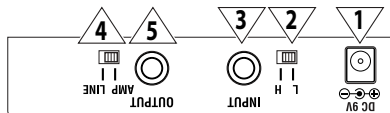

Teile und ihre Funktionen

Vorderseite

1 Display

Zeigt die Programmnummer, und bei Tastenbedienung erscheint der Wert des Parameters kurz im Display.

- Leuchtet, wenn das Gerät eingeschaltet ist.
- Der Punkt unten rechts im Display leuchtet auf, wenn Sie einen Parameterwert bearbeiten.
- Wenn der AX10B mit Batteriestrom läuft, blinkt  wenn die Batterien schwach werden.

2 AMP TYPE-Wahlschalter

Wählt einen der 11 Typen von Amp-Modellen.

3 Reglerknöpfe

Diese Knöpfe dienen zum Einstellen von Gain, Ton und Lautstärke der Verstärkermodelle.

Sie können die Tiefe der Rauschunterdrückung (NR) durch Gedrückthalten der FUNCTION-Taste und Drehen des VOLUME/NR-Reglers einstellen.

- ▲ Manche Einstellungen dieser Knöpfe können Verzerrung im Sound bewirken. In diesem Fall stellen Sie den VOLUME-Regler (oder die MASTER-Tasten) niedriger ein.

4 PRE FX (TUNER) LED

Dienen zum Anzeigen des gewählten Pre-Effekts.

Die LEDs leuchten nicht auf, wenn der Pre-Effekt ausgeschaltet ist.

Wenn der Tuner arbeitet, zeigen diese LEDs den Unterschied von der korrekten Tonlage an. (S.33)

5 PRE FX-Taste

Bei jedem Drücken dieser Taste schaltet der Pre-Effekt-Typ in der Reihenfolge COMP → DIST → OCTAVE → COMP um.

6 VALUE (CALIB)-Tasten –ON/OFF–

Diese Tasten stellen den Wert des Pre-Effekts ein. Sie können PRE FX ein- und ausschalten, indem Sie die Tasten VALUE ▲ und ▼ gleichzeitig drücken. Wenn der Tuner arbeitet, können Sie diese Tasten zur Einstellung der Kalibrierung (CALIB) verwenden.

7 MODULATION-Wahlschalter

Wählt einen der 11 Typen von Modulationseffekten.

8 DEPTH/SPEED-Tasten –ON/OFF–

Diese Tasten stellen die Tiefe usw. des Modulationseffekts (DEPTH) ein.

Sie können die Geschwindigkeit usw. durch Gedrückthalten der FUNCTION-Taste und Drücken dieser Tasten (SPEED) einstellen.

Sie können den MODULATION-Effekt ein- und ausschalten, indem Sie die Tasten DEPTH ▲ und ▼ gleichzeitig drücken (ON/OFF). Wenn ausgeschaltet, leuchtet die MODULATION-Wahlschalter LED nicht.

9 AMBIENCE-Wahlschalter

Wählt einen der 11 Typen von Ambience-Effekten.

10 DEPTH-Tasten –ON/OFF–

Diese Tasten stellen die Tiefe usw. des gewählten Ambience-Effekts ein.

Sie können AMBIENCE ein- und ausschalten, indem Sie die Tasten DEPTH ▲ und ▼ gleichzeitig drücken (ON/OFF).

Wenn ausgeschaltet, leuchtet die AMBIENCE-Wahlschalter LED nicht.

Wenn das Expression-Pedal die Lautstärke steuert, können Sie die Minimum-Lautstärke (d.h. wenn das Pedal ganz zurückgekehrt ist) durch Gedrückthalten der FUNCTION-Taste und Drücken von ▲ oder ▼ einstellen.

11 TAP-Taste

Sie können die Verzögerungs- oder Reverb-Zeit des Ambience-Effekts durch Antippen dieser Taste im gewünschten Intervall einstellen. Die LED links blinkt, um das Tempo anzuzeigen.

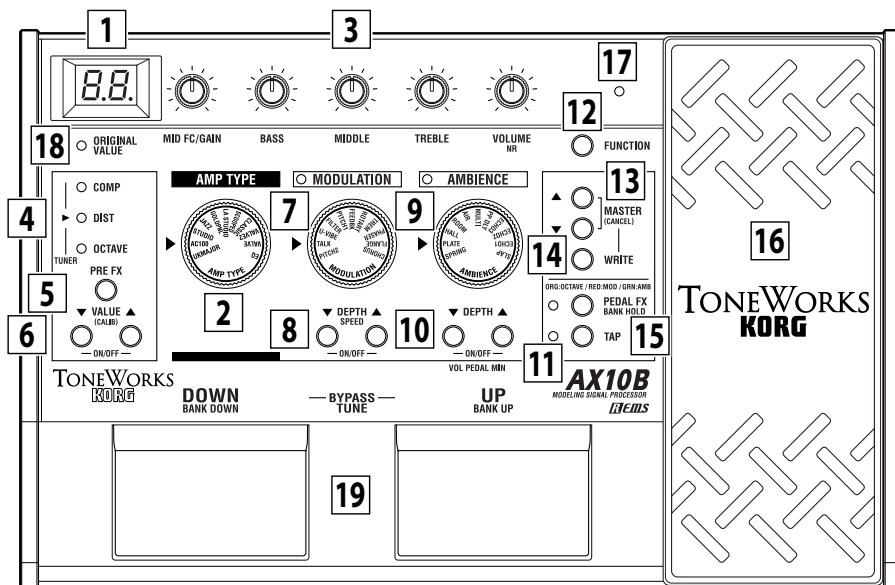

12 FUNCTION-Taste

Um eines der Parameter zu bearbeiten, das auf der Vorderseite in Rot aufgedruckt ist, halten Sie diese Taste gedrückt und drücken den entsprechenden Knopf bzw. die Taste. Sie können z.B. Geschwindigkeit usw. des Modulationseffekts durch Gedrückthalten dieser und Verwendung der Tasten MODULATION DEPTH bearbeiten.

13 MASTER (CANCEL)-Tasten

Diese Tasten stellen die Gesamtlautstärke des AX10B ein (MASTER).

Wenn der AX10B zum Schreiben (Speichern) bereit ist, wird der Schreibvorgang durch drücken auf eine dieser Tasten (CANCEL) beendet.

14 WRITE-Taste

Verwenden Sie diese Taste zum Schreiben (Speichern) eines Programms.

Wenn Sie diese Taste drücken, schaltet der AX10B auf „Schreiben-Bereit“-Modus; wenn Sie die Taste erneut drücken, wird das Programm geschrieben (gespeichert). (S.36)

15 PEDAL FX/BANK HOLD-Taste

Diese Taste wählt den Effekt, der mit dem Expression-Pedal gesteuert wird (Pedal-Effekt).

Bei jedem Tastendruck wechselt die LED die Farbe, um den gesteuerten Pedaleffekt anzuzeigen.

ORG: OCTAVE (orangefarben): Oktave

RED: MOD (rot): Der von MODULATION gewählte Effekt

GRN: AMB (grün): Der von AMBIENCE gewählte Effekt

OFF: VOLUME (erloschen): Lautstärke-Pedal

Rückseite

20 INPUT L/H-Wahlschalter

Wählen Sie diesen Schalter je nach Pickup-Ausgang Ihrer Bassgitarre.

H: Starke Bassausgänge mit aktiver Schaltung

L: Schwache Bassausgänge

21 INPUT-Buchse

Schließen Sie Ihre Gitarre an diese Buchse an. Verwenden Sie einen 1/4-Zoll-Monostecker. Wenn der AX10B mit Batteriestrom betrieben wird, schaltet das Gerät ein, wenn Sie den Stecker in diese Buchse stecken.

⚡ Wenn der AX10B mit Batteriestrom läuft, schaltet er nicht ein, wenn ein 1/4-Zoll-Stereostecker eingesteckt wird.

22 OUTPUT-Buchse

Verbinden Sie diese Buchse mit Ihrem Bass-Amp, Recorders oder Kopfhörer.

⚡ Wenn ein anderer Effekt als OCTAVE für den Pre-Effekt gewählt ist, können Sie die Taste PEDAL FX nicht zum Wählen von OCTAVE verwenden.

Durch Gedrückthalten der FUNCTION-Taste und drücken dieser Taste können Sie den Modus „Bank Hold“ als die Art wählen, in der die Programme gewählt werden (BANK HOLD). Siehe „Wählen von Programms: b“ (S.33).

16 Expression-Pedal

Sie können dieses Expression-Pedal zum Steuern von Effekten oder Lautstärke wählen. Durch Vorschieben des Pedals nach vorne können Sie den gewählten Pedal-Effekt ein- und ausschalten.

17 PEDAL LED

Diese LED leuchtet auf, wenn das Expression-Pedal aktiv ist.

18 ORIGINAL VALUE LED

Diese LED leuchtet, wenn der bearbeitete Wert identisch mit dem gespeicherten (originalen) Wert ist.

19 Programmwahlschalter DOWN/BANK DOWN, UP/BANK UP-BYPASS, TUNE-

Verwenden Sie diese Schalter zum Wählen von Programmen. Sie können Programme auf eine von drei Arten wählen. Siehe „Wählen von Programms“ (S.33).

Wenn Sie die Tasten UP und DOWN gleichzeitig drücken, werden die Effekte umgangen und der Tuner arbeitet (BYPASS) (S.33).

23 AMP/LINE-Wahlschalter

Stellen Sie diesen Schalter auf „AMP“ wenn Sie ihn an einen Verstärker anschließen, oder auf „LINE“, wenn Sie einen Recorder anschließen oder Kopfhörer verwenden.

⚡ Wenn Sie den AX10B an einen Bassverstärker anschließen, der einen Hochtöner für erweiterten Höhentongang hat, wählen Sie die „LINE“-Position.

24 DC9V

Das getrennt erhältliche Netzteil kann hier angeschlossen werden (S.32). Wenn dieser Anschluss vorgenommen ist, wird das Gerät automatisch eingeschaltet.

⚡ Sie müssen immer das vorgeschriebene Netzteil verwenden (S.38).

25 Kabelhaken

Wenn das getrennt erhältliche Netzteil verwendet wird, schließen Sie das Kabel des Netzteils um diesen Haken an (S.32).

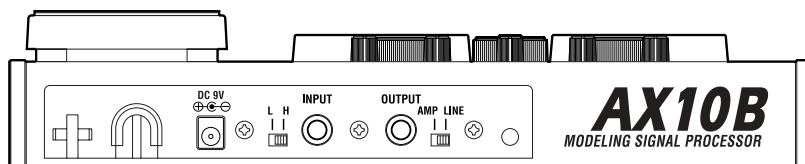

25

24

20

21

22

23

Setup

Ein- und Ausschalten

⚠ Vor dem Ein- oder Ausschalten müssen Sie die Lautstärke von angeschlossenen Geräten herunterdrehen.

Bei Batteriebetrieb:

1. Zum Öffnen des Batteriefachs drücken Sie den mit Pfeil markierten Zapfen leicht und heben den Deckel an. Setzen Sie vier Alkali-Mignonzellen (AA, R6) (getrennt erhältlich) unter Beachtung der richtigen Polung ein und schließen Sie die Abdeckung.

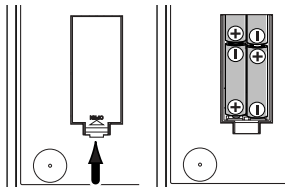

2. Bei Batteriebetrieb schaltet der Strom ein, wenn ein Monokabel in die INPUT-Buchse eingesteckt ist. Das Display leuchtet beim Betrieb auf. Der Strom schaltet aus, wenn Sie das Kabel von der INPUT-Buchse abziehen.

⚠ Wenn Sie den AX10B nicht verwenden, empfehlen wir, das Kabel von der INPUT-Buchse abziehen, um die Lebensdauer der Batterie zu verlängern.

⚠ Wenn Sie ein Stereokabel anschließen, wird das Gerät nicht eingeschaltet.

⚠ Wenn die Batterien schwach werden, blinkt die Anzeige  im Display. Bitte ersetzen Sie die Batterien so schnell wie möglich. Wenn tote Batterien im Gerät gelassen werden, können sie leck werden oder andere Fehlfunktionen verursachen. Sie sollten auch die Batterien entfernen, wenn Sie AX10B längere Zeit nicht verwenden wollen.

Bei Verwendung des Netzteils:

1. Schließen Sie das getrennt erhältliche Netzteil an die Buchse DC9V an und stecken Sie das Netzteil in eine Steckdose. Die POWER LED leuchtet auf, und das Gerät wird eingeschaltet.

⚠ Verwenden Sie nur das vorgeschriebene externe Netzteil. (S.38)

⚠ Wenn Sie den AX10B nicht verwenden, trennen Sie immer das Netzteil von der Steckdose ab. Behandeln Sie das Kabel nicht mit Gewalt.

Wickeln Sie das Netzteilkabel um den Haken, wie in der Abbildung gezeigt.

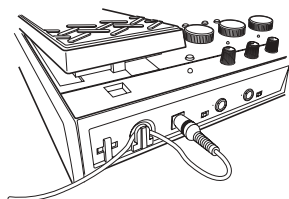

Anschlüsse

1. Schalten Sie das anzuschließende Gerät aus, und stellen Sie alle Lautstärkereger auf Minimum ein.

2. Stellen Sie den Schalter INPUT L/H entsprechend dem Ausgang Ihres Pickups ein. „H“ ist für Bässe mit hohem Ausgangspegel geeignet. „L“ ist für Bässe mit niedrigem Ausgangspegel geeignet.

3. Schließen Sie Ihre Gitarre an die INPUT-Buchse an.

4. Stellen Sie den LINE/AMP-Wahlschalter in die richtige Stellung.

Verwenden Sie die Einstellung „AMP“, wenn Sie den AX10B an einen Bassverstärker anschließen. Verwenden Sie die „LINE“-Position, wenn Sie den AX10B an Audiogeräte wie Mischpulte, Recorder oder Kopfhörer anschließen.

⚠ Wenn Sie den AX10B an einen Bassverstärker anschließen, der einen Hochtöner für erweiterten Hörentonumfang hat, wählen Sie die „LINE“-Position.

5. Schließen Sie die Buchse OUTPUT an Ihren Verstärker oder Recorder etc. an.

Die OUTPUT-Buchse ist Stereo (TRS); wenn Sie ein Mono-Kabel zum Anschließen von Bassverstärker usw. verwenden, wird deshalb nur der Kanal L (links) gehört. Wenn Sie über Kopfhörer hören, schließen Sie diese an diese Buchse an.

Wenn Sie an zwei Kanäle eines Mischpults speisen oder zwei Verstärker in Stereo verwenden, verwenden Sie ein Stereo-zu-Doppelmono-Kabel.

6. Wenn Sie mit dem Herstellen von Verbindungen fertig sind, schalten Sie Ihren Bassverstärker, Recorder oder anderes Audiogerät an und stellen die Lautstärke ein.

Verwenden Sie die MASTER-Tasten, um die Gesamtlautstärke (Master Level) des AX10B einzustellen. (S.31-13)

TIPPS Wenn der Sound verzerrt wird, wenn Sie den AX10B im „Bypass“-Modus spielen, verwenden Sie die MASTER-Tasten, um den Lautstärkepegel zu senken.

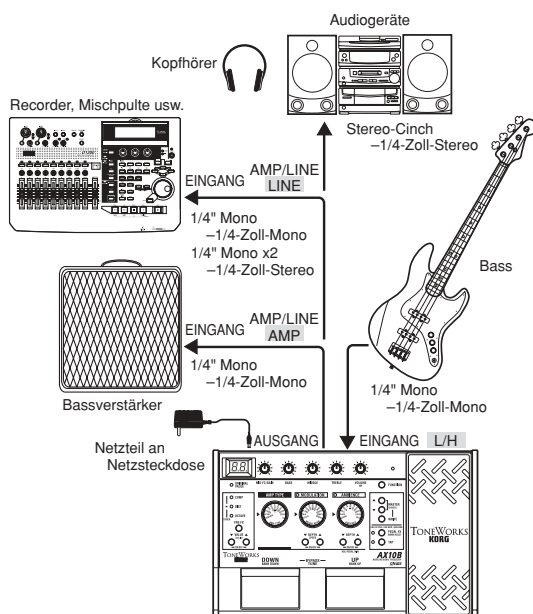

Spielen des AX10B

Wählen von Programmen

Wenn Sie mit dem Setup fertig sind, können Sie Programme wählen und sie ausprobieren.

Der AX10B hat 40 Preset-Programme und 40 Anwenderprogramme. Es gibt zehn Preset-Banken (0~9) und zehn Anwender-Banken (0..~9.), mit vier Programmen in jeder Bank.

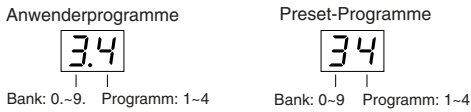

Sie können Programme auf eine von drei Arten wählen.

a: Durch die Programme aller Banken schalten

1. Drücken Sie den Programmwahlschalter UP oder DOWN.
...9.4÷ 01÷ 02÷ 03÷ 04÷ 11÷ ...÷ 93÷ 94÷ 0.1...

b: Durch die Programme in einer Bank schalten

1. Halten Sie die FUNCTION-Taste gedrückt und drücken Sie die Taste PEDAL FX (BANK HOLD), um den Modus „Bank Hold“ zu wählen. Die Bank erscheint als „H“ im Display.
2. Drücken Sie den Programmwahlschalter UP oder DOWN. Nur das Programm ändert sich; die Bank bleibt unverändert.
...H4÷ H1÷ H2÷ H3÷ H4÷ H1÷ H2...
3. Um den Modus „Bank Hold“ zu unterdrücken, halten Sie die FUNCTION-Taste gedrückt und drücken Sie die Taste PEDAL FX (BANK HOLD).

c: Durch die Banken schalten (das Programm fest lassen)

1. Halten Sie die FUNCTION-Taste gedrückt und drücken Sie den Programmwahlschalter UP (BANK UP) or DOWN (BANK DOWN). Die Bank wird umgeschaltet. Sie können diese Methode auch verwenden, während der Modus Bank Hold gewählt ist. (Das folgende Programm gilt, wenn Programm 1 gewählt ist)
...11÷ 21÷ 31÷ 41÷ ...÷ 91÷ 0.1÷ ...÷ 9.1...

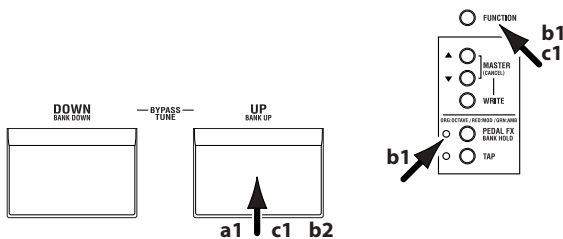

Bypass und Stummschaltung

Wenn Sie den AX10B umgehen, ist Ihr Sound direkt („dry“) ohne jegliche Effekte („wet“).

Wenn Sie den AX10B stummschalten, kommt kein Ton.

1. Drücken Sie die Programmwahlschalter UP und DOWN gleichzeitig.

Bypass: Drücken Sie UP und DOWN gleichzeitig und lassen Sie sie sofort los.

Stummschalten: Drücken Sie UP und DOWN gleichzeitig und halten Sie sie etwa eine Sekunde gedrückt; dann lassen Sie sie los.

Wenn Sie UP und DOWN gleichzeitig gedrückt halten, blinkt das Display langsam, und nach etwa einer Sekunde blinkt es schneller. Zur Umgehung lassen Sie die Tasten los, während das Display langsam blinkt. Zur Stummschaltung lassen Sie die Tasten los, während das Display schnell blinkt.

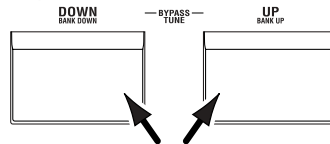

2. Zum Aufheben von Bypass oder Stummschaltung drücken Sie den Programmwahlschalter UP oder DOWN.

Tuner

Sie können den eingebauten auto-chromatischen Tuner zum Stimmen Ihrer Gitarre verwenden. Zum Aktivieren des Tuners drücken Sie die Programmwahlschalter UP und DOWN gleichzeitig.

TIPPS Sie können den Tuner durch wählen von Bypass oder Stummschaltung aktivieren. Wenn Sie Stummschaltung wählen, können Sie leise stimmen.

Tuning-Verfahren

1. Zum Aktivieren des Tuners drücken Sie gleichzeitig die Programmwahlschalter UP und DOWN, um den AX10B entweder zu umgehen oder stummszuschalten. Für das Verfahren siehe „Bypass und Stummschaltung“ (oben).
2. Zupfen Sie an der Saite, die Sie stimmen wollen, und der am nächsten liegende Notenname erscheint im Display. Ein Dezimalpunkt „.“ rechts neben der Note zeigt ein Erhöhungszeichen (#).
3. Spielen Sie beim Stimmen nicht zwei oder mehr Saiten gleichzeitig.
3. Stimmen Sie die Saite ungefähr ab, so dass die richtige Note im Display erscheint.
4. Stimmen Sie die Saite so ab, dass nur die mittlere LED der Sektion PRE FX (TUNER) leuchtet.

Wenn der Name der Note A# ist
Zu niedrig

Zu hoch

Richtig gestimmt

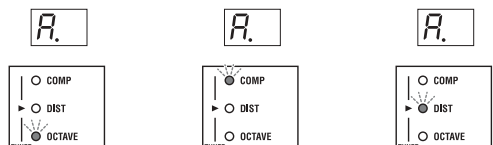

- Wenn Sie mit dem Stimmen fertig sind, drücken Sie den Programmwahlschalter UP oder DOWN erneut, um zum normalen Betrieb zurückzuschalten.

Einstellen der Tuner-Eichung

Beim Einschalten des Gerätes ist das mittlere A auf einer Bezugsfrequenz von 440 Hz eingestellt. Wenn gewünscht, können Sie diese Bezugstonhöhe einstellen (kalibrieren).

- Wenn der Tuner aktiviert ist, verwenden Sie die VALUE (CALIB)-Tasten zur Einstellung der Kalibrierung. Der Bereich ist 438~445 Hz. Wenn Sie den Wert einstellen, zeigt das Display die niedrigeren beiden Stellen der Kalibrierungsfrequenz (z.B. „41“ für 441 Hz).

⚠ Der AX10B merkt sich nicht die Tuner-Kalibrierungseinstellung beim Ausschalten.

Verwendung des Expression-Pedals

Sie können das Expression-Pedal verwenden, um eine tiefere Oktave hinzuzufügen und Parameter wie Lautstärke, Modulationsgeschwindigkeit, Filter, Pitch Bend und Ambience-Pegel zu steuern.

Das Expression-Pedal kann den PRE-FX-Effekt OCTAVE, einen Parameter des gewählten MODULATION- oder AMBIENCE-Effekts (je 11 Typen), oder die Lautstärke regeln. Sie können einen davon zur Steuerung über das Expression-Pedal wählen.

Verwendung des Expression-Pedals

- Wählen Sie ein Programm, für das die PEDAL LED (oben links am Expression-Pedal) leuchtet.

Wenn Sie ein Programm gewählt haben, für das die PEDAL LED leuchtet, können Sie das Expression-Pedal zur Steuerung eines Pedal-Effekts verwenden.

Auf für Programme, bei denen die PEDAL-LED nicht leuchtet, können Sie das Pedal ganz vorschieben, um es einzuschalten (die PEDAL LED leuchtet auf).

- ⚠ Wenn Lautstärke als Pedal-Effekt gewählt ist, können Sie sie nicht vom Pedal ein- und ausschalten; sie ist immer eingeschaltet.

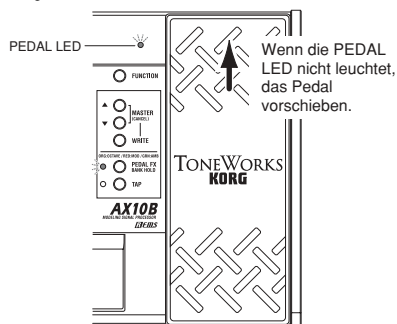

- Bedienen Sie das Expression-Pedal beim Spielen, und sie merken, wie sich der Sound entsprechend ändert.

⚠ Behandeln Sie das Expression-Pedal nicht mit Gewalt. Bevor Sie das Expression-Pedal verwenden, sollten Sie die Kraft bestimmen, die zum Aufleuchten der PEDAL LED oder zum Steuern des Effekts erforderlich ist, und nur die erforderliche Kraft einsetzen.

TIPPS Sie können die Taste PEDAL FX verwenden, um den Effekt (oder die Lautstärke) umzuschalten, die vom Expression-Pedal gesteuert ist. Die aktuelle Belegung wird durch die Farbe der LED links an der Taste angezeigt. (S.36)

Erzeugen von Sounds

Erzeugen von Sounds auf dem AX10B

Sie können Sounds auf zwei Weisen erzeugen; Sie können ein vorhandenes Preset-Programm oder ein Anwender-Programm bearbeiten, oder Sie können einen Sound „von Grund auf“ erzeugen.

Wenn Sie ein von einem vorhandenen Programm ausgehen wollen, wählen Sie ein Programm, das dem gewünschten Sound ähnlich ist und modifizieren Sie es nach Bedarf. Stellen Sie die Regler MID FC/GAIN, BASS, MIDDLE und TREBLE ein, und verwenden Sie die Tasten VALUE, DEPTH, SPEED und TAP zum Einstellen der Tiefe und Geschwindigkeit usw. der Effekte.

Wenn Sie einen Sound von Grund auf erzeugen wollen, können Sie (zum Beispiel) beginnen, indem Sie den **AMP TYPE** wählen. Wenn Sie die Effekte PRE FX, MODULATION und AMBIENCE dabei einschalten, hören Sie den Charakter jedes Verstärkertyps deutlicher. Sie können jeden Effekt umschalten, indem Sie gleichzeitig die Tasten VALUE oder DEPTH ▲ und ▼ drücken.

Wenn Sie einen Verstärkertyp gewählt haben, stellen Sie die Regler MID FC/GAIN, BASS, MIDDLE, TREBLE und VOLUME ein.

Nachdem Sie die Verstärkereinstellungen vorgenommen haben, können Sie beginnen, Effekte hinzuzufügen. Zuerst kommen **MODULATION** und **AMBIENCE**, gelegen hinter dem Verstärker. Drücken Sie die Tasten DEPTH ▲ und ▼ gleichzeitig, um den Effekt einzuschalten. Dann drehen Sie den MODULATION-Wahlschalter oder den AMBIENCE-Wahlschalter, um den gewünschten Effekt zu wählen. Verwenden Sie die DEPTH-Tasten, um die Effekttiefe usw. einzustellen. Für den Modulation-Effekt können Sie die FUNCTION-Taste gedrückt halten und die DEPTH-Taste zum Einstellen von Verzögerung/Reverb-Zeit verwenden. Zum Wählen der Einstellungen für PRE FX vor dem Verstärker schalten Sie PRE FX ein und verwenden dann die Taste PRE FX zum Wählen des Effekts. Verwenden Sie die Tasten PRE FX VALUE zum Einstellen der Effekttärke. Es kann wünschenswert sein, MODULATION und AMBIENCE kurzzeitig auszuschalten, während Sie **PRE FX** einstellen.

Dann verwenden Sie die Taste PEDAL FX zum Wählen, was Sie vom **Expression-Pedal** steuern wollen. Diese Taste wählt den Effekt (oder die Lautstärke), der mit dem Pedal gesteuert wird.

Wenn Sie ungewünschte Störungen hören, können Sie die Rauschunterdrückung einstellen. Halten Sie die FUNCTION-Taste gedrückt und drehen Sie den NR-Regler (ganz rechter Regler) zum Einstellen der Tiefe der **Rauschunterdrückung**.

Schließlich, wenn Sie den richtigen Sound gefunden haben, können Sie in den Speicher schreiben (speichern). Wenn Sie auf ein anderes Programm umschalten oder das Gerät ausschalten, ohne das neue Programm zu speichern, geht das Programm verloren.

⚠ Manche Effekteinstellungen können zu ungewünschter Verzerrung führen. In diesem Fall stellen Sie den VOLUME-Regler niedriger ein.

PRE FX

Verwenden Sie die Taste PRE FX zum Wählen eines Pre-Effekts und verwenden Sie die VALUE-Tasten zum Einstellen der Effektstärke. Wenn Sie WAH als PEDAL FX gewählt haben, können Sie das Expression-Pedal zur Steuerung von WAH verwenden.

TYPE	Erklärung	Normal	PEDAL FX: WAH	
		VALUE	PEDAL	VALUE
COMP	Kompressor mit betontem Attack	Stellt die Empfindlichkeit ein: 0~30	---	---
DIST	Verzerrung für Bass optimiert	Verzerrungsbetrag: 0~30	---	---
OCTAVE	Erzeugt einen Ton um eine Oktave tiefer als der Originalton und mischt ihn mit dem Originalton, um Tiefe und Low-End-Wirkung hinzuzufügen. (*1)	Stellt den Ton ein: 0~30	Steuert die Effekt-Tiefe	Gibt die Effekt-Tiefe bei maximaler Pedalposition an

(*1) Dieser Effekt arbeitet möglicherweise nicht richtig, wenn zwei oder mehr Saiten gleichzeitig gespielt werden, oder wenn sehr tief gestimmte Saiten gespielt werden.

AMP TYPE

Verwenden Sie den Wahschalter AMP TYPE zum wählen eines Verstärkers und stellen Sie GAIN, TREBLE, MIDDLE, BASS und VOLUME ein. Ein für den Verstärker geeigneter Cabinet-Effekt wird zu AMP TYPE hinzugefügt (mit Ausnahme von EQ). Durch Ändern der Einstellung des Schalters AMP/LINE wird die Tiefe des Cabinet-Effekts geändert.

TYPE	Erklärung
EQ	3-Bereich EQ von Direct-Line-Eingang.
VALVE	Ein Röhrenverstärker mit auf ON geschaltetem Schalter ULTRA LO. (empfohlener CAB: 810CLS)
VALVE2	Ein Röhrenverstärker, geeignet für Rock. (empfohlener CAB: 810CLS)
CLASSIC	Ein Röhrenverstärker, dessen grundlegender Charakter sich je nach Einstellung des Werte-Reglers ändert. (empfohlener CAB: 118+112)
SCOOPED	Ein Verstärker, der typisch für den Sound der 80er ist. (empfohlener CAB: 410MTL)
LA STUDIO	Ein Verstärker, der typisch für den LA-Sound ist. (empfohlener CAB: 410 LA)
GOLDPNL	Ein Verstärker, der durch sein blickfängendes Gold-Panel und den sauberen Sound auffällt. (empfohlener CAB: 410MDN)
JAZZ	Ein Combo-Amp, beliebt bei Jazzbassisten. (empfohlener CAB: 115JAZ)
STUDIO	Ein Röhren-Bombo, ideal für den Motown-Sound. (empfohlener CAB: 115STU)
AC100	Ein 100-W-Röhrenverstärker von Vox. (empfohlener CAB: 215TALL)
UKMAJOR	Ein 200-W-Röhrenverstärker, gebaut in Großbritannien. (empfohlener CAB: 415 UK, 412 UK).

Reglerknöpfe

MID FC/	Mittelbereich-Spitzeinstellung (wenn AMP TYPE auf EQ ~ JAZZ gestellt ist) 1~5
GAIN(*2)	Gain-Einstellung (wenn AMP TYPE auf STUDIO ~ UKMAJOR gestellt ist)
BASS	Stellt Tiefenbereich ein.
MIDDLE	Stellt Mittenbereich ein.
TREBLE	Stellt Höhenbereich ein.
VOLUME NR (*3)	Stellt Lautstärke ein. Stellt Rauschunterdrückungstiefe ein. (Die TAP-Taste gedrückt halten und EFF.DEPTH drehen)

(*2) Funktionen wie MID FC, wenn AMP TYPE auf EQ ~ JAZZ gestellt ist. Funktionen wie GAIN, wenn AMP TYPE auf STUDIO ~ UKMAJOR gestellt ist.

(*3) Zum Einstellen der Rauschunterdrückung halten Sie die FUNCTION-Taste gedrückt und drehen Sie den VOLUME (NR)-Regler.

MODULATION

Verwenden Sie den MODULATION-Wahschalter zum Wählen eines Modulationseffekts, und verwenden Sie die DEPTH-Tasten zum Einstellen des DEPTH-Parameters. Zum Einstellen des SPEED-Parameters halten Sie die FUNCTION-Taste gedrückt und verwenden die Tasten DEPTH (SPEED). Wenn MOD als PEDAL FX gewählt ist, können Sie das Expression-Pedal zur Steuerung des Effekts verwenden.

TYPE	Erklärung	Normal		PEDAL FX: MOD		
		DEPTH	SPEED	PEDAL	DEPTH	SPEED
CHORUS	Vintage Stereo Chor.	Effekt-Tiefe: 0~30	Modulations-Geschwindigkeit: 0~30	Modulations-Geschwindigkeit	Effekt-Tiefe: 0~30	N/A(*4)
FLANGE	Vintage Flanger.					
PHASER	Vintage Phaser.					
TREM	Vintage Tremolo.					
ROTARY	Drehlautsprecher-Simulation.					
FEEDBK	Mode 1 erzeugt künstlich Feedback und arbeitet, wenn eine Note länger gehalten wird. Mode 2 erzeugt Feedback eine Oktave höher.	Feedback-Betrag: 0~15 Vibrato-Tiefe: 16~30	Modus-Einstellung: 1. Normal, 2. Overtone	Erste Hälfte der Pedalbewegung steuert Feedback-Betrag; weitere Bewegung steuert Vibrato-Tiefe	Modus-Einstellung: 1. Normal, 2. Overtone	
PITCH1	Pitch Shifter, gemischt mit Direktklang.	Pitch-Shift-Betrag (*5): 12.~1., d., d, 1~12	Effektpegel: 0~30	Effektpegel	Pitch-Shift-Betrag (*5): 12.~1., d., d, 1~12	
FILTER	Filter, dessen Schwellenfrequenz je nach Picking-Stärke (für „Normal“) oder Pedalbewegung (für „PEDAL FX“) variiert.	Abwärts-Sweep √ : 0~15, Aufwärts-Sweep ∩ : 16~30	Resonanz: 0~30	Schwellenfrequenz	Resonanz: 0~30	
U-VIBE	Vintage U-Vibe.		Modulations-Geschwindigkeit: 0~30	Modulations-Geschwindigkeit	Effekt-Tiefe: 0~30	
TALK	„Sprechender“ Effekt, gesteuert von Pick Attack (für „Normal“) oder Pedalbewegung (für „PEDAL FX“)	Effekt-Tiefe: 0~30	Modus-Einstellung: 1~5 (*6)	Steuert „Sprech“-Effekt	Effekt-Tiefe: 0~30	Modus-Einstellung: 1~5 (*6)
PITCH2	Pitch Shifter mit 100% Effekt (wet).	Pitch-Shift-Betrag (*7): 12.~1., 1~12	N/A (*4)	Steuert Pitch-Shift-Betrag	Pitch-Shift-Betrag bei Pedal in Maximalstellung (*7): 12.~1., 1~12, SP	N/A(*4)

(*4) Sie können die Tasten nicht zum Bearbeiten des Werts verwenden. (*5) „-“ zeigt negativ (-) an, „d“ zeigt detune an.

(*6) Modus-Einstellung: 1: YAH-YAH, 2: U-WAH, 3: YOI-YOI, 4: YEAH, 5: HI U-WAH

(*7) „-“ zeigt negativ (-) an, „SP“ zeigt Treppenstufen-Tonhöhenänderung eine Oktave aufwärts an.

AMBIENCE

Verwenden Sie den AMBIENCE-Wahlschalter zum Wählen eines Ambience-Effekts, und verwenden Sie die DEPTH-Tasten zum Einstellen des DEPTH-Parameters. Zum Einstellen der Verzögerungszeit oder Reverb-Zeit drücken Sie die TAP-Taste zweimal im gewünschten Intervall. Wenn AMB als PEDAL FX gewählt ist, können Sie das Expression-Pedal zur Steuerung des Effekts verwenden.

TYPE	Erklärung	TAP	Normal	PEDAL FX:	AMBIENCE
			DEPTH	PEDAL	DEPTH
SLAP	Slap-Delay, dessen Verzögerungszeit 1/4 des Intervalls beträgt, bei dem Sie TAP drücken	Verzögerungszeit: bis zu 250 [ms]	Effektpegel: 0~30	Steuert die Effekt-Tiefe	Gibt die Effekt-Tiefe bei maximaler Pedalposition an
ECHO1	Band-Echo-Simulation mit warmem Ton (Feedback niedrig)	Verzögerungszeit: bis zu 1,0 [s]			
ECHO2	Band-Echo-Simulation mit warmem Ton (Feedback mittel)				
ECHO3	Band-Echo-Simulation mit warmem Ton (Feedback hoch)				
PP DLY	Ping-Pong-Delay, der von links nach rechts spring				
MULTI	Multi-Tap-Delay				
AIR	Reverb mit luftigem Feeling	N/A (*4)			
ROOM	Raum-Reverb	Reverb-Zeit: bis zu 4,0 [s]			
HALL	Hall-Reverb (*8)	Reverb-Zeit: bis zu 8,0 [s]			
PLATE	Plate-Reverb (*8)				
SPRING	Spring-Reverb (*8)				

(*8) Stellt die Reverb-Zeit bis zum Doppelten der Intervall-Zeit ein, bei der Sie TAP drücken.

Expression-Pedal

Wählen des Effekts, der durch das Pedal gesteuert wird

Drücken Sie die Taste PEDAL FX, um den Effekt zu wählen, der mit dem Expression-Pedal gesteuert wird. Die LED links zeigt den Effekt (oder die Lautstärke) an, der (die) gesteuert wird.

ORG: WAH (orangefarben): Pedal Wah
 RED: MOD (rot): Der von MODULATION gewählte Effekt
 GRN: AMB (grün): Der von AMBIENCE gewählte Effekt
 OFF: VOLUME (erloschen): Lautstärke-Pedal

⚠ Wenn ein anderer Effekt als OCTAVE für den Pre-Effekt gewählt ist, können Sie nicht OCTAVE von der Taste PEDAL FX wählen. Wenn OCTAVE als Pedal-Effekt gewählt ist, wird durch Ändern des Pre-Effekts auf etwas anderes als OCTAVE der Pedal-Effekt auf VOLUME umgestellt.

Verwendung des Pedals zum Ein-/Ausschalten des Effekts

Durch Verschieben des Pedals nach vorne können Sie den gewählten PEDAL-FX-Effekt ein- und ausschalten. Wenn der Effekt eingeschaltet ist, leuchtet die LED links vom Pedal. Wenn VOLUME als PEDAL FX gewählt ist, kann die LED nicht ausgeschaltet werden.

Einstellung des Minimalwerts des Lautstärke-Pedals

Wenn PEDAL FX auf VOLUME gestellt ist, können Sie die FUNCTION-Taste gedrückt halten und die Tasten AMBIENCE DEPTH verwenden, um die Minimallautstärke einzugeben (VOL PEDAL MIN), die vom Pedal gesteuert wird.

Speichern des Sounds einer bestimmten Pedalposition

Sie können nicht den von einer spezifischen Pedalposition produzierten Sound speichern. Der Pedaleffekt modifiziert immer den Sound entsprechend der aktuellen Position des Pedals.

NR (Rauschunterdrückung)

Sie können den Betrag der Rauschunterdrückung durch durch Gedrückthalten der FUNCTION-Taste und Drehen des VOLUME (NR)-Reglers einstellen.

⚠ Je nach dem angeschlossenen Gerät können sehr hohe NR-Einstellungen bewirken, dass Noten abgeschnitten werden. In diesem Fall stellen Sie den Pegel niedriger ein.

Ein Programm speichern

Wenn Sie einen Sound erzeugt haben, den Sie bewahren wollen, können Sie ihn zu einem der 40 Anwender-Programme (0.1~9.4) schreiben (speichern).

- ⚠ Wenn Sie Programme umschalten oder das Gerät ausschalten, bevor Sie Ihr bearbeitetes Programm schreiben, gehen die von Ihnen vorgenommenen Änderungen verloren. Das Programm, das am Speicherort bereits vorhanden war, wird dabei überschrieben.
 - 1. Drücken Sie die WRITE-Taste. Die Programmnummer blinkt im Display, und der AX10B ist im „Schreibbereit“-Modus.
 - 2. Verwenden Sie die Programmwahlschalter zum Wählen des Speicherorts für das Programm.
 - ⚠ Sie können nicht zu einem Preset-Programm (01~94) schreiben.
 - 3. Drücken Sie die WRITE-Taste zum Schreiben des Programms zu der gewählten Programmnummer.
- Wenn Sie sich entscheiden, nicht zu schreiben, drücken Sie eine der Tasten MASTER (CANCEL) zum Verlassen des Schreibbereit-Modus (Display blinkt). Sie kehren damit zum Normalbetrieb zurück.

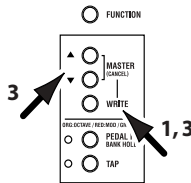
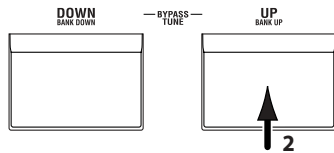

Andere Funktionen

Kalibrieren (Einstellen) des Expression-Pedals

Wenn das Expression-Pedal nicht richtig arbeitet, führen Sie bitte die das unten beschriebene Verfahren aus.

- ⚠ Beim Kalibrieren des Pedals verwenden Sie Ihre Hand, denn akkurate Messungen sind möglicherweise nicht möglich, wenn Sie das Pedal mit dem Fuß bedienen.
- 1. Während die FUNCTION-Taste und die Taste PEDAL FX gleichzeitig gedrückt gehalten werden, schalten Sie das Gerät ein. Im Display erscheint ca. eine Sekunde lang $\overline{P.d}$, und danach erscheint $\overline{C.d}$.
- 2. Bewegen Sie das Pedal langsam zurück. Wenn es stoppt, nehmen Sie Ihre Hand vom Pedal und drücken die Taste PEDAL FX. Das Display schaltet von $\overline{C.d}$ auf $\overline{P.d}$ um. Wenn Sie die Taste MASTER (CANCEL) während des Kalibrierungsvorgangs drücken, wird die Kalibrierung unterbrochen und die Programmnummer erscheint.

2. Langsam drücken 3. Langsam drücken



- 3. Bewegen Sie das Pedal langsam vor. Wenn es stoppt, nehmen Sie Ihre Hand vom Pedal und drücken die Taste PEDAL FX. Wenn die Einstellung beendet ist, blinkt $\overline{C.d}$ im Display, und danach erscheint die Programmnummer. Prüfen Sie das Pedal, um sicherzustellen, dass die Einstellungen korrekt sind.

TIPPS Wenn Sie z.B. PEDAL FX zu VOLUME zuweisen und VOL PEDAL MIN auf 0 stellen, wird es leicht, den MIN-Pegel zu bestimmen, wenn das Pedal ganz zurückgestellt wird.

- ⚠ Wenn der Kalibrierungsbetrieb versagt, zeigt das Display \overline{Er} an, und Sie werden zu dem Display vor der Kalibrierung ($\overline{C.d}$) zurückgestellt. Wenn wiederholte Versuche erfolglos sind, ist es möglich, dass eine Fehlfunktion am AX10B vorliegt. Wenden Sie sich an Ihren Fachhändler.

Zurückstellen auf werkseitige Einstellungen

- 1. Schalten Sie das Gerät ein, während Sie die WRITE-Taste gedrückt halten. Im Display erscheint $\overline{L.d}$. Wenn Sie sich entscheiden, normal zu starten ohne die werkseitigen Einstellungen zu laden, drücken Sie eine der Tasten MASTER (CANCEL).
- 2. Während die Anzeige $\overline{L.d}$ im Display erscheint, drücken Sie die WRITE-Taste. Die werkseitigen Programme werden in den Anwender-Bereich (0.1~9.4) geladen. Wenn der Ladevorgang beendet ist, blinkt $\overline{C.d}$ im Display, und danach erscheint die Programmnummer.
- ⚠ Schalten Sie nie das Gerät aus, während dieser Vorgang abläuft.
- ⚠ Denken Sie daran, dass beim Neuladen der Preset-Programme alle vorher geschriebenen Programme überschrieben werden.

Störungssuche

Wenn der AX10B nicht erwartungsgemäß arbeitet, prüfen Sie bitte zuerst die folgenden Punkte. Wenn sich dadurch das Problem nicht beheben lässt, wenden Sie sich an Ihren Fachhändler.

Gerät schaltet nicht ein.

- Sind Batterien eingesetzt? Be beziehungsweise, ist das Netzteil an eine Netzsteckdose angeschlossen? (S.32)
- Ist ein Mono-Cinchsteckerkabel an die INPUT-Buchse angeschlossen? (S.32)

Kein Ton

- Sind Ihr Bass, Verstärker und/oder Kopfhörer an die richtigen Buchsen angeschlossen? (S.32)
- Ist Ihr Verstärker eingeschaltet und richtig eingestellt?
- Sind Kabel beschädigt?
- Ist der Master-Pegel des AX10B auf „0“ oder einen niedrigeren Pegel eingestellt? (S.31)
- Ist die Programm-Lautstärke des AX10B auf „0“ oder einen niedrigeren Pegel eingestellt? (S.35)
- Ist die Lautstärke Ihres Instruments heruntergedreht?
- Ist der AX10B stummgeschaltet?

Es wird kein Effekt gehört

- Wird der AX10B umgangen? (S.33)
- Sind die im Programm verwendeten Effekte eingeschaltet?

Pedal arbeitet nicht

- Haben Sie ein Programm gewählt, das einen Expression-Pedal-Effekt verwendet? (S.34, 36)
- Leuchtet die Pedal-Anzeige?

Kann nicht schreiben (Display zeigt „Er“ an)

- Haben Sie das Gerät ausgeschaltet, während Preset-Programme geladen wurden?
Laden Sie die Preset-Programme neu. (S.37)

Wichtigste technische Daten

Verstärker-Modelle

11

Effekte:

Pre-Effekt-Typen: 3
Modulationstypen: 11
Ambience-Typen: 11
Rauschunterdrückung: 1

Anzahl der Programme:

Preset-Programme: 40 (10 Banken x 4 Programme)
Anwenderprogramme: 40 (10 Banken x 4 Programme)

Eingang:

Ausgang:

Tuner:

Basseingang (Mono 1/4-Zoll-Buchse)
Line/Kopfhörer Doppel-Ausgang (Stereo 1/4-Zoll-Buchse)
Tuning-Bereich: 27,5 Hz – 1.318,5 Hz (A0–E6)
Tuner-Kalibrierung: A = 438 Hz – 445 Hz

Stromversorgung:

Vier Alkali-Mignonzellen (AA, R6) (nicht mitgeliefert, erlauben ca. 18 Stunden kontinuierlichen Betrieb) oder getrennt erhältliches Netzteil (Gleichstrom 9 V ⊕ ⊖)

Abmessungen (B x T x H):

287 mm x 182 mm x 60 mm

Gewicht:

1,1 kg (ohne Batterien)

Zubehör:

Bedienungshandbuch

Optionen:

Netzteil

Änderungen des Designs und der technischen Daten ohne Vorankündigung bleiben im Sinne ständiger Produktverbesserungen vorbehalten.

取扱説明書

はじめに

このたびはトーンワークス・モデリング・シグナル・プロセッサ AX10Bをお買い上げいただきまして、誠にありがとうございます。

AX10Bを末永くご愛用いただくためにも、取扱説明書をよくお読みになって正しい方法でご使用ください。また、取扱説明書は大切に保存してください。

- コルグ・モデリング・テクノロジー“REMS”の高度なエフェクト — プリ・エフェクト・3タイプ、アンプ・モデリング・11タイプ、モジュレーション・エフェクト・11タイプ、アンビエンス・エフェクト・11タイプを搭載しています。これらのアンプとエフェクトはベースの入力から出力まで、信号の流れる順番にパネルに配置し、直感的な操作で、手軽に多彩な音作りができます。

AX10B 信号経路

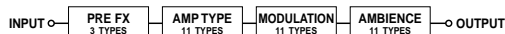

- チューブ特有のファットでウォームなアンプやモダンなアンプなど、著名なベース・アンプ・サウンドと、コーラス、ディレイ、テープ・エコーなどをリアルに再現します。
- エフェクトの能力を最大限に引き出す豊富な40プリセットと、ユーザー書き込みができる40プログラムを内蔵しています。
- エクスプレッション・ペダルを装備し、リアルタイムでボリュームや1オクターブ低い音を加えたり、変調スピード、ディレイ・タイム、フィルター、ピッチ・ベンドなど、さまざまなコントロールを足元で操作ができます。さらにトッキング・モジュレーター効果が出せるトックなどのトリッキーなサウンドもコントロールでき、ベース・プレイの幅が広がります。
- オート・クロマティック・チューナーを内蔵しています。外部に音を出さずにチューニングすることも可能です。

目次

はじめに	39
安全上のご注意	40
クイック・スタート	41
各部の名称と機能	42
フロント・パネル	42
リア・パネル	43
セットアップ	44
電源のオン / オフ	44
接続	44
演奏	45
プログラムの選び方	45
バイパス、ミュート	45
チューナー	45
エクスプレッション・ペダルの使い方	46
音作り	46
AX10Bでの音作りについて	46
PRE FX	47
AMP TYPE	47
MODULATION	47
AMBIENCE	48
エクスプレッション・ペダル	48
NR(ノイズ・リダクション)	48
プログラムの保存	48
その他の機能	49
エクスプレッション・ペダルの調整(キャリブレーション)	49
プログラムを工場出荷時の設定に戻す	49
故障かな?と思ったら	49
おもな仕様	50
保証規定(必ずお読みください)	50
アフターサービス	50



安全上のご注意

ご使用になる前に必ずお読みください

ここに記載した注意事項は、製品を安全に正しくご使用いただき、あなたや他の方々への危害や損害を未然に防ぐためのものです。注意事項は誤った取り扱いで生じる危害や損害の大きさ、または切迫の程度によって、内容を「警告」、「注意」の2つに分けています。これらは、あなたや他の方々の安全や機器の保全に関わる重要な内容ですので、よく理解した上で必ずお守りください。

火災・感電・人身障害の危険を防止するには





図記号の例

	△ 記号は、注意(危険、警告を含む)を示しています。記号の中には、具体的な注意内容が描かれています。左の図は「一般的な注意、警告、危険」を表しています。
	⊘ 記号は、禁止(してはいけないこと)を示しています。記号の中には、具体的な注意内容が描かれることがあります。左の図は「分解禁止」を表しています。
	● 記号は、強制(必ず行うこと)を示しています。記号の中には、具体的な注意内容が描かれることがあります。左の図は「電源プラグをコンセントから抜くこと」を表しています。

以下の指示を守ってください

警告



この注意事項を無視した取り扱いをすると、死亡や重傷を負う可能性が予想されます

-  ACアダプターのプラグは、必ずAC100Vの電源コンセントに差し込む。
- ACアダプターのプラグにほこりが付着している場合は、ほこりを拭き取る。感電やショートのおそれがあります。
- 本製品はコンセントの近くに設置し、ACアダプターのプラグへ容易に手が届くようにする。
-  次のような場合には、直ちに電源を切ってACアダプターのプラグをコンセントから抜く。
ACアダプターが破損したとき
異物が内部に入ったとき
製品に異常や故障が生じたとき
修理が必要なときは、お買い上げの販売店、最寄りのコルグ営業所、またはサービス・センターへ修理を依頼してください。
-  本製品を分解したり改造したりしない。
-  修理/部品の交換などで、取扱説明書に書かれている以外のことは絶対にしない。
- ACアダプターのコードを無理に曲げたり、発熱する機器に近づけない。また、ACアダプターのコードの上に重いものを乗せない。コードが破損し、感電や火災の原因になります。

- 大音量や不快な程度の音量で長時間使用しない。万一、聴力低下や耳鳴りを感じたら、専門の医師に相談してください。
- 本製品に異物(燃えやすいもの、硬貨、針金など)を入れない。
- 温度が極端に高い場所(直射日光の当たる場所、暖房機器の近く、発熱する機器の上など)で使用や保管はしない。
- 振動の多い場所で使用や保管はしない。
- ホコリの多い場所で使用や保管はしない。
- 風呂場、シャワー室で使用や保管はしない。
- 雨天時の野外などのような湿気の多い場所で、使用や保管はしない。
- 本製品の上に液体の入ったもの(水や薬品等)を置かない。
- 本製品に液体をこぼさない。
- 濡れた手で本製品を使用しない。

注意

この注意事項を無視した取り扱いをすると、傷害を負う可能性または物理的損害が発生する可能性があります

-  正常な通気が妨げられない所に設置して使用する。
- ラジオ、テレビ、電子機器などから十分に離して使用する。ラジオやテレビ等に接近して使用すると、本製品が雑音を受けて誤動作する場合があります。また、ラジオ、テレビ等に雑音が入ることがあります。
- 外装のお手入れは、乾いた柔らかい布を使って軽く拭く。
- ACアダプターをコンセントから抜き差しするときは、必ずプラグを持つ。
- 長時間使用しないときは、電池の液漏れを防ぐために電池を抜く。
- 電池は幼児の手の届かないところへ保管する。
-  長時間使用しないときは、ACアダプターをコンセントから抜く。
-  他の電気機器の電源コードと一緒にタコ足配線をしない。本製品の定格消費電力に合ったコンセントに接続してください。
- スイッチやツマミなどに必要以上の力を加えない。故障の原因になります。
- 外装のお手入れに、ベンジンやシンナー系の液体、コンパウンド質、強酸性のポリッシャーは使用しない。
- 不安定な場所に置かない。本製品が転倒してお客様がけがをしたり、本製品が故障する恐れがあります。
- 本製品の上に乗ったり、重いものをのせたりしない。本製品が損傷したり、お客様がけがをする原因となります。

REMSとは?

REMS (Resonant structure and Electronic circuit Modeling System) は、生楽器や電気/電子楽器の発音メカニズム、発音された音がボディー/キャビネットで共鳴するメカニズム、その音が出ているフィールドの空気感、音の伝達経路としてマイク、スピーカなどの電気/音響的特性、真空管、トランジスタなどの電気回路による音の変化など、音色に関わる様々な要因を緻密にデジタルで再現したコルグ独自のモデリングテクノロジーです。

クイック・スタート

4 外部機器と接続するときは、接続する各機器の音量を最小にし、電源をオフにしてください。

1. 電源に電池を使用する場合は、底面のバッテリー・ケースを開け、別売の単3アルカリ乾電池4本を入れます。別売のACアダプターを使用する場合は、背面のDC9V端子に接続します(電源が入ります)。
2. 接続するベースの出力に応じてINPUT L/Hスイッチを切り替えます。出力が大きいベースの場合は「H」に、出力が小さいベースの場合は「L」に設定します。
3. ベースをAX10BのINPUT端子に接続します。電池を使用している場合は、この時点でAX10Bの電源が入ります。
4. ベース・アンプに接続する場合はAMP/LINE切り替えスイッチを「AMP」に設定します。ヘッドホン、レコーダーやミキサーに接続する場合は「LINE」に設定します。
5. AX10BのOUTPUT端子をベース・アンプまたはレコーダーなどのINPUTに接続します。ヘッドホンでモニターする場合はヘッドホンをOUTPUT端子に接続します。
6. 接続機器の電源を入れ、音量が適当になるように調整します。AX10BのMASTERボタンでも音量を調整することができます。
7. プログラム選択スイッチを押すとプログラムが切り替わります。さまざまなプログラムのサウンドを試してください。

TIPS AX10Bのプログラムは40プリセット(01~94)と、40ユーザー(0.1~9.4)です。工場出荷時はユーザーにはプリセットと同じプログラムが入っています。

8. エクスプレッション・ペダルを踏み込んだり戻すことによって、ペダル・エフェクトをコントロールすることができます。コントロールできるのはペダル左上のPEDAL LEDが点灯しているときです。消灯しているときは、深く踏み込んで点灯させることによって、コントロールが可能になります。

自分でサウンドを調整する場合は、

9. アンプ・タイプをAMP TYPEセクターで選び、各コントロールつまみでゲイン、音質、音量を調整します。
10. エフェクトを選び、調整します。アンプの後に配置されているモジュレーション、アンビエンスを調整するときは、MODULATIONセクターまたはAMBIENCEセクターでエフェクトを選び、下のDEPTHボタンで効果の深さ等を調整します。その他、モジュレーション・エフェクトは、FUNCTIONボタンを押しながらDEPTHボタン(SPEEDボタンとして機能します)を押すことによって、変調スピード等が調整できます。アンビエンス・エフェクトは、TAPボタンを押す間隔でディレイ/リバース・タイムが設定できます。
11. アンプの前に配置されているプリ・エフェクトを調整するときは、PRE FXボタンを押してエフェクトを選び、VALUEボタンで調整します。

これで簡単な説明を終わりにします。本書にはAX10Bを最大限に活用する上で役に立つ説明が載っていますので、この取扱説明書を読んでさまざまな機能を活用してください。

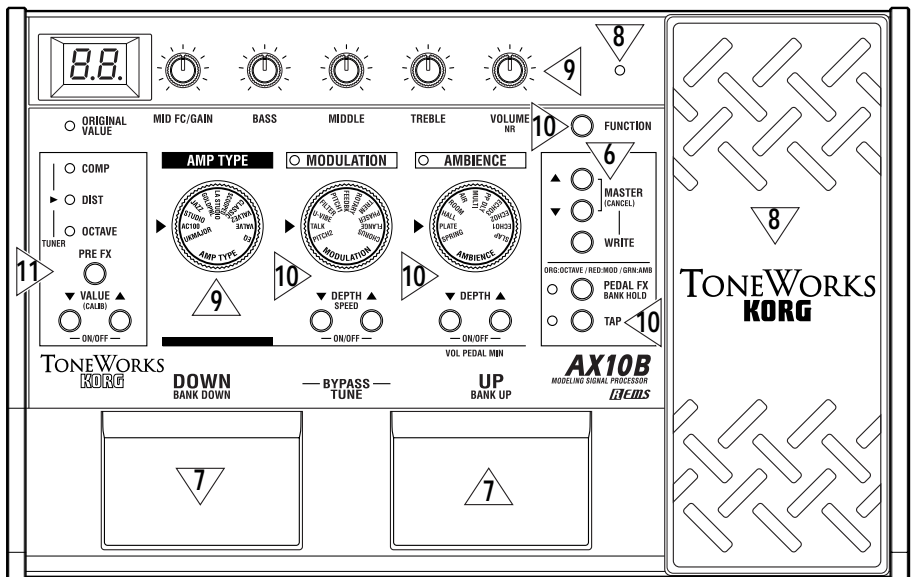
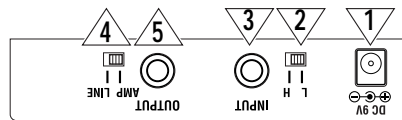

各部の名称と機能

フロント・パネル

1 ディスプレイ

プログラム・ナンバーを表示します。つまみやボタンを動かすと、一時的にそのパラメータ値を表示します。

- ・電源が入っている間、点灯します。
- ・パラメータ値を変更するとディスプレイ右下のドットが点灯します。
- ・電池使用時、電池容量が少なくなると  が点滅します。

2 AMP TYPEセクター

アンプ・モデリングを11種類の中から選びます。

3 コントロールつまみ

アンプ・モデリングのゲイン、音質、および音量を調整します。FUNCTIONボタンを押しながらVOLUME/NRつまみを回すとノイズ・リダクションのかかり具合が調整できます(NR)。

⚠ 設定によっては出力音に不快な歪みを生じることがあります。そのときはコントロールつまみVOLUME(またはMASTERボタン)で調整してください。

4 PRE FX (TUNER) LED

選択しているプリ・エフェクトを表示します。プリ・エフェクト・オフ時、LEDが消灯します。また、チューナー動作中は正しい音程からのずれを表示します。(p.45)

5 PRE FXボタン

ボタンを押すたびにプリ・エフェクトのタイプが切り替わります。COMP → DIST → OCTAVE → COMPの順で切り替わります。

6 VALUE (CALIB)ボタン -ON/OFF-

プリ・エフェクトのバリューを調整します(VALUE)。VALUEボタン▲と▼を同時に押すと、PRE FXのオン/オフが切り替わります(ON/OFF)。また、チューナー動作中にこのボタンを押すとチューナーのキャリブレーションが調整できます(CALIB)。

7 MODULATIONセクター

モジュレーション・エフェクトを11種類の中から選びます。

8 DEPTH/SPEEDボタン -ON/OFF-

モジュレーション・エフェクトの深さなどを調整します(DEPTH)。FUNCTIONボタンを押しながらこのボタンを押すと変調スピードなどが調整できます(SPEED)。DEPTHボタン▲と▼を同時に押すと、MODULATIONのオン/オフが切り替わります(ON/OFF)。オフ時、MODULATIONセクターのLEDが消灯します。

9 AMBIENCEセクター

アンビエンス・エフェクトを11種類の中から選びます。

10 DEPTHボタン -ON/OFF-

アンビエンス・エフェクトの深さなどを調整します。DEPTHボタン▲と▼を同時に押すと、AMBIENCEのオン/オフが切り替わります(ON/OFF)。オフ時、AMBIENCEセクターのLEDが消灯します。なお、エクスプレッション・ペダルにボリュームを設定しているときは、FUNCTIONボタンを押しながら▲または▼を押すと、ペダルを戻したときのボリュームの最小値が設定できます(VOL PEDAL MIN)。

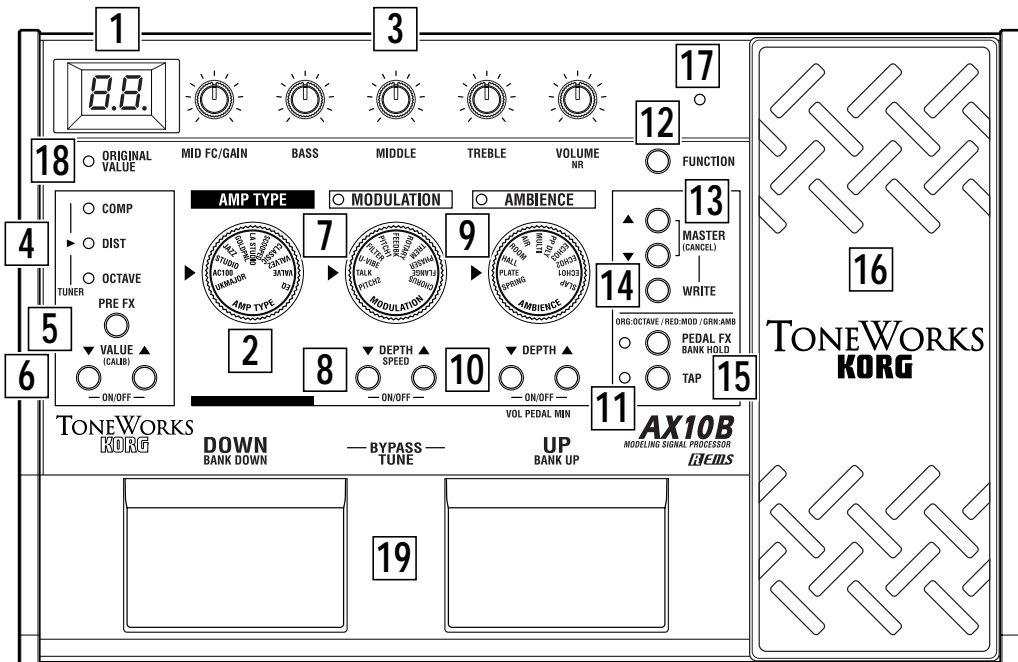

11 TAPボタン

ボタンを押す間隔で、アンビエンス・エフェクトのディレイ/リバーブ・タイムを調整します。テンポに合わせて左横のLEDが点滅します。

12 FUNCTIONボタン

このボタンを押しながらフロント・パネルに赤色で表示されているつまみやボタンを操作することによって、赤色表示のパラメータがエディットできます。例えば、このボタンを押しながら、MODULATIONのDEPTHボタンを押すとモジュレーション・エフェクトの変調スピードなどが変化します。

13 MASTER (CANCEL)ボタン

AX10B全体の音量を調整します(MASTER)。また、ライト(保存)待機中に▲か▼のどちらかを押すとライトがキャンセルされます(CANCEL)。

14 WRITEボタン

プログラムを保存(ライト)するときに使用します。このボタンを押すと、まずライト待機状態になり、待機中にこのボタンを押すとプログラムがライト(保存)されます。(p.48)

15 PEDAL FX/BANK HOLDボタン

エクスプレッション・ペダルでコントロールするエフェクトを選びます(ペダル・エフェクト)。押すたびにLEDの色が切り替わり、ペダル・エフェクトとして次の機能がコントロールできます。ORG:OCTAVE (橙): オクターブ

RED:MOD (赤): MODULATIONで選ばれているエフェクト
GRN:AMB (緑): AMBIENCEで選ばれているエフェクト
OFF:VOLUME (消灯): ボリューム・ペダル

▲ プリ・エフェクトにOCTAVE以外が選ばれているときは PEDAL FXボタンでOCTAVEを選ばません。

FUNCTIONボタンを押しながらこのボタンを押すと、プログラムの切り替わり方を、バンク・ホールドにします(BANK HOLD)。「プログラムの選び方: b (p.45)参照。

16 エクスプレッション・ペダル

エクスプレッション・ペダルでエフェクトやボリュームをコントロールします。ペダルを深く踏み込むことによって、ペダルに選ばれているエフェクトをオン/オフすることができます。

17 PEDAL LED

エクスプレッション・ペダルが使用可能などに点灯します。

18 ORIGINAL VALUE LED

エディットされている値が、保存されている(オリジナル)値と同じときにこのLEDが点灯します。

19 プログラム選択スイッチ DOWN/BANK DOWN, UP/BANK UP -BYPASS, TUNE-

プログラムを切り替えます。3通りの切り替え方が可能です。「プログラムの選び方 (p.45)参照。また、UPとDOWNを同時に押すとベース入力バイパスまたはミュートになり、チューナーが動作します(BYPASS)。

リア・パネル

20 INPUT L/H切り替えスイッチ

接続するベースの出力に応じて切り替えます。
H: 出力レベルの大きいアクティブ回路を搭載したベース等
L: 出力レベルの小さいベース等

21 INPUT端子

ベースを接続します。標準モノラル・プラグを使用してください。電池使用時、ケーブルを接続すると電源が入ります。
▲ 電池使用時は、標準ステレオ・プラグでは電源が入りません。

22 OUTPUT端子

ベース・アンプ、レコーダー、ヘッドホンなどを接続します。

23 AMP/LINE切り替えスイッチ

出力をベース・アンプにつなぐ場合「AMP」に、出力をレコーダーやヘッドホンなどにつなぐ場合「LINE」に設定します。
▲ ツィーターの付いた高域がよく出るベース・アンプにつなぐ場合は、「LINE」に設定してください。

24 DC9V

別売のACアダプターを接続します(p.44)。接続すると電源が入ります。
▲ ACアダプターは必ず指定のものを使用してください(p.50)。

25 コードフック

別売のACアダプターを接続したときにACアダプターのコードを掛けておきます。

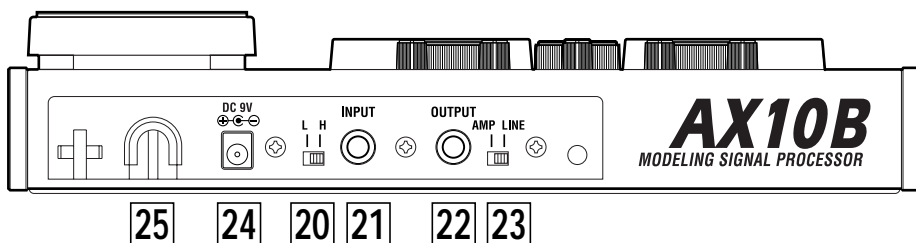

セットアップ

電源のオン/オフ

⚠ 電源をオンまたはオフにするときは、接続してある機器のボリュームを必ず下げておいてください

電池を使用する場合:

1. バッテリー・ケースの矢印部分を軽く押し、引き上げて、ふたを開けます。
別売の単3アルカリ乾電池4本を入れて、バッテリー・ケースを閉めます。電池の+と-を間違えないように注意してください。

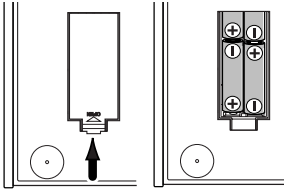

2. 電池使用時は、本機のINPUT端子に標準モノラル・プラグを差し込むと電源が入ります。電源が入っている間は、ディスプレイが点灯します。
INPUT端子からプラグを抜くと電源が切れます。

⚠ 本機を使用しないときは、必ずINPUT端子からプラグを抜いてください。

⚠ 標準ステレオ・プラグのケーブルを接続しても電源は入りません。

⚠ 電池容量が少なくなるとディスプレイに [L] が点滅で表示されます。なるべく早く電池を交換してください。なお、使えなくなった電池は、すぐに取り出してください。そのままにしておくと、故障の原因(電池の液漏れ等)となります。また、長時間ご使用にならないときも電池を取り出してください。

ACアダプターを使用する場合:

1. 別売ACアダプターをリア・パネルのDC9V端子に接続し、ACアダプター本体をコンセントにさします。ディスプレイが点灯し、電源がオンになります。

⚠ 別売ACアダプターは、必ず指定のものを使用してください。(p.50)

⚠ 本機を使用しないときは、必ずACアダプターをコンセントからはずしてください。
コードは無理に引っ張らないでください。

図のようにACアダプターのコードを掛けてください。

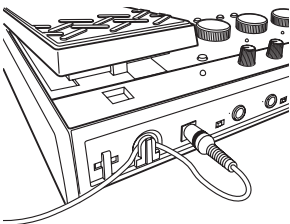

接続

1. 接続する機器の電源はオフにし、各ボリュームは下げてください。

2. 接続するベースの出力に応じてINPUT L/Hスイッチを切り替えます。

“H”は出力レベルの大きいベース向きです。“L”は出力レベルの小さいベース向きです。

3. INPUT端子にベースを接続します。

4. 出力先に合わせてLINE/AMP切り替えスイッチを設定します。

ベース・アンプにつなぐ場合は“AMP”に、レコーダーやオーディオ機器あるいはヘッドホンなどにつなぐ場合は“LINE”に設定します。

⚠ ツィーターの付いた高域がよく出るベース・アンプにつなぐ場合は、“LINE”に設定してください。

5. OUTPUT端子にベース・アンプやレコーダーなどを接続します。

OUTPUT端子はステレオ出力です。標準モノラル・ケーブルでベース・アンプ等に接続すると、Lチャンネル(左側)の音のみが出力されます。

また、ヘッドホンでモニターするときもこの端子に接続します。

6. 接続が終わったら、ベース・アンプやレコーダーなどの各接続機器の電源を入れ、音量を調整します。

AX10B全体の音量(マスター・レベル)をMASTERボタンで調整することができます。(p.43 [13])

TIPS AX10Bをバイパスにして演奏したときに、出力音が歪むようであれば、MASTERボタンでレベルを下げて、音が歪まないように調整してください。

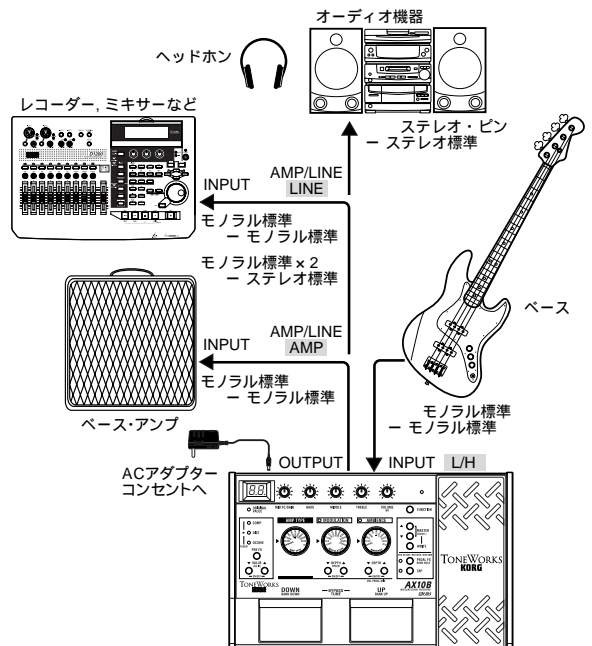

演奏

プログラムの選び方

セットアップが終了したら、プログラムを選んで演奏しましょう。

AX10Bのプログラムは40のプリセット・プログラムと、書き込みが可能な40のユーザー・プログラムがあります。プリセット0~9とユーザー0.~9.のバンクがあり、バンクごとに4つのプログラムがあります。

ユーザー・プログラム



バンク: 0.~9. プログラム: 1~4

プリセット・プログラム



バンク: 0~9 プログラム: 1~4

プログラムの切り替えは、次の3通りの方法があります。

a: バンク、プログラムを順番に切り替える

1. プログラム選択スイッチUPまたはDOWNを押します。
...9.4 01 02 03 04 11 ... 93 94 0.1...

b: 同じバンク内でプログラムを順番に切り替える

1. FUNCTIONボタンを押しながらPEDAL FX(BANK HOLD)ボタンを押して、バンク・ホールドにします。ディスプレイのバンクが「H」と表示されます。
2. プログラム選択スイッチUPまたはDOWNを押します。バンクは固定され、プログラムだけが替わります。
...H4 H1 H2 H3 H4 H1 H2...
3. バンク・ホールドを解除するには、FUNCTIONボタンを押しながらPEDAL FX(BANK HOLD)ボタンを押します。

c: プログラムは固定でバンクを順番に切り替える

1. FUNCTIONボタンを押しながらプログラム選択スイッチUP (BANK UP)またはDOWN (BANK DOWN)を押します。バンクが切り替わります。バンク・ホールド時も有効です。(下記は、プログラム1を選んでいる例)
...11 21 31 41 ... 91 0.1 ... 9.1...

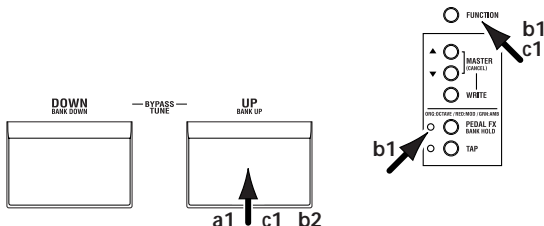

バイパス、ミュート

バイパスにすると、すべてのエフェクトがかからず、入力音そのまま出力されます。

ミュートにすると、AX10Bから音が出されません。

1. プログラム選択スイッチUPとDOWNを同時に押します。バイパス: UPとDOWNを同時に押して、すぐ離します。ミュート: UPとDOWNを同時に1秒程度押した後、離します。

UPとDOWNを同時に押すと、ディスプレイの[]がゆっくりと点滅し、約1秒後早い点滅に切り替わります。バイパスにするときにはゆっくりと点滅しているときに離し、ミュートにするときには早い点滅になってから離します。

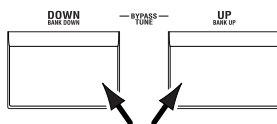

2. バイパスまたはミュートを解除するときは、プログラム選択スイッチUPまたはDOWNを押します。

チューナー

ベースをチューニングします。オート・クロマチック・チューナーは、プログラム選択スイッチUPとDOWNを同時に押すと動作します。

TIPS チューナーを動作させる操作は、バイパスまたはミュートする方法でもあります。ミュートにすると、接続機器から音を出さずにチューニングができます。

チューニング方法

1. プログラム選択スイッチUPとDOWNを同時に押してバイパスまたはミュートにして、チューナーを動作させます。操作方法は前述の「バイパス、ミュート」を参照してください。
2. チューニングしたい弦を弾くと、一番近い音名がディスプレイに表示されます。音名右横の「.」はシャープ(#)を意味します。
- ▲ チューニングするときは同時に2つ以上の弦を弾かないようにしてください。
3. チューニングしたい音名がディスプレイに表示されるようにベースをだまかに調整します。
4. PRE FX (TUNER) LEDの中央のLEDだけが点灯するようにベースを微調整します。

音名がA#のとき: 低い方にずれている 高い方にずれている チューニングが

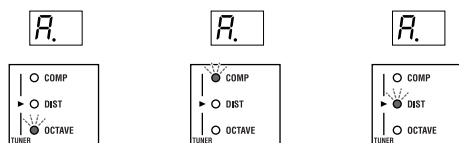

5. チューニングが終了したら、プログラム選択スイッチUPまたはDOWNを押して、終了します。

チューナーのキャリブレーション調整

基準ピッチAの周波数は、電源オン時、440Hzになります。この基準ピッチを変更すること(キャリブレーション)ができます。

1. チューナー動作中にVALUE(CALIB)ボタンを押して、変更します。可変範囲は438 ~ 445 Hzです。値を変更するとキャリブレーションの下2桁(441 Hzの場合 '41')が表示されます。
- ▲ チューナーのキャリブレーションの値は、本体に記憶されません。

エクスプレッション・ペダルの使い方

エクスプレッション・ペダルでボリュームや1オクターブ低い音を加えたり、変調スピード、フィルター、ピッチ・ベンド、アンビエンス・レベルなどをコントロールすることができます。

コントロールできるエフェクトはPRE FXのOCTAVE、MODULATIONとAMBIENCEの各11種類のエフェクト、またはボリュームです。これらの中の1つをコントロールすることができます。

エクスプレッション・ペダルを使った演奏

1. エクスプレッション・ペダル左上のPEDAL LEDが点灯しているプログラムを選びます。

PEDAL LEDが点灯しているプログラムは、ペダル・エフェクトをエクスプレッション・ペダルでコントロールできます。

PEDAL LEDが点灯していないプログラムでも、ペダルを深く踏み込むことによってオン(PEDAL LED点灯)にすることができます。

- ▲ ペダル・エフェクトにボリュームが設定されている場合は、ペダルでオン/オフはできません。オンのままになります。

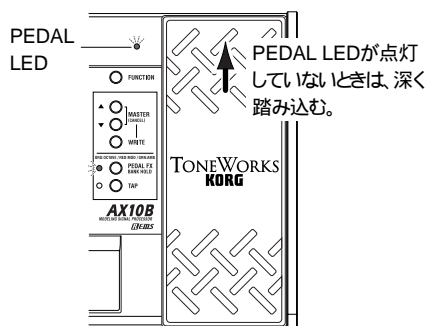

2. 演奏しながらエクスプレッション・ペダルを操作します。ペダルを上下させると、それに応じて出力音が変化します。

- ▲ エクスプレッション・ペダルには必要以上の力を加えないでください。あらかじめPEDAL LEDを点灯させるのに必要な力や、エフェクトをコントロールするのに必要な力を確認してから、エクスプレッション・ペダルを操作してください。

TIPS エクスプレッション・ペダルでコントロールできるエフェクトまたはボリュームは、PEDAL FXボタンを押すことによって切り替えることができます。ボタン左横のLEDの色で確認できます。(p.48)

音作り

AX10B での音作りについて

音作りの方法には、プリセット・プログラムなど既存のプログラムから好みの音に変えていく方法と、ゼロから音作りをしていく方法があります。

既存のプログラムを元にして音作りをしていく場合は、作りたい音に近いプログラムを選び、イメージと異なる部分を変更していきます。アンプのMID FC/GAIN、BASS、MIDDLE、TREBLEなどのコントロールつまみや、各エフェクトの深さやスピードなどをVALUE、DEPTH、SPEED、TAPボタンで調整していきます。

また、白紙の状態(ゼロ)から作る場合は、これは一例ですが、まずはAMP TYPEを決めます。このとき、PRE FX、MODULATION、AMBIENCEの各エフェクトをオフにすれば、アンプの特徴がより分かるようになります。VALUEボタン、DEPTHボタンの▲と▼を同時に押しすと各エフェクトがオフになります。

アンプ・タイプが決まったら、コントロールつまみのMID FC/GAIN、BASS、MIDDLE、TREBLEや、VOLUMEを調整します。

アンプが設定できたら、エフェクトを加えていきます。まずは、アンプの後ろにあるMODULATIONとAMBIENCEです。DEPTHボタン▲と▼を同時に押し、エフェクトをオンにします。そして、MODULATIONセクターまたはAMBIENCEセクターを回して、使いたいエフェクトを選びます。そして、DEPTHボタンでエフェクトの深さなどを調整します。この他、モジュレーション・エフェクトはFUNCTIONボタンを押しながらDEPTHボタンを押すことによって変調スピードなどを、アンビエンス・エフェクトはTAPボタンを押すことによってディレイ/リバース・タイムを調整できます。次に、アンプの手前に配置されているPRE FXを設定します。エフェクトをONにした後、PRE FXボタンを押してエフェクトを選びます。そして、PRE FXのVALUEボタンを押してエフェクト量を調整します。PRE FX調整時、MODULATIONとAMBIENCEを一時的にオフにしてもよいでしょう。

あとは、エクスプレッション・ペダルで何をコントロールするかを、PEDAL FXボタンで選びます。コントロールできるエフェクト、ボリュームが切り替わります。

また、ノイズが気になる場合は、ノイズ・リダクションを調整してノイズを抑えます。FUNCTIONボタンを押しながらコントロールつまみNR(右端のつまみ)を回すとノイズ・リダクションのかかり具合が調整できます。

最後に、気に入ったサウンドに仕上がったら保存してください。保存しないで他のプログラムに切り替えたり、電源を切ると音作りをしていた内容は消えてしまいます。

- ▲ エフェクトの設定によっては、不快な歪みを生じることがあります。そのようなときは、VOLUMEを下げてご使用ください。

PRE FX

PRE FXボタンでプリ・エフェクトを選び、VALUEボタンでエフェクト量を調整します。また、PEDAL FXにOCTAVE設定時はエクスプレッション・ペダルで効果をコントロールできます。

TYPE	説明	通常	PEDAL FX: OCTAVE	
		VALUE	PEDAL	VALUE
COMP	アタックを強調したコンプレッサー	感度: 0-30	---	---
DIST	ベース用にチューニングしたディストーション	歪み量: 0-30	---	---
OCTAVE	1オクターブ低い音を作り出し、原音に混ぜ合わせることで音に重圧感を与えるエフェクト。(*1)	効果の深さ: 0-30	効果の深さ	ペダル最大時の効果の深さ

(*1) 複数の弦を同時に弾いたときや低音弦を弾いたときは、誤作動を起こすことがあります。

AMP TYPE

AMP TYPEセクターでアンプを選び、MID FC/GAIN、BASS、MIDDLE、TREBLE、VOLUMEを調整します。各AMP TYPE (EQを除く)にはそのアンプに適したキャビネット効果が付加されます。また、AMP/LINEスイッチを切り換えるとキャビネット効果の深さが変わります。

TYPE	説明
EQ	3バンドEQ 直接ラインに入れたクリーン・サウンド
VALVE	ULTRA LOスイッチをONにした真空管アンプ
VALVE2	ロックに最適な真空管アンプ
CLASSIC	MIDDLEの設定で基本的なキャラクターが変化する真空管アンプ
SCOOPED	80年代サウンドの代表的なアンプ
LA STUDIO	LAサウンドの代表的なアンプ
GOLDPNL	ゴールドパネルが目を引き、クリーンなサウンドが特徴のモダン・アンプ
JAZZ	JAZZベースリストに愛用されているコンポ・アンプ
STUDIO	MOTOWNサウンドに最適な真空管コンポ・アンプ
AC100	VOX製100W真空管アンプ
UKMAJOR	UK製200W真空管アンプ

コントロールつまみ

MID FC/	中音のピーク周波数調整(AMP TYPEにEQ ~ JAZZ選択時) 1-5
GAIN (*2)	ゲイン調整 (AMP TYPEにSTUDIO ~ UKMAJOR選択時)
BASS	アンプ・モデリング部の低音調整
MIDDLE	アンプ・モデリング部の中音調整
TREBLE	アンプ・モデリング部の高音調整
VOLUME	アンプ・モデリング部の音量調整
NR (*3)	ノイズ・リダクションのかかり調整

(*2) AMP TYPEにEQ ~ JAZZを選択時はMID FCとして機能し、AMP TYPEにSTUDIO ~ UKMAJOR選択時はGAINとして機能します。

(*3) FUNCTIONボタンを押しながらVOLUME (NR)つまみを回して、ノイズ・リダクションを調整します。

MODULATION

MODULATIONセクターでモジュレーション・エフェクトを選び、DEPTHボタンでDEPTHパラメータを調整します。FUNCTIONボタンを押しながらDEPTH (SPEED) ボタンを押すと、SPEEDパラメータが調整できます。また、PEDAL FXにMOD設定時はエクスプレッション・ペダルで効果をコントロールできます。

TYPE	説明	通常		PEDAL FX: MOD					
		DEPTH	SPEED	PEDAL	DEPTH	SPEED			
CHORUS	ピンテージ・ステレオ・コーラス	効果の深さ: 0-30	変調スピード: 0-30	変調スピード	効果の深さ: 0-30	無効 (*4)			
FLANGE	ピンテージ・フランジャー								
PHASER	ピンテージ・フェイザー								
TREM	ギター・アンプに内蔵されているトレモロ								
ROTARY	ロータリー・スピーカー・シミュレーター								
FEEDBK	音を長く伸ばしたときに擬似的にフィードバックを発生させるエフェクト 2.Overtoneは、1オクターブ高い音程でフィードバックします。	フィードバック量: 0-15 ピブラートの深さ: 16-30	モード設定: 1. Normal, 2. Overtone	ペダル中央までは フィードバック量、それ以上はピブラートの深さをコントロール	モード設定: 1. Normal, 2. Overtone				
PITCH1	ダイレクト音と混ぜて使用するタイプのピッチシフター	ピッチ・シフト量(*5): 12 ~1、d、d、1 ~12	エフェクト・レベル: 0-30	エフェクト・レベル	ピッチ・シフト量(*5): 12 ~1、d、d、1 ~12				
FILTER	通常時はピッキングの強さに応じて、PEDAL FX時はペダルの動きに応じてカットオフ周波数が変化するフィルター	Down sweep √ : 0-15, Up sweep ∩ : 16-30	レゾナンス: 0-30	カットオフ周波数	レゾナンス: 0-30				
U-VIBE	ヴァイブ・ペダルのモデリング	効果の深さ: 0-30	変調スピード: 0-30	変調スピード	効果の深さ: 0-30				
TALK	通常時はピッキングの強さに応じて、PEDAL FX時はペダルの動きに応じて喋るような効果が得られます。						モード設定: 1-5(*6)	喋り具合	効果の深さ: 0-30
PITCH2	エフェクト音が100%のタイプのピッチシフター					ピッチ・シフト量(*7): 12 ~1、1 ~12	無効(*4)	ピッチ・シフト量	ペダルが最大時のピッチ・シフト量(*7): 12 ~1、1 ~12、SP

(*4) 対応する各ボタンで値を変えることはできません。 (*5) “. ”は-(マイナス)、“d”はデチューンを示します。

(*6) モード設定: 1: YAH-YAH, 2: U-WAH, 3: YOI-YOI 4: YEAH, 5: HI U-WAH

(*7) “. ”は-(マイナス)、“SP”はピッチが1オクターブ上まで階段状に変化します。

AMBIENCE

AMBIENCEセクターでアンビエンス・エフェクトを選び、DEPTHボタンでDEPTHパラメータを調整します。TAPボタンを2回押す間隔でディレイ・タイムまたはリバーブ・タイムが調整できます。また、PEDAL FXにAMB設定時、エクスプレッション・ペダルで効果をコントロールできます。

TYPE	説明	TAP	通常	PEDAL FX:	AMBIENCE
			DEPTH	PEDAL	DEPTH
SLAP	TAPをたたく間隔の1/4の長さをディレイ・タイムに設定する、スラップ向きのディレイ	ディレイ・タイム: 最大250[ms]まで	エフェクト・レベル: 0~30	効果の深さ	ペダル最大時の効果の深さ
ECHO1	暖かいトーンを持つテープ・エコーのモデリング(フィードバック小)	ディレイ・タイム: 最大1.0 [s]まで			
ECHO2	暖かいトーンを持つテープ・エコーのモデリング(フィードバック中)				
ECHO3	暖かいトーンを持つテープ・エコーのモデリング(フィードバック大)				
PP DLY	音が左右に揺れるピンポン・ディレイ				
MULTI	マルチ・タップ・ディレイ				
AIR	空気感を出すリバーブ	無効(*4)			
ROOM	ルーム・リバーブ	リバーブ・タイム: 最大4.0 [s]まで			
HALL	ホール・リバーブ (*8)	リバーブ・タイム: 最大8.0 [s]まで			
PLATE	プレート・リバーブ (*8)				
SPRING	スプリング・リバーブ (*8)				

(*8) TAPを押す間隔の2倍の長さをリバーブ・タイムに設定します。

エクスプレッション・ペダル

ペダルでコントロールするエフェクトを設定する
PEDAL FXボタンを押して、コントロールするエフェクトを設定します。左横のLEDでコントロールできるエフェクト、ボリュームが確認できます。

ORG:OCTAVE (橙): オクターブ

RED:MOD (赤): MODULATIONで選ばれているエフェクト

GRN:AMB (緑): AMBIENCEで選ばれているエフェクト

OFF:VOLUME (消灯): ボリューム・ペダル

▲ プリ・エフェクトにOCTAVE以外が選ばれているときはPEDAL FXボタンでOCTAVEを選ばれません。またペダル・エフェクトにOCTAVEを設定時、プリ・エフェクトをOCTAVE以外に設定するとペダル・エフェクトはVOLUMEに切り替わります。

ペダルでエフェクト・オン/オフを切り替える

ペダルを深く押し込むことによって、PEDAL FXに設定したエフェクトのオン/オフを切り替えることができます。オン時、ペダル左側のLEDが点灯します。なお、PEDAL FXにVOLUMEを設定しているときは、LEDを消灯(オフ)することはできません。

ボリューム・ペダルの最小値を設定する

PEDAL FXにVOLUME設定時、FUNCTIONスイッチを押しながらAMBIENCEのDEPTHボタンを押すことによって、ペダルでコントロールできるボリュームの最小値(VOL PEDAL MIN)を設定することができます。

ペダルを操作して得たサウンドの保存について

ペダルを操作して得たサウンドは保存できません。ペダル・エフェクトは常に現在のペダル位置を反映したサウンドになります。

NR(ノイズ・リダクション)

FUNCTIONボタンを押しながらコントロールつまみのVOLUME(NR)を回すと、ノイズ・リダクションのかけ具合が調整できます。

▲ NRのレベルを上げすぎると、接続する機器によっては音が途切れることがあります。その場合はレベルを下げてください。

プログラムの保存

自分で作ったサウンドはユーザー・プログラム(0.1~9.4)に最大40個までライト(保存)することができます。

▲ 保存しないで他のプログラムに切り替えたり、電源を切ると音作りをしていた内容は消えてしまいます。また、ライト先のプログラムは上書きされますので、事前にライトしてよいかを確認してください。

- WRITEボタンを押すと、ディスプレイにプログラム・ナンバーが点滅し、ライト待機状態になります。
- プログラム選択スイッチを押してライト先のプログラムを選びます。
- ▲ プリセット・プログラム(01~94)にライトすることはできません。

ライト操作を中止する場合は、ライト待機状態(ディスプレイ点滅中)にMASTER(CANCEL)ボタンを押します。通常動作に戻ります。

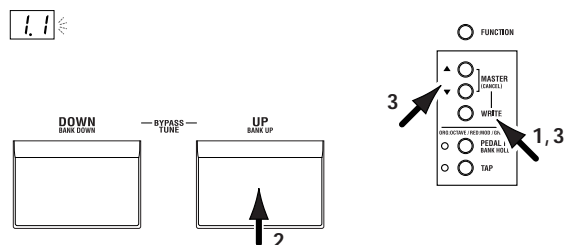

その他の機能

エクスプレッション・ペダルの調整 (キャリブレーション)

エクスプレッション・ペダルが使用しづらくなったときに調整してください。例えば、踏み込んだときにエフェクトが最大にならなかったり、逆にエフェクトが完全に切れなかったりするときは、以下の操作で調整をしてください。

▲ 調整するときは、手でペダルを操作してください。足で操作すると、正確に調整できないことがあります。

1. FUNCTIONボタンとPEDAL FXボタンを押しながら、電源を入れます。
ディスプレイに約1秒間 **[Pd]** と表示され、**[]** にかわります。
2. ペダルをゆっくりと戻し、止まったら手を離し、PEDAL FXボタンを押します。
ディスプレイの表示が **[]** から **[]** に変わります。
調整を中止したいときは、MASTER(CANCEL)ボタンを押してください。プログラム・ナンバーが表示されます。

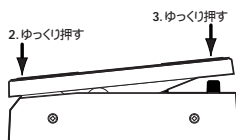

3. ペダルをゆっくりと押し、止まったら手を離し、PEDAL FXボタンを押します。
調整が完了すると、ディスプレイに **[00]** が点滅で表示された後、プログラム・ナンバーが表示されます。
ペダルの状態を確認してください。

TIPS 例えば、PEDAL FXをVOLUMEに、VOL PEDAL MINを0に設定すると、戻したときのMIN時のレベルが確認し安くなります。

▲ 調整に失敗すると、ディスプレイに **[Er]** と表示され、調整前の画面(**[]**)に戻ります。何回調整しても **[Er]** が表示されるときは故障の可能性がありますので、(株)コルグ・サービスセンターまたはお買い上げ店にお問い合わせください。

プログラムを工場出荷時の設定に戻す

1. WRITEボタンを押しながら、電源を入れます。
ディスプレイに **[Cd]** と表示されます。
MASTER(CANCEL)ボタンを押すと、再ロードされずに起動します。
 2. **[Cd]**表示時に、WRITEボタンを押すと工場出荷時のプログラムがユーザー・エリア(0.1~9.4)にロードされます。
ロードが完了すると、ディスプレイに **[00]** が点滅で表示された後、プログラム・ナンバーが表示されます。
- ▲ 再ロード中は、絶対に電源をオフにしないでください。
▲ プリセット・プログラムを再ロードすると、ユーザー・プログラムはすべて書き替えられますので注意してください。

故障かな?と思ったら

故障かな?と思ったら、まず以下のことを確認してください。それでも症状が改善されない場合は、お近くの販売店またはコルグ・サービスセンターまでお問い合わせください。

電源が入らない

電池が入っていますか?または、コンセントにACアダプターが接続されていますか?(p.44)
INPUT端子に標準モノラル・ケーブルが接続されていますか?(p.44)

音が出ない

ベース、アンプ、ヘッドホンなどは、適切な端子に正しく接続されていますか?(p.44)
アンプの電源がオンになっていて正しく設定されていますか?
接続コードが断線していませんか?
AX10Bのマスター・レベルが0'または小さい値になっていませんか?(p.43)
AX10BのプログラムごとのVOLUMEが0'または小さい値になっていませんか?(p.47)
ベース側のボリュームを絞っていませんか?
AX10Bがミュートになっていませんか?

エフェクトがかからない

バイパスになっていませんか?(p.45)
プログラムで使うエフェクトがオンになっていますか?

エクスプレッション・ペダルが動作しない

エクスプレッション・ペダルのエフェクトが使われているプログラムを選んでいませんか?(p.46, 48)
PEDAL LEDが点灯していますか?

ライトができない(ディスプレイに "Er" と表示される)

プログラムのロード中に電源をオフにしませんでしたか?
プログラムをもう一度ロードしてください。(p.49)

AX10B Program Chart

Prog#	PRE FX	Value	AMP TYPE	MID FC/ GAIN	BASS	MIDDLE	TREBLE	VOLUME	MODULATION	DEPTH	SPEED	AMBIENCE	DEPTH	TIME	PEDAL FX	VOL PEDAL MIN	NR	Comments
01	COMP	25	VALVE2	5	30	18	26	11	OFF	-	-	OFF	-	-	VOL.	0	5	Standard
02	COMP	15	LA STUDIO	1	27	26	23	11	CHORUS	20	-	OFF	-	-	MOD.	-	5	LA Chorus
03	COMP	5	UKMAJOR	21	18	30	28	13	OFF	-	-	ROOM	14	2.4	AMB.	-	5	Pedal Reverb
04	OCTAVE	14	STUDIO	29	25	28	23	15	TALK	16	5	OFF	-	-	MOD.	-	10	Dirty Talk
11	COMP	10	AC100	30	21	19	20	14	PHASER	0	0	AIR	19	-	VOL.	0	15	Standard 2
12	COMP	13	VALVE2	2	26	19	25	15	CHORUS	29	0	PLATE	20	4.3	AMB.	-	5	Pedal Plate
13	DIST	9	STUDIO	30	20	27	16	12	FLANGE	15	5	AIR	20	-	VOL.	0	15	Dist Flange
14	COMP	14	EQ	5	24	14	25	17	FILTER	26	21	OFF	-	-	VOL.	0	5	Auto Wah
21	COMP	11	CLASSIC	5	16	16	19	20	OFF	-	-	AIR	11	-	VOL.	0	5	Standard 3
22	COMP	8	LA STUDIO	3	19	7	16	20	OFF	-	-	PLATE	15	3.2	AMB.	-	5	Clean Plate
23	DIST	30	CLASSIC	5	21	25	22	15	OFF	-	-	PLATE	21	3.4	AMB.	-	10	Dirty Plate
24	OFF	-	UKMAJOR	12	25	17	22	16	TALK	24	1	OFF	-	-	MOD.	-	10	Talker
31	COMP	14	LA STUDIO	2	28	25	23	15	OFF	-	-	OFF	-	-	VOL.	0	6	Standard 4
32	COMP	21	SCOOPED	2	25	26	26	17	PHASER	29	5	OFF	-	-	VOL.	0	10	Phaser
33	COMP	30	VALVE2	4	23	24	23	17	OFF	-	-	PP DLY	30	0.6	AMB.	-	6	Ping Pong1
34	COMP	15	VALVE	2	25	14	21	15	TREM	26	-	OFF	-	-	MOD.	-	5	Pedal Trem
41	COMP	25	LA STUDIO	5	25	28	24	15	OFF	-	-	HALL	5	2.4	VOL.	0	14	Standard 5
42	COMP	13	CLASSIC	5	24	15	23	17	OFF	-	-	HALL	17	2.4	AMB.	-	5	Motown
43	DIST	27	STUDIO	25	30	23	21	13	FEEDBK	30	2	OFF	-	-	VOL.	0	10	Feedback1
44	COMP	11	EQ	3	25	17	25	15	FILTER	25	-	MULTI	16	0.6	MOD.	-	10	Pedal Filter
51	COMP	13	JAZZ	1	19	24	6	18	OFF	-	-	OFF	-	-	VOL.	0	5	Standard 6
52	COMP	25	LA STUDIO	5	26	27	20	14	PHASER	10	-	SLAP	9	0.15	MOD.	-	10	Phaser Slap
53	COMP	19	AC100	26	27	28	15	12	PITCH1	4	-	OFF	-	-	MOD.	-	5	Pitch Major 3rd
54	OCTAVE	22	CLASSIC	5	20	21	27	19	PHASER	22	13	HALL	7	2.4	OCT.	-	10	PedalOctave1
61	COMP	13	VALVE2	1	21	22	11	14	OFF	-	-	OFF	-	-	VOL.	0	5	Standard 7
62	OCTAVE	18	GOLDPNL	3	26	28	22	16	OFF	-	-	SLAP	18	0.075	OCT.	-	5	PedalOctave2
63	COMP	19	VALVE	3	22	15	23	15	ROTARY	15	-	SPRING	18	2.4	MOD.	-	5	PedalRotary
64	DIST	25	LA STUDIO	3	22	23	18	10	OFF	-	-	ECHO1	30	0.6	AMB.	-	15	Dist Echo
71	COMP	21	SCOOPED	2	24	0	15	24	OFF	-	-	AIR	16	-	VOL.	0	5	Standard 8
72	COMP	15	VALVE	3	21	20	22	19	TREM	20	9	ROOM	11	0.5	VOL.	0	5	Tremolo
73	COMP	15	EQ	5	19	24	24	20	PITCH1	d	22	ECHO2	30	0.8	AMB.	-	7	Pedal Echo2
74	COMP	11	UKMAJOR	15	14	21	30	13	FILTER	23	-	SLAP	15	0.02	MOD.	-	10	Filter wah
81	COMP	20	GOLDPNL	4	26	14	19	16	OFF	-	-	OFF	-	-	VOL.	0	5	Standard 9
82	COMP	8	LA STUDIO	4	22	7	30	17	OFF	-	-	PP DLY	30	0.84	AMB.	-	10	Ping Pong2
83	DIST	0	VALVE2	3	25	23	18	18	OFF	-	-	OFF	-	-	VOL.	0	10	OverDrive
84	OCTAVE	26	EQ	3	25	27	22	14	FILTER	14	20	SLAP	24	0.025	OCT.	-	10	Synth1
91	COMP	8	STUDIO	10	18	21	29	17	OFF	-	-	OFF	-	-	VOL.	0	5	Standard10
92	COMP	20	AC100	20	20	21	25	15	FEEDBK	21	1	HALL	12	4.8	VOL.	0	5	Feedback2
93	OFF	-	VALVE	2	18	16	25	21	PITCH2	SP	-	SLAP	20	0.035	MOD.	-	5	PedalPitch-SP
94	OCTAVE	25	LA STUDIO	5	27	18	20	17	FILTER	25	19	OFF	-	-	OCT.	-	5	Synth2

