

# DIGITAL PIANO

# LP-380

**Thank you for purchasing the Korg LP-380 digital piano.**

The LP-380 is available in the 88-key or 73-key version.  
Unless otherwise noted, the 88-key version appears in the illustrations of this manual.

**Merci d'avoir choisi la piano numérique LP-380 de Korg.**

Le LP-380 est disponible en versions 88 touches et 73 touches.  
Sauf avis contraire, les illustrations figurant dans ce mode d'emploi font référence à la version 88 touches.

**Vielen Dank, dass Sie sich für einen LP-380 digital-Klavier von Korg entschieden haben.**

Das LP-380 ist als 88-Tasten- oder 73-Tasten-Version verfügbar.  
In dieser Anleitung ist - soweit nicht eigens gekennzeichnet - die 88-Tasten-Version abgebildet.

**Gracias por su compra del Korg LP-380 Piano digital.**

El LP-380 está disponible en versión de 88 y de 73 teclas.  
A menos que se indique lo contrario, la versión de 88 teclas aparece en las ilustraciones de este manual.

このたびは、コルグ デジタル・ピアノ LP-380 をお買い上げいただきまして、まことにありがとうございます。

LP-380には88鍵バージョンと73鍵バージョンがあります。  
本取扱説明書では特に断りがない限り、説明のイラストには88鍵バージョンを使用しています。

**Owner's manual**

**Manuel d'utilisation**

**Bedienungsanleitung**

**Manual de usuario**

**取扱説明書**

**KORG**

Ⓔ Ⓕ Ⓖ Ⓒ Ⓘ Ⓙ

# Precautions

## Location

Using the unit in the following locations can result in a malfunction.

- In direct sunlight
- Locations of extreme temperature or humidity
- Excessively dusty or dirty locations
- Locations of excessive vibration
- Close to magnetic fields

## Power supply

Please connect the designated AC adapter to an AC outlet of the correct voltage. Do not connect it to an AC outlet of voltage other than that for which your unit is intended.

## Interference with other electrical devices

Radios and televisions placed nearby may experience reception interference. Operate this unit at a suitable distance from radios and televisions.

## Handling

To avoid breakage, do not apply excessive force to the switches or controls.

## Care

If the exterior becomes dirty, wipe it with a clean, dry cloth. Do not use liquid cleaners such as benzene or thinner, or cleaning compounds or flammable polishes.

## Keep this manual

After reading this manual, please keep it for later reference.

## Keeping foreign matter out of your equipment

Never set any container with liquid in it near this equipment. If liquid gets into the equipment, it could cause a breakdown, fire, or electrical shock.

Be careful not to let metal objects get into the equipment. If something does slip into the equipment, unplug the AC adapter from the wall outlet. Then contact your nearest Korg dealer or the store where the equipment was purchased.

\* All product names and company names are the trademarks or registered trademarks of their respective owners.

### THE FCC REGULATION WARNING (for USA)

NOTE: This equipment has been tested and found to comply with the limits for a Class B digital device, pursuant to Part 15 of the FCC Rules. These limits are designed to provide reasonable protection against harmful interference in a residential installation. This equipment generates, uses, and can radiate radio frequency energy and, if not installed and used in accordance with the instructions, may cause harmful interference to radio communications. However, there is no guarantee that interference will not occur in a particular installation. If this equipment does cause harmful interference to radio or television reception, which can be determined by turning the equipment off and on, the user is encouraged to try to correct the interference by one or more of the following measures:

- Reorient or relocate the receiving antenna.
- Increase the separation between the equipment and receiver.
- Connect the equipment into an outlet on a circuit different from that to which the receiver is connected.
- Consult the dealer or an experienced radio/TV technician for help.

If items such as cables are included with this equipment, you must use those included items.

Unauthorized changes or modification to this system can void the user's authority to operate this equipment.

### Notice regarding disposal (EU only)



When this "crossed-out wheeled bin" symbol is displayed on the product, owner's manual, battery, or battery package, it signifies that when you wish to dispose of this product, manual, package or battery you must do so in an approved manner. Do not discard this product, manual, package or battery along with ordinary household waste. Disposing in the correct manner will prevent harm to human health and potential damage to the environment. Since the correct method of disposal will depend on the applicable laws and regulations in your locality, please contact your local administrative body for details. If the battery contains heavy metals in excess of the regulated amount, a chemical symbol is displayed below the "crossed-out wheeled bin" symbol on the battery or battery package.

### IMPORTANT NOTICE TO CONSUMERS

This product has been manufactured according to strict specifications and voltage requirements that are applicable in the country in which it is intended that this product should be used. If you have purchased this product via the internet, through mail order, and/or via a telephone sale, you must verify that this product is intended to be used in the country in which you reside.

WARNING: Use of this product in any country other than that for which it is intended could be dangerous and could invalidate the manufacturer's or distributor's warranty.

Please also retain your receipt as proof of purchase otherwise your product may be disqualified from the manufacturer's or distributor's warranty.

# Table of Contents

<b>Introduction</b> .....	<b>3</b>
Main features .....	3
<b>Parts and their functions</b> .....	<b>4</b>
<b>Preparation and demo performances</b> ----	<b>5</b>
Before you begin playing .....	5
Listening to demo performances .....	7
<b>Playing the LP-380</b> .....	<b>8</b>
Playing a single sound (Single mode) .....	8
Playing two sounds	
at the same time (Layer mode) .....	8
Performing with	
another person (Partner mode) .....	9
Using pedals .....	9
Effects .....	9
The metronome .....	10
<b>Other functions</b> .....	<b>11</b>
Touch settings .....	11
Transpose .....	11
Function mode .....	11
<b>MIDI</b> .....	<b>14</b>
What is MIDI? .....	14
What can you do with MIDI? .....	14
Connections .....	14
MIDI function mode .....	14
<b>Appendix</b> .....	<b>16</b>
Troubleshooting .....	16
Specifications .....	16
<b>Assembling the Stand</b> .....	<b>17</b>
Caution during assembly .....	17
Other cautions .....	17
Assembly procedure .....	17
Check following assembly .....	18
<b>MIDI implementation chart</b> .....	<b>87</b>

The LP-380 is available in the 88-key or 73-key version. Unless otherwise noted, the 88-key version appears in the illustrations of this manual.

# Introduction

## Main features

### Thirty high-quality sounds

The LP-380 provides 30 built-in expressive high-quality sounds, including a stereo concert grand piano. You can use Layer mode to simultaneously play two sounds at once, or you can use Partner mode, which allows two people to play the same range, one on each half of the keyboard.

### Effects

The LP-380 provides 3 built-in digital effects. These effects can adjust the brightness of the tone (Brilliance), simulate the natural ambience of a concert hall (Reverb) and add richness to the sound (Chorus).

### Pedal effects

As on an acoustic piano, the LP-380 has three pedals that control the damper, sostenuto and soft effects. The damper pedal and soft pedal will respond to half-pedaling, allowing you to vary the depth of the effect by how far you're pressing the pedal. When pressing the damper pedal, you can also add the damper resonance to the classic piano and the grand piano tone (bank 1 and 2 of Piano1).

### Metronome

The built-in metronome allows you to select the time signature, tempo, and volume, and you can even choose a bell sound as the accent.

### Touch control

You can choose from three different settings to adjust how the sound will respond to your keyboard playing dynamics.

### Temperaments

For authentic performance of a wide range of music, the LP-380 allows you to select from nine temperaments, including the equal temperament, pure temperaments (major and minor), classical temperaments (Kirnberger and Werckmeister) as well as temperaments used with Middle Eastern and Indian folk music. When an acoustic piano sound is selected, the stretched tuning used on pianos is automatically selected.

### Adjustable pitch

The Transpose function lets you change the pitch of the piano, and the Pitch Control function allows you to make finely tuned adjustments.

### Two headphone jacks

Two headphone jacks are provided, allowing two people to listen simultaneously.

### LINE OUT jack

An amplified speaker or recording equipment can be connected by using the LINE OUT jack.

### MIDI capabilities

The LP-380 supports the MIDI protocol, the standard that allows music data to be transferred between musical instruments and computers. MIDI allows two or more devices to control or be controlled by each other, and also allows you to use the LP-380 as a 16-part multitimbral tone generator.

# Parts and their functions

## Control panel

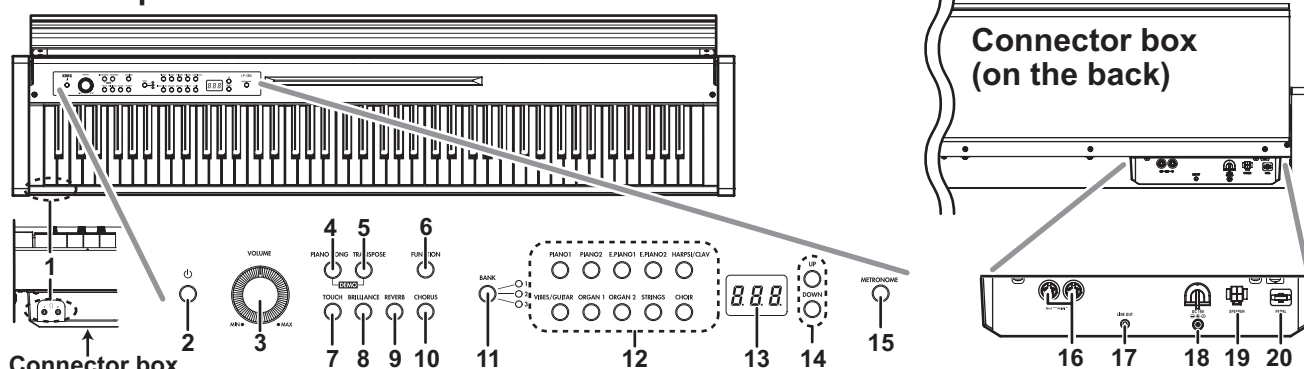

1. **Headphone ( ) jacks (Front of the connector box):**  
Two stereo mini plugs for headphones can be inserted here. When the headphone plug is inserted, the internal speaker will not produce sound.
2. **Power button:**  
This button turns the LP-380 on or off.
3. **VOLUME Knob:**  
This knob adjusts the volume for the speakers, the Output and the Phones connectors.
4. **PIANO SONG button:**  
This button is used to enter the Piano song mode, after which the button lights up. Simultaneously pressing this button and the TRANSPOSE button enters the Sound demo song mode.
5. **TRANSPOSE button:**  
This button is used to adjust transposition. While transposing, the button lights up. Simultaneously pressing this button and the PIANO SONG button enters the Sound demo song mode.
6. **FUNCTION button:**  
This button is used to enter the Function mode, where pitch, temperament and other settings can be specified. Hold down the button to enter the MIDI function mode, where MIDI settings can be specified. The button lights up when the LP-380 enters the Function mode and blinks when it enters the MIDI function mode.
7. **TOUCH button:**  
This button lets you select the keyboard sensitivity.
8. **BRILLIANCE button:**  
This button is used to adjust the brightness of the tone.
9. **REVERB button:**  
This button is used to turn on/off the reverb, which adds ambience to the sound. When this effect is on, the button will be lit up.
10. **CHORUS button:**  
This button is used to turn on/off the chorus, which adds richness to the sound. When this effect is on, the button will be lit up.
11. **BANK button/LEDs:**  
This button is used to select the desired sound bank. The LED for the bank that's currently selected will light up.
12. **Sound buttons:**  
This button is used to select from 30 sounds (10 × 3 banks). Two buttons can be pressed to play two sounds simultaneously (Layer mode).
13. **Display:**  
The display shows settings, for example, for the Function mode and the metronome.
14. **UP/DOWN buttons:**  
These buttons are used to select a value for the various settings.
15. **METRONOME button:**  
This button is used to start/stop the metronome. While the metronome is being used, the button lights up. In addition, hold down the button to enter the Metronome settings mode, where various metronome settings can be specified.
16. **MIDI (IN, OUT)connectors:**  
These are jacks that are used to connect other MIDI devices (sequencer, keyboards, etc.).  
**OUT:** Data output  
(to be connected to the MIDI IN connector of another MIDI device).  
**IN:** Data input  
(to be connected to the MIDI OUT connector of another MIDI device).
17. **LINE OUT jack:**  
This is the main audio output jack, where a stereo mini plug can be connected to the input jack of an amplifier or powered speakers, or to the AUX In jack of other gear.  
Use the VOLUME knob to set the output volume.
18. **DC 19V jack:**  
Connect the included AC adapter here.
19. **Speaker connector:**  
Connect the cable from the speaker box here (cf. Assembling the stand).
20. **Pedal connector:**  
Connect the cable from the pedal unit here (cf. Assembling the stand).

# Preparation and demo performances

## Before you begin playing

### About the included stand

The LP-380 is used with the included stand.

Make sure that you read the "Assembling the stand" section that can be found on page 17 before proceeding.

### Connecting the Power

Connect the supplied AC adapter to the power cord. Insert the DC plug end into the DC19V jack on the rear of the connector box. Next, plug the power cord into an AC outlet.

⚠ Pass the AC adapter cord through the cord hook so that the plug won't be removed from the jack accidentally (Fig. 1). When you unhook the cord, don't pull on the cord with force.

⚠ Be sure to use the AC adapter that came with your unit. Using other AC adapters may cause the malfunctions or other unforeseen events.

⚠ Be sure to plug the unit into an AC outlet of the appropriate voltage.

Fig. 1

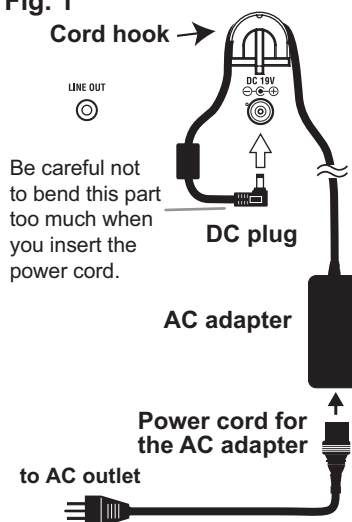

### Opening or closing the key cover

#### Opening the key cover

1. Using both hands, gently lift the key cover to open it.

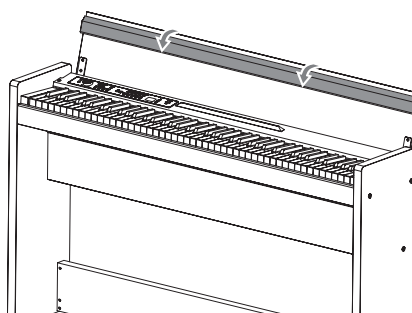
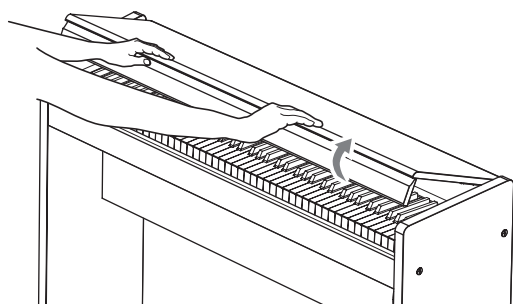

2. Fold down the edge on the end of the key cover.

#### Closing the key cover

1. Raise the edge, and gently pull the key cover toward yourself.

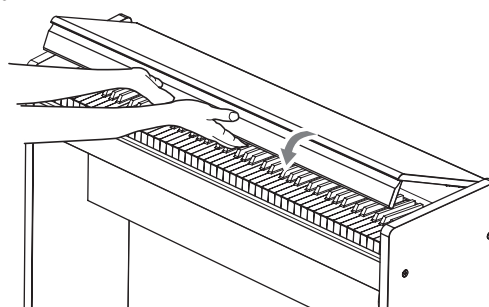
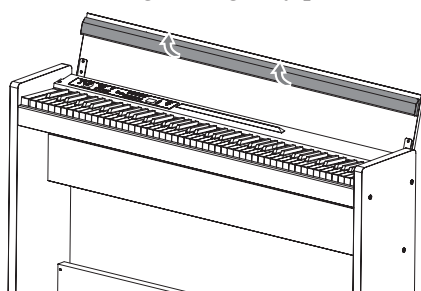

2. When the key cover begins to close on its own, release it.

The key cover is designed to close softly on its own from about mid-way down.

⚠ Do not forcibly pull the key cover when closing this. In addition, do not forcibly close the key cover by applying strong pressure. Doing so will damage the unit.

⚠ Be careful not to pinch your fingers or hands when closing the key cover.

⚠ The temperature and humidity will affect how fast the key cover closes.

⚠ The key cover may make a faint clicking sound when it's being closed slowly. This is normal behavior for the unit.

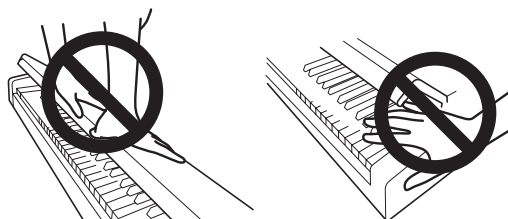



### Using the headphones

Use stereo headphones with a stereo 1/8" mini plug. Since there are two headphone jacks on the lower left side of the LP-380 keyboard, two people can enjoy the sound. If headphones are plugged into the headphone jack, the LP-380's speakers will not produce sound. Use headphones at night or when you don't want disturb others.

- ⚠ If your headphones feature a standard-to-mini adapter plug, be sure to hold the adapter plug when you connect or disconnect the headphones.
- ⚠ To protect your hearing, do not listen to loud, high-volume sounds for extended periods of time through headphones.

### Using the music stand

The key cover serves as a convenient music stand. (Fig. 2)

- ⚠ When placing opened music, do not apply strong pressure onto the key cover.

### Turning the instrument on

Press the power button to turn on the LP-380. (Fig. 3) When the instrument is turned on, the buttons on the control panel will light up. To turn the instrument off, press the power button again.

- ⚠ When the instrument is turned off, all functions and parameters, except the auto power off function return to their factory default settings.

#### Auto power off function

When 30 minutes have passed without user input or demo performance, the instrument will be automatically turned off. To disable this function, turn off the auto power off function (see page 13).

### Adjust the volume

Rotate the VOLUME knob that's located next to the power switch toward "MAX" to raise the volume level. Rotate it left toward "MIN" to lower the level. (Fig. 3) The VOLUME knob controls the output level of the built-in speakers, the headphones jacks and the LINE OUT jacks.

- ⚠ It is always better to start with a low volume and then increase gradually.

### Using the LINE OUT jack

Use the LINE OUT jack, if you want to connect your LP-380 to a mixer, stereo hi-fi, or a couple of active monitors. When using a stereo hi-fi, connect the LINE OUTs to the AUX or LINE inputs.

- ⚠ You must only connect devices with the power turned off. Careless operation may damage the LP-380 or the device where it's connected, or malfunctions may be caused.
- ⚠ Connection cables are sold separately. You will need to obtain the appropriate commercially-available cables for your equipment.

Fig. 2

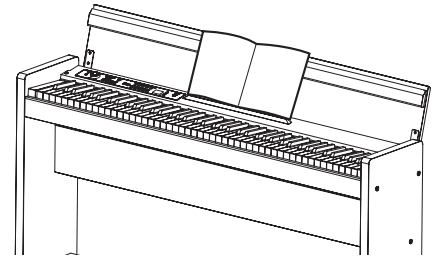
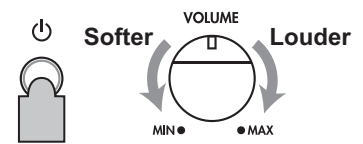

Fig. 3



## Listening to demo performances

The LP-380 contains a total of 30 demo performances (10 demo songs using 10 high-quality sounds and 20 familiar piano songs using the piano sounds).

During playback of a sound demo song, you can play using the keyboard; however, the sound cannot be changed by using the sound buttons.

During playback of a sound demo song, the settings for effects (reverb and chorus) cannot be changed.

### Listening to a demo song

1. **Simultaneously press the PIANO SONG button and the TRANSPOSE button.**

The PIANO SONG button blinks, and the sound buttons blink sequentially.

In addition, the number for the sound demo song (d01) appears in the display.

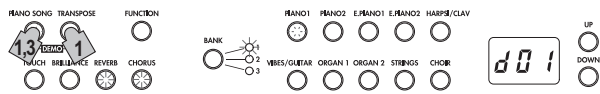

2. **After about 3 seconds, the PIANO1 button will blink, and playback of the demo song corresponding to that button will begin.**

When playback of the PIANO1 demo song is finished, playback continues sequentially with PIANO2, E.PIANO1, etc. When playback of the CHOIR demo song is finished, playback begins again with the PIANO1 demo song.

#### Listening to a specific sound demo song

When the sound buttons are blinking sequentially, press the sound button for the demo song that you want to hear.

If a different sound button is pressed, even while a song is being played, playback of the corresponding demo song will begin after a few seconds.

In addition, a song can be selected by pressing the UP or DOWN button beside the display.

3. **To stop playback of a demo song, press the PIANO SONG button again.**

### Sound demo song list

display	Sound button	Song title	Composer
d01	PIANO1	Jardins sous la pluie	C.Deubussy
d02	PIANO2	Danny boy	Irish Folk Song
d03	E.PIANO1	Jam Session	N. Nishi
d04	E.PIANO2	In Memory	M.Giesel
d05	HARPSI/ CLAV	Invention No.8	J.S.Bach
d06	VIBES/ GUITAR	Jazz in Spain	KORG original
d07	ORGAN1	Improvisation	M.Geisel
d08	ORGAN2	Toccata in D moll	J.S.Bach
d09	STRINGS	Scoring Interlude	M.Geisel
d10	CHOIR	Autumn Flares	M.Geisel

## Listening to a piano song

1. **Press the PIANO SONG button.**

The PIANO SONG and PIANO1 buttons will light up, and the number for the piano song (001) will appear in the display.

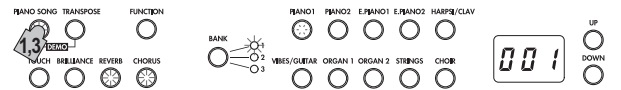

2. **After about 3 seconds, the PIANO1 button will blink, and playback of the piano song will begin.**

When playback of the first piano song is finished, playback continues sequentially with second, third, etc. When playback of the twentieth piano song is finished, playback begins again with the first piano song.

#### Listening to a specific piano song

The number for the song that you want to hear can be selected by pressing the UP or DOWN button beside the display. If a different number is selected by pressing the buttons, even while a song is being played, playback of the corresponding song will begin after a few seconds.

3. **To stop playback of a piano song, press the PIANO SONG button again.**

### Piano song list

No.	display	Song title	Composer
1	001	Etude Op.10-12	F.Chopin
2	002	Claire de lune	C.Deubussy
3	003	Fantaisie-Impromptu Op.66	F.Chopin
4	004	Waltz No.6 Db-major Op.64-1	F.Chopin
5	005	"Prelude 1" The Well-Tempered Clavier, Book 1	J.S.Bach
6	006	"Turkish March" Sonata K.331	W.A.Mozart
7	007	Arabesque No.1	C.Deubussy
8	008	Für Elise	L.v.Beethoven
9	009	Liebesträume Nr.3	F.Liszt
10	010	La Campanella	F.Liszt
11	011	Nocturne Op.9-2	F.Chopin
12	012	Spring Song Op.62-6	F.Mendelssohn
13	013	Reflets dans l'eau	C.Deubussy
14	014	Gymnopédie No.1	E.Satie
15	015	Etude Op.10-3	F.Chopin
16	016	Old Feather Blues	KORG original
17	017	La fille aux cheveux de lin	C.Deubussy
18	018	The Entertainer	S.Joplin
19	019	Sunflowers	KORG original
20	020	Amazing Grace	Hymn

# Playing the LP-380

## Playing a single sound (Single mode)

You can select a sound from the thirty sounds supplied with the instrument (10 sounds x 3 banks).

Sound button	Bank	Sound name	#
PIANO1	1	Classic Piano	3
	2	Grand Piano	3
	3	Jazz Piano	2
PIANO2	1	Live Piano	2
	2	Honky-Tonk	2
	3	Elec.Grand	1
E.PIANO1	1	Stage E.piano	1
	2	Bright E.Piano	2
	3	Tremolo EP	3
E.PIANO2	1	Dig.E.Piano1	2
	2	60's E.Piano	1
	3	Dig.E.Piano2	2
HARPSI/CLAV	1	Harpichord	2
	2	Clav	1
	3	Synth Clav	2
VIBES/GUITAR	1	Vibraphone	1
	2	Marimba	1
	3	Acoustic Guitar	2
ORGAN1	1	Jazz Organ1	2
	2	Jazz Organ2	2
	3	Jazz Organ3	2
ORGAN2	1	Pipe Organ1	2
	2	Pipe Organ2	2
	3	Positive Organ	2
STRINGS	1	Strings	2
	2	Cinema Strings	2
	3	Analog Strings	2
CHOIR	1	Aah Choir	2
	2	Ooh Voices	2
	3	Classical Choir	3

(#) These columns show the number of oscillators per voice that are used by each sound. (refer to "About maximum polyphony" on page 16.)

1. Press the sound button for the sound that you want to play.  
The selected button will light up.

2. Press the BANK button to select one of the three sounds.

Each press of the BANK button switches the bank in the order 1, 2, 3, 1, ..., and the corresponding LED to the right of the BANK button will light up.

For example, to select the electric grand piano sound, press the PIANO2 button, after which its button lights up.

Then, press the BANK button twice to select bank 3 (electric grand piano); the LED below and to the right of the BANK button will light up.

In addition, the bank selected for a sound button remains the same, even if a different sound button is pressed.



Each time the LP-380 is turned on, the sound in bank 1 is selected for all sound buttons.

## Playing two sounds at the same time (Layer mode)

You can play two sounds at the same time on the keyboard. This is called the Layer mode.

Simultaneously press the two sound buttons for the sounds to be played at the same time.

The two selected sound buttons will light up.

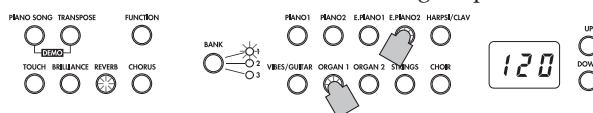

The leftmost or uppermost selected sound button is layer 1, and the other (rightmost or lowermost) one is layer 2 (see the diagram at the below).

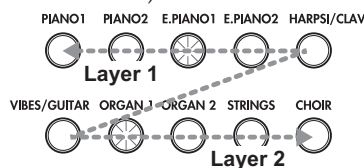

For example, if E.PIANO1 and ORGAN1 are selected, E.PIANO1 is layer 1 and ORGAN1 is layer 2. In order to use sounds in different banks, first select the banks in the Single mode for the sound buttons to be pressed.

For example, to play by layering the grand piano and jazz organ 2 sounds, select bank 1 (grand piano) for the PIANO1 button and bank 2 (jazz organ 2) for the ORGAN1 button, and then press both buttons simultaneously.

When selecting Layer mode, the total number of voices that can play at the same time is reduced, depending on the total number of oscillators used by the selected sounds. (refer to "About maximum polyphony" on page 16.)

Sounds in different banks for the same sound button (grand piano and jazz piano for the PIANO1 button) cannot be selected.

## Returning to the Single mode

To return to Single mode, just press a single sound selection button.

## Layer mode settings

In Layer mode, the volume balance between sounds can be adjusted, the octave for each sound can be shifted, and the damper pedal can be enabled or disabled for each sound. (refer to "Function mode" on page 11.)



## Performing with another person (Partner mode)

Two people can play in the same range with the keyboard divided in half between them. This is called the Partner mode.

### 1. Press the FUNCTION button.

The FUNCTION and PIANO1 buttons will light up.

### 2. Press the E.PIANO1 button.

The E.PIANO1 sound button lights up, and OFF appears in the display.

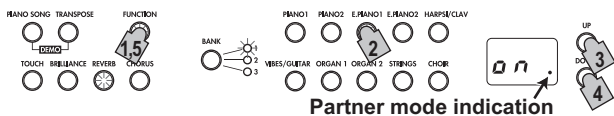

### 3. Press the UP button beside the display to select ON.

Partner mode is turned on, and the PIANO1 sound is used for both the left and right sides of the keyboard.

While the Partner mode is ON, a dot in the lower right of the display appears.

The right side of the keyboard, from E4 to C8(E7\*), produces sounds in a range two octaves lower (E2–C6(E5\*)). The left side of the keyboard, from A0(E1\*) to E♭4, produces sounds in a range two octaves higher (A2(E3\*)–E♭6).

\* refers to the 73-key version.



Pitches A2(E3\*) to E♭6 for the player on the left side

Pitches E2 to C6(E5\*) for the player on the right side

### 4. To exit Partner mode, press the DOWN button beside the display to select OFF.

### 5. Press the FUNCTION button.

The FUNCTION button turns off.

In Partner mode, the sound for the left and right sides can be changed, and the volume can be adjusted. For details, refer to “Partner mode settings” on page 12.

## Using pedals

The LP-380 has three pedals; damper, sostenuto, and soft.

You can use the pedals to make your playing more expressive and realistic.

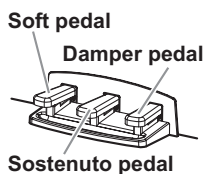

### Soft pedal (left)

Pressing this pedal will make the tone softer. You can control the softness of the tone by how far down you press the on pedal (“half-pedaling”).

### Sostenuto pedal (center)

Pressing this pedal will apply the damper effect only to the notes that are already being held down on the keyboard, and will sustain only those notes. The damper effect will not be applied to any additional notes that you play while holding down the Sostenuto pedal.

### Damper pedal (right)

Pressing this pedal will sustain the sound, producing a richly resonant decay. You can also add the damper resonance to the classic piano and the grand piano tone (bank 1 and 2 of Piano1). You can also use halfpedalling, with a gradual resonance effect depending on the depth of the pedal pressure (“half-pedaling”).

**MeMO** In Layer mode, you can select the sound(s) where you want to apply the pedal. (refer to “Specifying layer pedals” on page 13)

**MeMO** In Partner mode (see page 12), the damper effect can be applied independently by both players.

## Effects

### Brilliance

This effect changes the brightness of the tone.

The setting can be changed by holding down the BRILLIANCE button and pressing the UP or DOWN button beside the display.

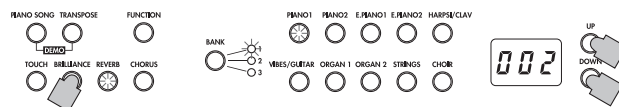

The setting appears in the display with 3 producing a brighter sound and 1 producing a less bright sound.

The same setting is applied to all sounds and remains applied until the LP-380 is turned off. When the instrument is turned on, the default setting 2 is selected.

**MeMO** Brilliance cannot be turned off.

### Reverb

This effect adds ambience and depth to the sound, producing the sense of performing in a concert hall. As a factory default, the on/off setting for this effect as well as this effect’s setting are saved with each sound.

Each press of the REVERB button turns the reverb on (button lights up) or off (button turns off).

To change this setting, hold down the REVERB button and press the UP or DOWN button beside the display.

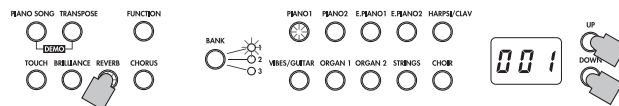

The setting appears in the display with 3 producing a deep reverb effect and 1 producing a light reverb effect.

If a different sound is selected or if the LP-380 is turned off, the on/off setting for this effect as well as this effect’s setting return to their factory defaults (default settings).

### Chorus

Chorus adds modulation to the sound, producing an expansively rich sound. As a factory default, the on/off setting for this effect as well as this effect’s setting are saved with each sound.

Each press of the CHORUS button turns the Chorus effect on (button lights up) or off (button turns off).

To change this setting, hold down the CHORUS button and press the UP or DOWN button beside the display.

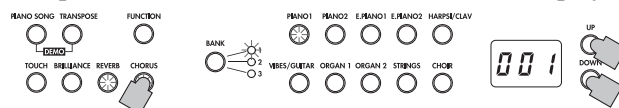

The setting appears in the display with 3 producing a deep chorus effect and 1 producing a light chorus effect.

If a different sound is selected or if the LP-380 is turned off, the on/off setting for this effect as well as this effect’s setting return to their factory defaults (default settings).

## The metronome

The LP-380 is equipped with a metronome, which can be changed to a bell sound, which is convenient for practicing.

### Turning on/off the metronome

Press the METRONOME button. The button lights up, and the metronome starts.

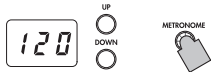

To stop the metronome, press the METRONOME button again. The button turns off.

### Specifying the tempo

When the tempo appears in the display (default setting of 120), regardless of whether the metronome is turned on or off, the tempo can be specified with the UP and DOWN buttons beside the display.



The setting range is  $\text{♩} = 40\text{--}240$ .

To return to the default setting, simultaneously press the UP and DOWN buttons.

### Selecting the time signature

1. Hold down the METRONOME button until the Metronome settings mode is entered.

The METRONOME button blinks, the PIANO1 sound button lights up, and the time signature (04) appears in the display.

When the Metronome settings mode is entered, the time signature setting normally appears.

2. To select the time signature after changing other settings in the Metronome settings mode, press the PIANO1 button.

3. Select the setting with the UP or DOWN button beside the display.

The setting range consists of 02 (2/4), 03 (3/4), 04 (4/4) and 06 (6/4); the default setting is 04.

To return to the default setting, simultaneously press the UP and DOWN buttons.



4. Press the METRONOME button to exit the Metronome settings mode.

### Adjusting the metronome volume

1. Hold down the METRONOME button until the Metronome settings mode is entered.

2. Press the PIANO2 button, and the volume will appear in the display.

3. Specify the setting with the UP or DOWN button that's located beside the display.

The setting range is 1–13; the default setting is 10.

To return to the default setting, simultaneously press the UP and DOWN buttons.



4. Press the METRONOME button to exit the Metronome settings mode.

### Selecting a bell for the accent

1. Hold down the METRONOME button until the Metronome settings mode is entered.

2. Press the E.PIANO1 button, and the accent sound setting will appear in the display.

3. Select the setting with the UP or DOWN button beside the display.

The setting range consists of OFF (no accent sound), on1 (emphasized sound for the accent beat) and on2 (bell sound for the accent beat); the default setting is OFF.

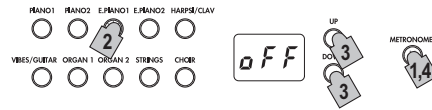

4. Press the METRONOME button to exit the Metronome settings mode.

### Specifying the tempo (Metronome settings mode)

1. Hold down the METRONOME button until the Metronome settings mode is entered.

2. Press the E.PIANO2 button, and the tempo will appear in the display.

3. Specify the setting with the UP or DOWN button that's located beside the display.

The setting range is  $\text{♩} = 40\text{--}240$ ; the default setting is 120. To return to the default setting, simultaneously press the UP and DOWN buttons.



4. Press the METRONOME button to exit the Metronome settings mode.

### Selecting the Metronome Sound

1. Hold down the METRONOME button until the Metronome settings mode is entered.

2. Press the HARPSI/CLAV button, and the metronome sound setting will appear in the display.

3. Specify the setting with the UP or DOWN button that's located beside the display.

The setting range consists of 1 (acoustic) and 2 (electronic sound); the default setting is 1.



4. Press the METRONOME button to exit the Metronome settings mode.

# Other functions

## Touch settings

The keyboard sensitivity, or touch, can be programmed. To change the setting, hold down the TOUCH button and press the UP or DOWN button beside the display.

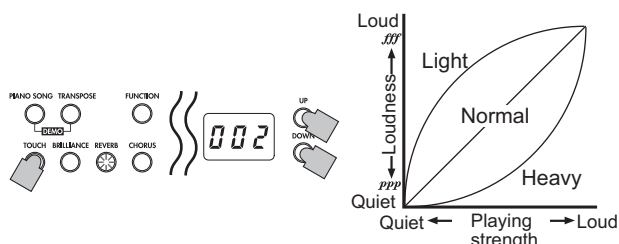

Display	Touch sensitivity
1	Light. Loud notes can be produced even by playing lightly.
2	Normal. Normal piano touch.
3	Heavy. Loud notes can be produced only by playing very hard.

When the instrument is turned on, the touch setting is reset to Normal.

The settings are applied to all sounds.

## Transpose

In some cases, a song may be written in a difficult key (e.g., many black keys), or you may wish to shift the pitch to match another instrument or vocalist. In such cases, you can transpose (shift the pitch) so that you can use an easier fingering, or use the same familiar fingering to play at a different pitch. This is called the Transpose function.

You can shift within a range of 11 semitones (10 semitones\*) so that when transposing upward by one semitone, playing the notes shown at the left produces the pitches shown at the right.

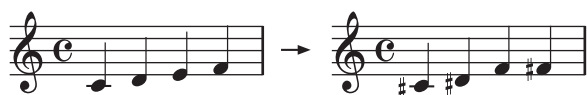

When the instrument is turned on, the transposing is reset.

While holding down the TRANSPOSE button, press the keyboard key (F#6–F7(E7\*)) for the desired transposition. If a keyboard key other than C7 is pressed, the TRANSPOSE button lights up to indicate that the keyboard is transposed.

The pitch of the entire keyboard is transposed according to the pitch of the pressed keyboard key in relation to C7. To return to the original pitches, hold down the TRANSPOSE button and press the C7 key. The TRANSPOSE button turns off, and transposition is canceled.

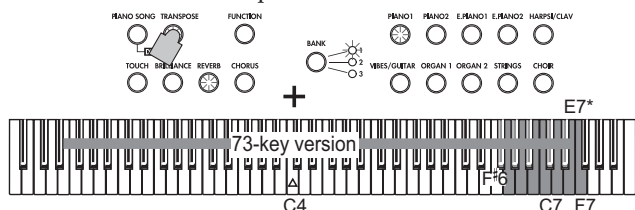

\* refers to the 73-key version.

key	Effect
F#6–B6	6–1 semitones below
C7	Standard pitch
C#7–F7(E7*)	1–5(4*) semitones higher

## Function mode

The temperament as well as other pitch settings can be specified from the Function mode.

Setting procedure for functions in the Function mode.

1. **Press the FUNCTION button.**  
The FUNCTION and PIANO1 buttons light up.
2. **Press the sound button corresponding to the desired function.**  
The current setting appears in the display.
3. **Specify the desired setting.**
4. **After specifying the desired settings, press the FUNCTION button to return to the mode for playing.**  
The FUNCTION button turns off.

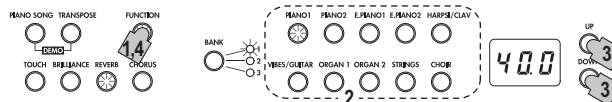

When the LP-380 is turned off, all functions, except the auto power off function, return to their default settings.

The settings are applied to all sounds.

## Fine tuning

In order to adapt the LP-380 pitch to that of another instrument, you can adjust the pitch in steps of 0.5 Hz over a range of A4 = 427.5–452.5 Hz.

27.5–52.5 appears in the display.

The standard pitch is A = 440 Hz, and the default setting is 40.0.

1. **When you enter the Function mode, the PIANO1 sound button lights up.**  
When the Function mode is entered, the pitch setting normally appears.
2. **To specify the pitch after changing other settings in the Function mode, press the PIANO1 button.**
3. **Specify the setting with the UP or DOWN button beside the display.**  
Simultaneously press the UP and DOWN buttons to return to 440 Hz.

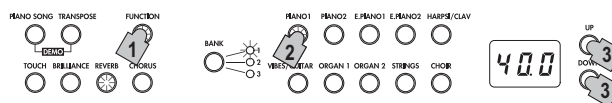

## Selecting a temperament

You can select from nine temperaments, including the equal temperament, pure temperaments (major and minor), classical temperaments (Kirnberger and Werckmeister) as well as temperaments used with Middle Eastern and Indian folk music.

Display	Temperament
00	<b>Equal temperament (default setting):</b> Spacing all semitones at equal pitch intervals, this temperament is the most widely used.
01	<b>Pure temperament [major]:</b> Major chords in the selected key are perfectly tuned.
02	<b>Pure temperament [minor]:</b> Minor chords in the selected key are perfectly tuned.
03	<b>Arabic:</b> This scale includes the quarter-tone intervals used in Arabic music.
04	<b>Pythagorean:</b> This ancient Greek scale is especially effective for playing melodies. It consists of perfect fifths; however, other intervals – the major third in particular – is out of tune.
05	<b>Werckmeister:</b> The Werckmeister III scale was created in the later Baroque period to allow relatively free transposition.
06	<b>Kirnberger:</b> The Kirnberger III scale is used mainly for tuning harpsichords.
07	<b>Slendro scale:</b> This is an Indonesian gamelan scale with five notes per octave.
08	<b>Pelog scale:</b> This is an Indonesian gamelan scale with seven notes per octave.

### 1. Enter the Function mode, and then press the PIANO2 button.

The PIANO2 sound button lights up, and the temperament setting (00) appears in the display.

### 2. Select the setting with the UP or DOWN button beside the display.



## About stretched tuning

In order to produce the most natural resonance, PIANO1 and PIANO2 sounds use a “stretched tuning” that makes the notes of the lower range slightly flatter than equal temperament, and the upper range slightly sharper. This is how an acoustic piano is normally tuned by professional tuners.

## Partner mode settings

### 1. Enter the Function mode, and then press the E.PIANO1 button.

The E.PIANO1 sound button lights up, and the on/off setting appears in the display.

### 2. Each press of the UP or DOWN button beside the display turns the mode on (on) or off (oFF).

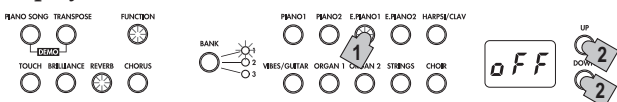

When the Partner mode is turned on, the PIANO1 sound is used for both the left and right sides of the keyboard, and the PIANO1 button lights up.

Simultaneously, a dot on the lower right of the display appears (Partner mode indication).



The right side of the keyboard, from E4 to C8(E7\*), produces sounds in a range two octaves lower (E2–C6(E5\*)).

The left side of the keyboard, from A0(E1\*) to E♭4, produces sounds in a range two octaves higher (A2(E3\*)–E♭6).

\* refers to the 73-key version

**MEMO** The division for the left and right sides of the keyboard as well as the range (pitches) cannot be changed.

**!** In the Partner mode, the transposition settings are ignored. In addition, keyboard information (Note On and Note Off) is not sent with MIDI.

## Selecting the sound for the left side

Exit the Function mode, and then press the sound button for the sound to be used with the left side of the keyboard. The right side of the keyboard remains set to the PIANO1 sound.

In this case, only the sound button for the left side of the keyboard will light up.

## Selecting sounds for the left and right sides

Exit the Function mode, and then simultaneously press the two sound buttons for the sounds to be used.

The two selected sound buttons light up.

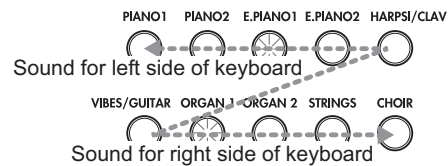

The leftmost or uppermost selected sound button is for the left side of the keyboard, and the other (rightmost or lowermost) one is for the right side of the keyboard. For example, if E.PIANO1 and ORGAN1 are selected, E.PIANO1 is for the left side of the keyboard and ORGAN1 for the right side of the keyboard.

In order to use sounds in different banks, first select the banks in the Single mode for the sound buttons to be pressed.

If the Partner mode is turned off and the Function mode is exited with the left and right sides of the keyboard set to different sounds, the sounds whose buttons are lit will be selected.

## Using the same sound (other than PIANO1) for both the left and right sides

Exit the Function mode, and then simultaneously press two sound buttons, making sure that the rightmost one is for the sound to be used. Then, press the rightmost selected sound button again. For example, after pressing the PIANO2 and ORGAN1 buttons, press the ORGAN1 button again to use the ORGAN1 sound with both the left and right sides of the keyboard.

## Changing the volume for the left and right sides

If the sounds for the left and right sides of the keyboard have been changed, the volume can be specified for each sound. refer to “Specifying the volume balance for layers” on page 13.

## Using dampers

The damper pedal and the soft pedal can be used as separate damper pedals for the right and left sides of the keyboard respectively.

**Damper:** Used as a damper pedal for the player on the right side of the keyboard.

**Sostenuto:** Not used

**Soft:** Used as a damper pedal for the player on the left side of the keyboard.

## Specifying the volume balance for layers

The volume balance for sounds in the Layer mode (or the Partner mode) can be adjusted. The setting range is 1 – 9...9 – 9...9 – 1, with the number on the left for layer 1 (or the left side of the keyboard) and the number on the right for layer 2 (or the right side of the keyboard). The default setting is 9 – 9.

1. **Enter the Function mode, and then press the E.PIANO2 button.**  
The E.PIANO2 sound button lights up, and the balance setting (9 – 9) appears in the display.
2. **Specify the volume balance setting with the UP or DOWN button beside the display.**  
To return to the default setting, simultaneously press the UP and DOWN buttons.



⚠ If the sound is in the Single mode, --- appears in the display, and a setting cannot be specified.

## Specifying layer octaves

In the Layer mode, the octave for each sound can be specified. The setting range is ±1 octave for each sound, and –01, 00 and 01 appear in the display. The default setting is 00.

1. **Enter the Function mode, and then press the HARP-SI/CLAV button.**  
The HARP-SI/CLAV sound button lights up, and the layer (L1) whose octave is to be specified appears in the display.
2. **Select the layer with the UP or DOWN button beside the display.**  
L1 appears for layer 1, and L2 appears for layer 2.
3. **Press the BANK button.**  
The octave setting (00) appears in the display.
4. **Select the octave setting with the UP or DOWN button beside the display.**  
To return to the default setting, simultaneously press the UP and DOWN buttons.

To select the octave for the other layer, press the HARP-SI/CLAV button to select the layer.



⚠ If the sound is in the Single mode, --- appears in the display, and a setting cannot be specified.

## Specifying layer pedals

In the Layer mode, a damper setting can be specified for each sound. The settings are only for the layer 1 sound (o – –), only for the layer 2 sound (– – o) and for both sounds (o – o). The default setting is o – o.

1. **Enter the Function mode, and then press the VIBES/GUITAR button.**  
The VIBES/GUITAR sound button lights up, and the damper setting (o – o) appears in the display.
2. **Select the damper setting with the UP or DOWN button beside the display.**



⚠ If the sound is in the Single mode, --- appears in the display, and a setting cannot be specified.

## Specifying the auto power off function

When 30 minutes have passed without a key pressed on the keyboard or without an automatic performance played, the instrument is automatically turned off. To disable this function, turn off (oFF) this function. The default setting is this function turned on. If this setting is changed, the new setting is saved and remains selected, even if the LP-380 is turned off.

1. **Enter the Function mode, and then press the ORGAN1 button.**  
The ORGAN1 sound button lights up, and the setting (on) appears in the display.
2. **Select the on/off setting with the UP or DOWN button beside the display.**



# MIDI

## What is MIDI?

MIDI, is the abbreviation of Musical Instrument Digital Interface. It is an international standard that was created to connect and transfer data between electronic musical instruments, computers and other devices.

## What can you do with MIDI?

Thanks to MIDI, you can use the LP-380 to control other instruments, use other instruments to control the LP-380, and use a sequencer to create complex musical pieces.

When you use the LP-380 keyboard or pedal, or select a sound, the notes, pedal activation and change in sound are transmitted to another instrument, or are recorded by a sequencer.

## Connections

Commercially available MIDI cables are used to transfer MIDI data. Connect these cables from the MIDI connectors of the LP-380 to the MIDI connectors of the external MIDI device that you want to exchange data with. There are two types of MIDI connector.

### MIDI IN connector

This connector receives MIDI messages.

The MIDI IN connector lets you play the LP-380's sounds from an external MIDI device (e.g., MIDI keyboard or sequencer). Use a MIDI cable to connect the LP-380's MIDI IN connector to your external MIDI device's MIDI OUT connector.

### MIDI OUT connector

This connector transmits MIDI messages.

The MIDI OUT connector lets you control an external MIDI device using the MIDI messages transmitted from the LP-380. Use a MIDI cable to connect the LP-380's MIDI OUT connector to your external MIDI device's MIDI IN connector.

## MIDI function mode

When the LP-380 is turned on, the MIDI parameters are set to transmission channel 1, all reception channels (1–16), Local On and Omni Off.

These settings can be changed from the MIDI function mode.

### Setting procedure for parameters in the MIDI function mode

1. **Hold down the FUNCTION button with the function mode not established.**

The PIANO 1 button lights up, and the MIDI channel setting (C01) appears in the display. The FUNCTION button is blinking.

2. **Press the sound button corresponding to the desired parameter.**

The current setting appears in the display.

3. **Specify the desired setting.**

4. **After specifying the desired settings, press the FUNCTION button to return to the mode for playing.** The FUNCTION button turns off.

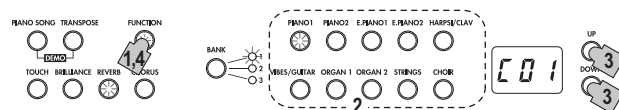

- When the LP-380 is turned off, all parameters return to their default settings.

## Changing the MIDI channels

Data can be transmitted and received on MIDI channels 1 through 16 (C01–C16).

When the LP-380 is turned on, transmission channel 1 (C01) is automatically selected.

- **When you enter the MIDI function mode, the PIANO1 sound button lights up.**

When the MIDI function mode is entered, the MIDI channel setting normally appears.

To specify the MIDI channel setting after changing other settings in the MIDI function mode, press the PIANO1 button.

In the Layer mode, selecting the transmission channel specifies the channel for layer 1. The transmission channel for layer 2 will automatically be set to the following channel. For example, if MIDI channel 7 is selected for the sound of layer 1, MIDI channel 8 will automatically be specified for the sound of layer 2. If MIDI channel 16 is selected for the sound of layer 1, channel 1 will be specified for the sound of layer 2.

## Local On/Off

With the Local On setting, playing the LP-380's keyboard produces the sounds of the performance as well as transmits MIDI data. With the Local Off setting, playing the LP-380's keyboard does not produce the sounds of the performance; MIDI data is only transmitted. Normally this parameter is set to Local On (default setting: on).

The Local Off setting should be selected when using the LP-380 as a master keyboard, for example, to play sounds from a connected MIDI device (a keyboard, sound module, etc.). The LP-380 will not produce sound, but the performance will be played by the connected MIDI device.

Select the Local Off setting (oFF) when using the LP-380 as a sound module, for example, when the LP-380 is connected to a sequencer with its Echo Back setting (function that sends back data that the sequencer received) selected in order to prevent echoing of returned data.

- **Enter the MIDI function mode, and then press the PIANO2 button.**

The PIANO2 sound button lights up, and the Local On/Off setting (on) appears in the display.

## Enabling/disabling program change transmission/reception filtering

The programs on a connected MIDI device can be changed by sending a MIDI change number from the LP-380. In addition, the programs on the LP-380 can be changed by receiving a MIDI change number from a connected MIDI device.

For program change numbers and their corresponding sounds, refer to "Table of sounds and corresponding program change numbers" below.

To transmit/receive program change messages, disable this function (oFF: default setting). To not transmit/receive the messages, enable this function (on).

- **Enter the MIDI function mode, and then press the E.PIANO1 button.**

The E.PIANO1 sound button lights up, and the setting (oFF) appears in the display.

### Transmitting program changes

When a sound is selected using the sound buttons and BANK button on the LP-380, the corresponding MIDI program change number is transmitted.

### Receiving program changes

When the LP-380 receives a MIDI program change number, the sound is changed to the corresponding number.

🔊 If an incompatible program change number is received, the LP-380 sound is not changed.

## Table of sounds and corresponding program change numbers

CC0: Bank Select (MSB) for all sounds is set to 121.

Sound Button	Bank	CC32	PC	Sound
PIANO1	1	1	0	Classic Piano
	2	0	0	Grand Piano
	3	0	1	Jazz Piano
PIANO2	1	2	0	Live Piano
	2	0	3	Honky-Tonk
	3	0	2	Elec.Grand
E.PIANO1	1	0	4	Club E.piano
	2	1	4	Vintage E.Piano
	3	3	4	Tremoro EP
E.PIANO2	1	0	5	Dig.E.Piano1
	2	2	4	60's E.Piano
	3	1	5	Dig.E.Piano2
HARPSI/CLAV	1	0	6	Harpsichord
	2	0	7	Clav
	3	1	7	Synth Clav
VIBES/ GUITAR	1	0	11	Vibraphone
	2	0	12	Marimba
	3	0	24	Acoustic Guitar
ORGAN1	1	0	16	Jazz Organ1
	2	1	16	Jazz Organ2
	3	0	17	Jazz Organ3
ORGAN2	1	0	19	Pipe Organ1
	2	1	19	Pipe Organ2
	3	2	19	Positive Organ
STRINGS	1	0	48	Strings
	2	0	50	Cinema Strings
	3	1	50	Analog Strings
CHOIR	1	0	52	Aah Choir
	2	1	52	Ooh Voices
	3	2	52	Classical Choir

## Enabling/disabling control change transmission/reception filtering

Messages, such as usage of the LP-380's damper pedal, can be transmitted to a connected external MIDI device to control it, and these messages can be received from the external MIDI device to control the LP-380.

To transmit/receive control change messages, disable this function (oFF: default setting). To not transmit/receive the messages, enable this function (on).

- **Enter the MIDI function mode, and then press the E.PIANO2 button.**

The E.PIANO2 sound button lights up, and the setting (oFF) appears in the display.

## Using the LP-380 as a multi-timbral sound module

The LP-380 can operate as a 16-part multi-timbral sound module when an external MIDI device is used to control its internal sound generator.

1. **Connect a MIDI cable to the LP-380's MIDI IN connector and to the MIDI OUT connector of a sequencer or other MIDI device.**
2. **Transmit MIDI data from the connected sequencer or other MIDI device.**  
For details on transmitting data from the connected sequencer or other MIDI device, refer to its user's manual.
3. **When the LP-380 receives the program change message along with the performance data, it will play with the sound corresponding to that program number.**

If the LP-380 is not to be used as a multi-timbral sound module, disable this function (oFF).

- **Enter the MIDI function mode, and then press the HARPSI/CLAV button.**

The HARPSI/CLAV sound button lights up, and the setting (on: default setting) appears in the display.

# Appendix

## Troubleshooting

If during use any of the following problems should occur, carefully examine the instrument to see if you can find out what the problem is, and try resolving it by following the suggestions below. If the instrument will still not function properly refer to your dealer.

### The instrument will not turn on

- Check that the AC adapter is correctly connected to the piano and the outlet.

### No sound

- Is the speaker cord of the speaker box on the stand connected with the speaker connector on the LP-380 correctly?
- Make sure that the volume is not set on MIN. If it is, bring it up to an adequate level.
- Make sure that the MIDI Local function is not set on OFF. If it is, set it to ON (or turn the instrument off and then on again).
- Make sure there is not a jack plugged into one of the Headphones jacks. This would turn the internal speakers off. If so, unplug the jack.

### Notes are interrupted

- You have exceeded the maximum polyphony. see "About maximum polyphony."

### The pitch or tone of the piano sounds wrong in some key regions

- The LP-380's piano sounds replicate the sound of an actual piano as faithfully as possible. This means that in some regions of the keyboard, you may feel that the overtones seem stronger, or that the tone or pitch seems wrong. This is not a malfunction.

### The connected MIDI device does not respond to transmitted MIDI data

- Make sure that all MIDI cables are correctly connected. Make sure that the LP-380 is receiving MIDI data on the same channel as the MIDI device.

### About maximum polyphony

If the number of notes being played simultaneously exceeds the maximum polyphony, some notes will be lost since the LP-380 is equipped with a mechanism that stops the first note being played to give priority to notes played with keys pressed later. Some LP-380 sounds, although they may be a single sound, are generated by two or more oscillators (one note of a sound-generating circuit). Sounds using just one oscillator, such as those in banks 1 and 2 of VIBES/GUITAR, have a maximum polyphony of 120 notes. Sounds using two oscillators, such as those in banks 1 and 2 of PIANO2 and in banks 1 and 3 of E.PIANO2, have a maximum polyphony of 60 notes.

$120 \div \text{Number of sound oscillators} = \text{Maximum polyphony}$

Keep the maximum polyphony in mind and carefully choose sounds when using Layer mode to play two sounds simultaneously or when using the damper pedal.

## Specifications

**Keyboard** RH3 (Real weighted hammer action 3)  
keyboard: 88 note (A0–C8)/73 note (E1–E7)

**Touch selection** Light, Normal, Heavy

**Pitch** Transpose, Fine tuning

**Temperament** Nine kinds

**Sound generation** Stereo PCM System

**Polyphony** 120 notes (max)

**Sounds** 30 sounds (10 x 3 banks)

**Effects** Brilliance, Reverb, Chorus (3 levels each)

**Demo** 30 (Sound demo song x 10, Piano Song x 20)

### Metronome

Tempo, Time signature, Accent, sound and Volume controls

### Pedal

Damper\*, Sostenute, Soft\* (\*half-pedaling supported)

### Connections

LINE OUT, MIDI (IN, OUT), Headphones×2, PEDAL, SPEAKER

### Controls

Power, VOLUME, PIANO SONG, TRANSPOSE, FUNCTION, TOUCH, BRILLIANCE, REVERB, CHORUS, BANK, Sound x 10, UP, DOWN, METRONOME

**Amplification** 22 W x 2

**Speakers** 10 cm x 2

**Power supply** DC 19 V, AC adapter (included)

**Power consumption** 15 W

### Dimensions (W x D x H)

#### 88-key version:

1355 x 351 x 772 mm / 53.35 x 13.82 x 30.39 inches  
1355 x 351 x 936 mm / 53.35 x 13.82 x 36.85 inches  
(with the key cover opened)

#### 73-key version:

1135 x 351 x 772 mm / 44.68 x 13.82 x 30.39 inches  
1135 x 351 x 936 mm / 44.68 x 13.82 x 36.85 inches  
(with the key cover opened)

**Weight** 88-key version: 37 kg / 81.57 lbs. (including Stand)  
73-key version: 32 kg / 70.55 lbs. (including Stand)

### Included accessories

AC adapter (⊖⊕), Power cord, Stand, Pedal unit.

- Specifications and appearance are subject to change without notice for improvement.



# Assembling the Stand

## Warning

- At least one other person must help you assemble the stand.

## Caution during assembly

In order to assemble the stand safely, please observe the following points.

- Make sure that you have the correct part in the correct orientation, and perform the assembly in the order given.

## Other cautions

Please check the following points after assembly.

- Loosened screws**  
The screws may loosen as time passes after assembly. You should periodically check whether any screws have become loose. If you feel that the stand vibrates excessively, it is possible that screws have come loose. If so, re-tighten them.
- When moving the digital piano to another location**  
To move the assembled stand, remove the AC adapter cord from the stand, close the key cover, and then move it slowly with at least two people keeping it as level as possible.
- Disassembly**  
If you need to disassemble the stand, do so by reversing the steps of the assembly procedure. After disassembly, keep the screws and other parts in a safe place so that they are not lost.

The LP-380 should always be laid down before disassembled.

## Assembly procedure

You'll need a Phillips (+) screwdriver.

- Put the protective sheet, which had covered the LP-380, on a flat floor, and place the LP-380 on that sheet with its rear facing the floor.

In addition, place cloths or magazines so that you may easily put your hands under the LP-380 when assembling and raising the stand.

Ensure that the LP-380's key cover will not to open until the end of the assembly.

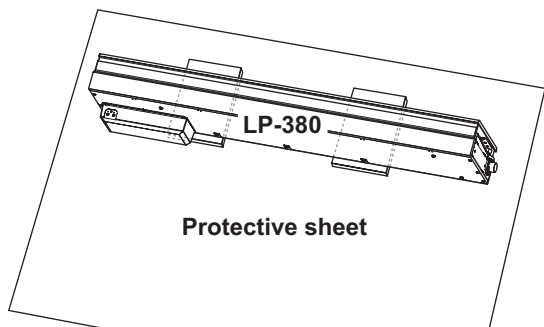

- Make sure that all of the following parts are available.

The 73-key version does not have a pedal board. In addition, the hardware for installing the pedal board is not installed on the inside of the side panels.

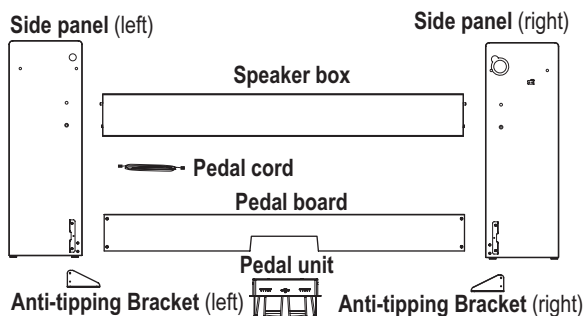

The 73-key version has four screws (M4). In addition, the push rivet is not included.

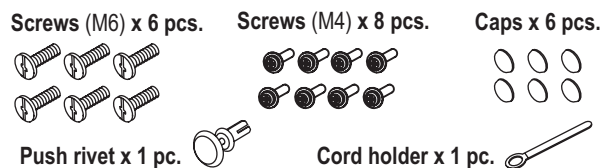

- Fasten the LP-380 and the speaker box to the right and left side panels using eight screws (M6).

Position the speaker box so that the speaker cord is on the left side. In this position, the speaker (the side covered with cloth) faces you.

First temporarily tighten\* the screws on the right side panel, and then temporarily tighten\* the screws on the left side panel.

\* To temporarily tighten the screws is to tighten them leaving a clearance of about 2 mm.

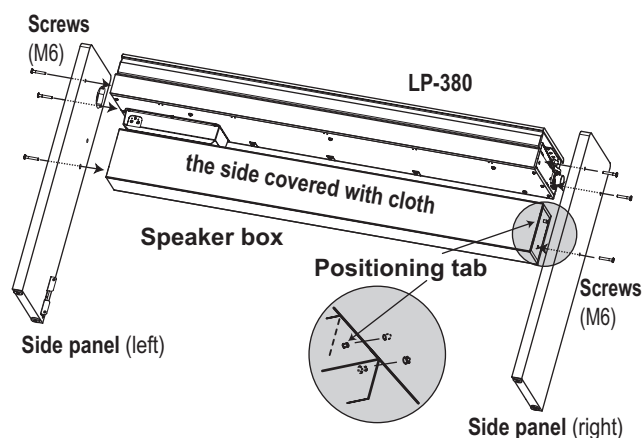

Be careful not to pinch your fingers.

- Connect the attached pedal cord, observing the correct orientation, to the connector on the reverse side of the pedal unit, and then engage it with a slot in the pedal unit. The pedal cord can be attached to or detached from the connector with its locking tab held down.

The pedal unit for the 73-key version has a different shape, but is prepared in the same way.

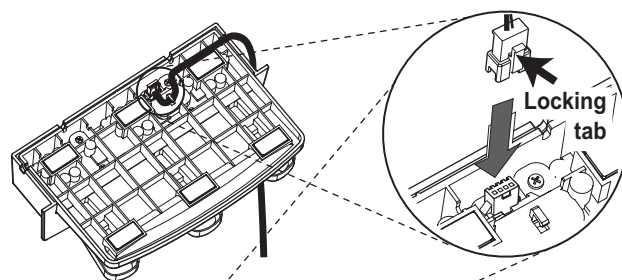

88-key version

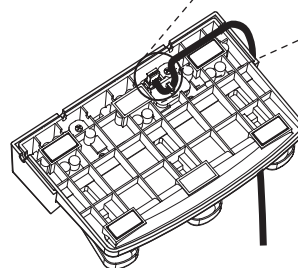

73-key version

- For the 88-key version, insert the pedal unit into the pedal board, and then fasten it by pressing a push rivet into the hole (above the cutout) at the rear of the pedal board. After pressing it into there, lift the pedal board to check that the pedals do not drop. The push rivet will prevent the pedal unit from falling out. Therefore, it cannot be fully fastened to the pedal board.

**7/3** This step is not necessary with the 73-key version.

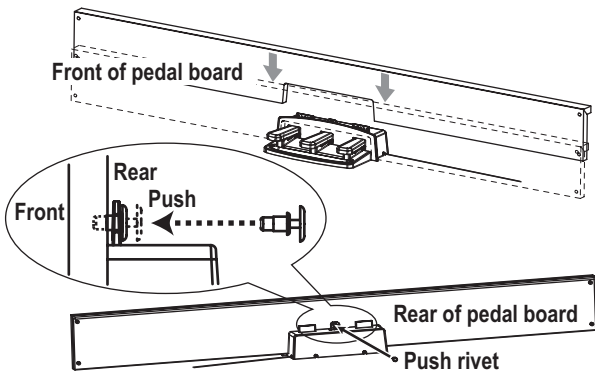

- For the 88-key version, temporarily fasten the pedal board (with the pedal unit attached) to the hardware inside the side panels of the stand, using four screws (M4).

**7/3** This step is not necessary with the 73-key version.

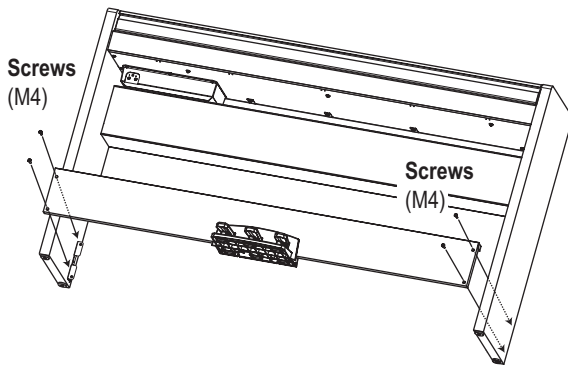

- Raise the assembled stand slowly with two people.
- Make sure to attach the anti-tipping brackets behind both side panels. And the anti-tipping bracket fastened to the left of the code holder at this time. Joints between the side panels and the attached anti-tipping brackets should be even (with no level difference left).

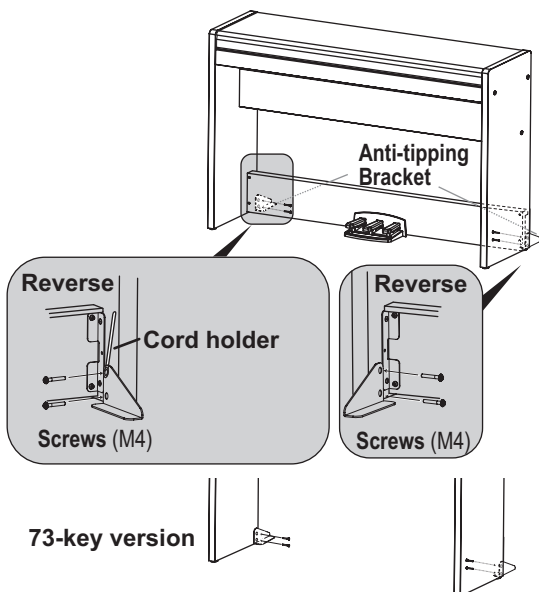

- Then, firmly tighten all the screws that are temporarily tightened in step 3 and 6. When tightening the screws on the LP-380, adjust the up/down and front/rear positions on the left and right side panels so that they are equal.

- Ensure that the stand has no gaps and is not tilted, and that all the screws are tightened firmly.
- Put caps on the screw heads on the right and left side panels.

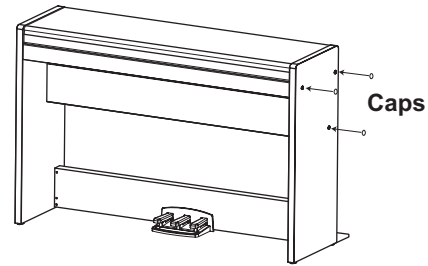

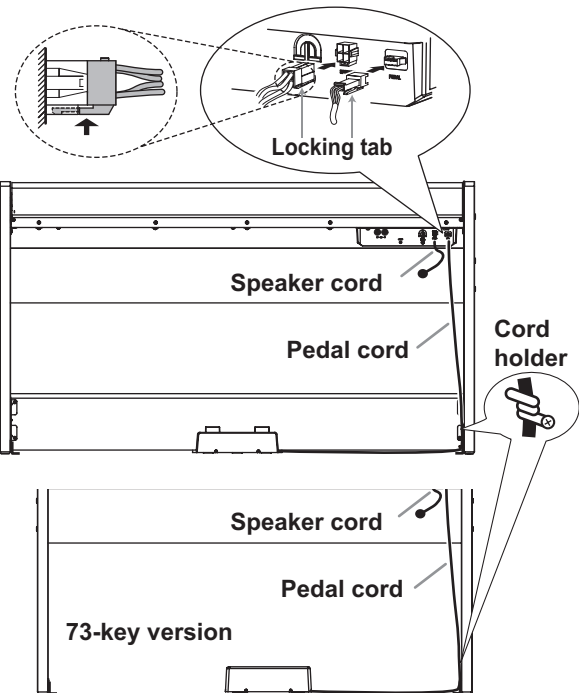

- Connect the pedal cord and the speaker cord to the connectors on the rear of the LP-380's connector box. When connecting the pedal cord and the speaker cord, observe the correct orientations of the connectors. The pedal cord or the speaker cord can be detached from the connector with its locking tab held down.



- Use the cord holder to hold the pedal cord. After securing the cord with the cord holder, ensure that excess pressure is not applied to the connectors.
- Connect the dedicated cord to the AC adapter. Then, plug the AC adapter into the DC IN connector, and wrap the cord around the cord hook of the piano. For details, refer to "Connecting the Power" on page 5.
- Place the LP-380 where you intend to use it. Make sure to place it in a safe location where the floor is flat and stable.

**7/3** On the 73-key version, the pedal unit and stand are separate, and only the pedal cord is attached to the stand. Be careful when moving the digital piano to another location.

 When setting the digital piano in place, make sure that the stand does not rest on the AC adapter cable or pedal cable.

 For greater safety, be sure to attach the anti-tipping brackets to the rear of the left and right side panels.

## Check following assembly

- Are any parts left over?  
If any parts are left over, carefully review the assembly procedure to see where those parts should have been used.
- Make sure that all screws are tight.

# Précautions

## Emplacement

L'utilisation de cet instrument dans les endroits suivants peut en entraîner le mauvais fonctionnement.

- En plein soleil
- Endroits très chauds ou très humides
- Endroits sales ou fort poussiéreux
- Endroits soumis à de fortes vibrations
- A proximité de champs magnétiques

## Alimentation

Branchez l'adaptateur secteur mentionné à une prise secteur de tension appropriée. Evitez de brancher l'adaptateur à une prise de courant dont la tension ne correspond pas à celle pour laquelle l'appareil est conçu.

## Interférences avec d'autres appareils électriques

Les postes de radio et de télévision situés à proximité peuvent par conséquent souffrir d'interférences à la réception. Veuillez dès lors faire fonctionner cet appareil à une distance raisonnable de postes de radio et de télévision.

## Maniement

Pour éviter de les endommager, manipulez les commandes et les boutons de cet instrument avec soin.

## Entretien

Lorsque l'instrument se salit, nettoyez-le avec un chiffon propre et sec. Ne vous servez pas d'agents de nettoyage liquides tels que du benzène ou du diluant, voire des produits inflammables.

## Conservez ce manuel

Après avoir lu ce manuel, veuillez le conserver soigneusement pour toute référence ultérieure.

## Evitez toute intrusion d'objets ou de liquide

Ne placez jamais de récipient contenant du liquide près de l'instrument. Si le liquide se renverse ou coule, il risque de provoquer des dommages, un court-circuit ou une électrocution.

Veillez à ne pas laisser tomber des objets métalliques dans le boîtier (trombones, par ex.). Si cela se produit, débranchez l'alimentation de la prise de courant et contactez votre revendeur korg le plus proche ou la surface où vous avez acheté l'instrument.

- \* Tous les noms de produits et de sociétés sont des marques commerciales ou déposées de leur détenteur respectif.

### Note concernant les dispositions (Seulement EU)



Quand un symbole avec une poubelle barrée d'une croix apparaît sur le produit, le mode d'emploi, les piles ou le pack de piles, cela signifie que ce produit, manuel ou piles doit être déposé chez un représentant compétent, et non pas dans une poubelle ou toute autre déchetterie conventionnelle. Disposer de cette manière, de prévenir les dommages pour la santé humaine et les dommages potentiels pour l'environnement. La bonne méthode d'élimination dépendra des lois et règlements applicables dans votre localité, s'il vous plaît, contactez votre organisme administratif pour plus de détails. Si la pile contient des métaux lourds au-delà du seuil réglementé, un symbole chimique est affiché en dessous du symbole de la poubelle barrée d'une croix sur la pile ou le pack de piles.

### REMARQUE IMPORTANTE POUR LES CLIENTS

Ce produit a été fabriqué suivant des spécifications sévères et des besoins en tension applicables dans le pays où ce produit doit être utilisé. Si vous avez acheté ce produit via l'internet, par vente par correspondance ou/et vente par téléphone, vous devez vérifier que ce produit est bien utilisable dans le pays où vous résidez.

ATTENTION: L'utilisation de ce produit dans un pays autre que celui pour lequel il a été conçu peut être dangereuse et annulera la garantie du fabricant ou du distributeur. Conservez bien votre récépissé qui est la preuve de votre achat, faute de quoi votre produit ne risque de ne plus être couvert par la garantie du fabricant ou du distributeur.

# Table des matières

<b>Introduction</b> .....	<b>20</b>
Principales caractéristiques .....	20
<b>Parties et leurs fonctions</b> .....	<b>21</b>
<b>Préparatifs et écoute des morceaux de démonstration</b> .....	<b>22</b>
Avant de commencer à jouer.....	22
Écoute des morceaux de démonstration----	24
<b>Utilisation du LP-380 pour la lecture</b> --	<b>25</b>
Jouer un timbre (mode Single)-----	25
Jouer deux timbres à la fois (mode Layer)--	25
Jouer à deux (mode Partner)-----	26
Utilisation de pédales .....	26
Effets .....	26
Le métronome-----	27
<b>Fonctionnalités supplémentaires</b> -----	<b>28</b>
Réglage du toucher-----	28
Fonction Transpose-----	28
Mode de fonctions .....	28
<b>MIDI</b> .....	<b>31</b>
Le MIDI, qu'est-ce que c'est ? .....	31
Que peut-on faire avec le MIDI? .....	31
Connexions .....	31
Mode MIDI .....	31
<b>Appendice</b> .....	<b>33</b>
Problèmes et solutions-----	33
Spécifications .....	33
<b>Montage du pied</b> -----	<b>34</b>
Prudence durant le montage .....	34
Autres précautions-----	34
Procédure de montage .....	34
À vérifier après le montage .....	35
<b>Tableau d'implémentation MIDI</b> -----	<b>87</b>

Le LP-380 est disponible en versions 88 touches et 73 touches.  
Sauf avis contraire, les illustrations figurant dans ce mode d'emploi font référence à la version 88 touches.

# Introduction

## Principales caractéristiques

### Trente timbres de qualité superbe

Le LP-380 offre 30 sons (ou "timbres") pleins d'expression et de qualité époustouflante, dont un son stéréo de piano à queue de concert. Le mode Layer permet de jouer simultanément deux timbres et le mode Partner permet à deux personnes de jouer sur une moitié du clavier en utilisant la même plage de notes.

### Effets

Le LP-380 comporte 3 effets numériques. Ces effets permettent de régler la brillance du son (Brilliance), de simuler l'environnement acoustique d'une salle de concert (Reverb) et de rendre le son plus ample (Chorus).

### Pédale d'effets

Comme tout piano acoustique, le LP-380 dispose de trois pédales contrôlant les effets de pédale forte (maintien), de pédale de soutien (sostenuto) et de pédale douce (sourdine). La fonction mi-pédale est disponible pour la pédale forte et la pédale douce, ce qui permet de doser l'intensité de l'effet en appuyant plus ou moins fort sur la pédale. L'utilisation de la pédale forte permet d'ajouter un effet de résonance au son de piano classique et de piano à queue (banque 1 et banque 2 de Piano1).

### Métronome

Le métronome intégré vous permet de spécifier la mesure, le tempo et le volume, et vous permet aussi d'employer le son d'une cloche comme accent.

### Fonction de réglage du toucher

La réponse dynamique du clavier est une des caractéristiques les plus importantes d'un piano, et le LP-380 vous permet de choisir parmi trois types différents de réponse dynamique.

### Tempéraments

Afin de garantir un jeu authentique dans un vaste éventail de styles musicaux, le LP-380 vous permet de choisir parmi neuf tempéraments, comprenant la gamme tempérée, les tempéraments purs (majeur et mineur), les tempéraments classiques (Kirnberger et Werckmeister) ainsi que des tempéraments utilisés dans la musique traditionnelle d'Inde et du Moyen-Orient. Quand vous choisissez un son de piano acoustique, l'accord étendu utilisé sur les pianos est automatiquement sélectionné.

### Réglage de la hauteur

La fonction Transpose permet de modifier la hauteur du timbre, tandis que la fonction Pitch Control permet d'effectuer un accordage fin.

### Deux prises pour casque

Les deux prises pour casque (une sur la face avant et une sur la face arrière du LP-380) permettent à deux personnes l'écoute simultanée.

### Prise LINE OUT

Vous pouvez brancher une enceinte active ou un du matériel d'enregistrement à la prise LINE OUT.

### Caractéristiques MIDI

Le LP-380 supporte le protocole MIDI, c'est à dire un protocole standard qui permet d'échanger des données musicales entre instruments musicaux et ordinateurs. Le protocole MIDI permet à deux dispositifs (ou plus) de piloter ou d'être pilotés l'un l'autre ; le LP-380 peut ainsi fonctionner comme un générateur sonore à 16 parties multitimbres.

# Parties et leurs fonctions

## Panneau avant

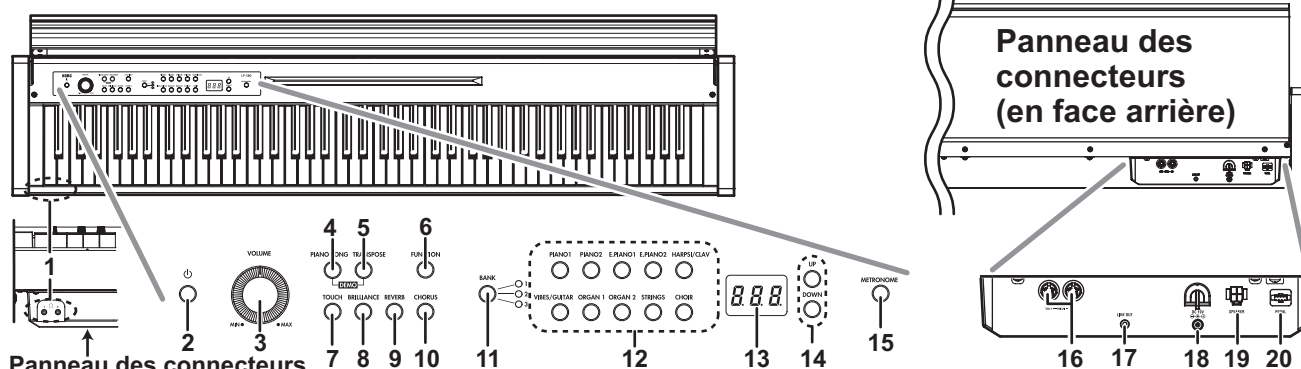

1. **Prises pour casque (🎧)**  
(à l'avant du panneau des connecteurs):  
Permettent de brancher deux casques à fiche minijack stéréo. Quand vous branchez un casque, le son des haut-parleurs internes du LP-380 est coupé.
2. **Interrupteur d'alimentation:**  
Cet interrupteur permet de mettre le LP-380 sous tension et hors tension.
3. **Commande VOLUME:**  
Règle le volume des haut-parleurs, et des bornes Output et Phones.
4. **Bouton PIANO SONG button:**  
Ce bouton permet d'activer le mode de morceau de piano; le bouton s'allume quand ce mode est actif. Vous pouvez enfoncer simultanément ce bouton et le bouton TRANSPOSE pour activer le mode des morceaux de démonstration de timbres.
5. **Bouton TRANSPOSE button:**  
Ce bouton permet de régler la fonction de transposition. Ce bouton s'allume quand la fonction de transposition est active. Vous pouvez enfoncer simultanément ce bouton et le bouton PIANO SONG pour activer le mode des morceaux de démonstration de timbres.
6. **Bouton et FUNCTION:**  
Ce bouton permet d'activer le mode de fonctions (Function) et de régler la hauteur, le tempérament et d'autres paramètres. Maintenez ce bouton enfoncé pour activer le mode MIDI et régler les paramètres MIDI. Le bouton s'allume quand le mode de fonctions du LP-380 est actif et clignote quand l'instrument passe en mode MIDI.
7. **Bouton TOUCH:**  
Sélectionne la courbe de dynamique du toucher du clavier.
8. **Bouton BRILLIANCE:**  
Ce bouton permet de régler la brillance du son.
9. **Bouton et REVERB:**  
Ce bouton sert à activer/couper l'effet de réverbération, utilisé pour recréer divers environnements acoustiques. Quand cet effet est actif, le bouton est allumé.
10. **Bouton et CHORUS:**  
Ce bouton sert à activer/couper l'effet de chorus, utilisé pour rendre le son plus ample. Quand cet effet est actif, le bouton est allumé.
11. **Bouton et témoin BANK:**  
Ce bouton permet de choisir la banque de timbres voulue. Le témoin de la banque active s'allume.
12. **Boutons de timbres:**  
Ces boutons permettent de choisir parmi les 30 timbres disponibles (10 × 3 banques). Vous pouvez enfoncer deux boutons pour jouer simultanément deux timbres (en mode Layer, aussi appelé "mode de superposition").
13. **Écran:**  
Affiche les réglages, comme par exemple ceux du mode de fonctions et du métronome.
14. **Boutons UP/DOWN:**  
Ces boutons permettent de régler les valeurs des divers paramètres.
15. **Bouton et METRONOME:**  
Ce bouton sert à activer/arrêter le métronome. Ce bouton est allumé quand vous utilisez le métronome. En outre, vous pouvez maintenir ce bouton enfoncé pour activer le mode de réglage du métronome et régler divers paramètres.
16. **Prises MIDI (IN, OUT):**  
Bornes pour connecter des dispositifs tels que séquenceurs, claviers, etc.  
**OUT:** Sortie des données  
(à connecter à la borne MIDI IN d'un autre dispositif MIDI)  
**IN:** Entrée de données  
(à connecter la borne MIDI OUT d'un autre dispositif MIDI).
17. **Prise LINE OUT:**  
Cette sortie principale permet de relier l'instrument via une fiche minijack stéréo à l'entrée d'un amplificateur ou d'enceintes actives, ou encore à la prise AUX IN d'autres dispositifs. Pour régler le volume de sortie, utilisez la commande VOLUME.
18. **Prise DC 19V:**  
Branchez ici l'adaptateur secteur fourni.
19. **Prise SPEAKER:**  
Branchez-y le câble du boîtier des haut-parleurs (voyez "Montage du pied").
20. **Prise PEDAL:**  
Branchez-y le câble du pédalier (voyez "Montage du pied").

# Préparatifs et écoute des morceaux de démonstration

## Avant de commencer à jouer

### À propos du stand fourni

Le LP-380 doit être utilisé avec le pied fourni.

Veillez à lire la section "Montage du pied" à la page 34 avant d'effectuer le montage.

### Connexion au secteur

Pour commencer, le LP-380 est hors tension. Branchez le câble d'alimentation à l'adaptateur secteur. Branchez la fiche de CC à la prise DC19V panneau des connecteurs en face arrière. Branchez ensuite le câble d'alimentation à une prise secteur.

⚠️ Faites passer le câble de l'adaptateur par le crochet prévu à cet effet pour éviter que la fiche ne se débranche accidentellement (Illus. 1). Lorsque vous retirez le câble du crochet, évitez de tirer sur le câble avec une force excessive.

⚠️ Utilisez uniquement l'adaptateur secteur fourni. L'utilisation d'un autre adaptateur risque d'entraîner des dysfonctionnements.

⚠️ Veillez à brancher le produit à une prise secteur d'une tension adéquate.

### Ouverture et fermeture du couvercle du clavier

#### Ouverture du couvercle du clavier

1. Ouvrez le couvercle du clavier en le soulevant doucement des deux mains.

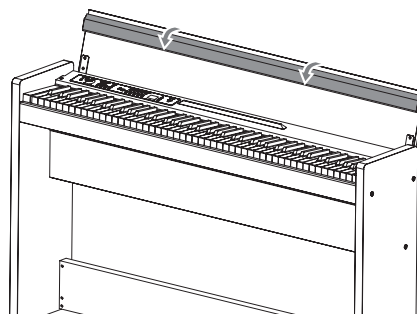
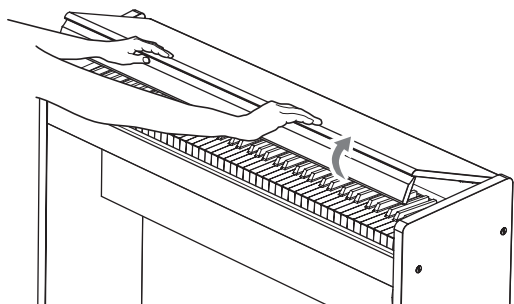

2. Repliez le bord sur l'extrémité du couvercle.

#### Fermeture du couvercle du clavier

1. Relevez le bord et tirez doucement le couvercle du clavier vers vous.

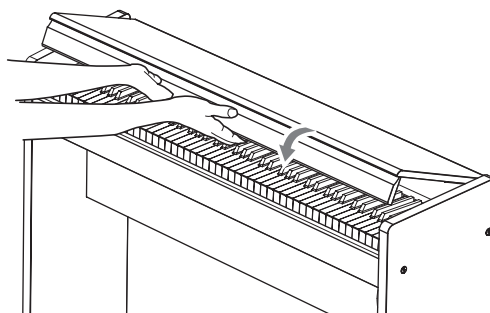
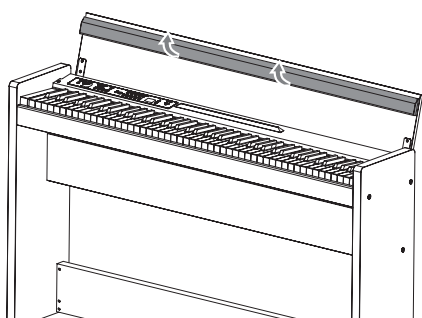

2. Quand le couvercle du clavier commence à se fermer de lui-même, lâchez-le.

Le couvercle du clavier se ferme doucement de lui-même à mi-course vers le bas.

⚠️ Ne tirez jamais fort sur le couvercle du clavier pour le fermer. De même, n'appuyez jamais avec force sur le couvercle du clavier pour le fermer. Cela endommagerait l'instrument.

⚠️ Veillez à ne pas vous coincer les doigts ou la main en fermant le couvercle.

⚠️ La température et l'humidité ambiantes ont une influence sur la vitesse de fermeture du couvercle.

⚠️ Vous pourriez remarquer un faible clic lors de la fermeture du couvercle du clavier. Ce bruit de fonctionnement est tout à fait normal.

Illustration 1

Crochet pour câble

LINE OUT

DC 19V

Veillez à ne pas plier cette partie excessivement lorsque vous fixez le câble au crochet.

Fiche CC

Adaptateur secteur

Câble de l'adaptateur secteur

A une prise de courant

## Utilisation de casques

Utilisez des casques à fiche minijack stéréo de 3,5 mm.

Le LP-380 comporte deux prises pour casque en face avant (sur son bord inférieur gauche), ce qui permet à deux personnes de jouer sur l'instrument en toute quiétude.

Quand un casque est branché, le son des haut-parleurs du LP-380 est coupé.

Utilisez un casque pour jouer en soirée ou éviter de déranger votre entourage.

⚠ Si votre casque est doté d'une fiche adaptatrice jack standard/mini-jack, veillez à tenir la fiche adaptatrice lorsque vous branchez ou débranchez le casque.

⚠ Pour protéger votre ouïe, évitez une écoute au casque prolongée à volume élevé.

## Utilisation du pupitre

Le couvercle du clavier se transforme en pupitre bien pratique. (Illus. 2)

⚠ Veillez à ne jamais exercer de pression forte quand vous posez un livre de partitions sur le pupitre.

Illustration 2

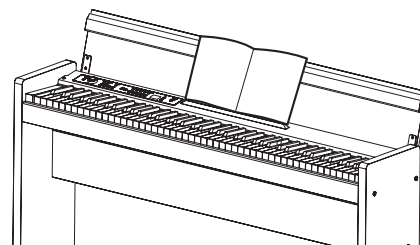

## Mise sous tension de l'instrument

Appuyez sur l'interrupteur d'alimentation pour mettre le LP-380 sous tension. (Illus. 3)

Quand vous mettez l'instrument sous tension, les boutons de son panneau de commande s'allument.

Pour mettre l'instrument hors tension, appuyez à nouveau sur son interrupteur d'alimentation.

⚠ Quand vous mettez l'instrument hors tension, toutes ses fonctions et paramètres, à l'exception de la fonction de coupure automatique d'alimentation, retrouvent leurs réglages par défaut.

Illustration 3

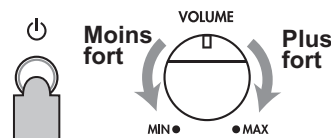

### Fonction de coupure automatique d'alimentation

Quand 30 minutes se sont écoulées depuis la dernière manipulation de l'instrument ou la dernière écoute d'une démo, cette fonction coupe automatiquement l'alimentation de l'instrument. Si vous ne comptez pas utiliser la fonction de coupure automatique d'alimentation, désactivez-la (voir page 30).

## Réglage du volume

Tournez la commande VOLUME à droite vers "MAX" pour augmenter le volume. Tournez-la à gauche vers "MIN" pour diminuer le volume. (Illus. 3)

La commande VOLUME règle le volume des haut-parleurs internes, des prises pour casques et des prises LINE OUT.

⚠ On conseille de toujours commencer à jouer à faible volume et de l'augmenter par la suite.

## Utilisation des prise LINE OUT

Utilisez les bornes LINE OUT pour brancher une table de mixage de qualité élevée, un hi-fi stéréo ou une paire de retours de scène à votre LP-380. Si vous utilisez un hi-fi stéréo, branchez les bornes LINE OUT de l'appareil aux bornes d'entrée AUX ou LINE de votre LP-380 (ne jamais utiliser les entrées PHONO).

⚠ Vous devez effectuer tous les raccordements avec les appareils hors tension. Si vous ne faites pas attention, vous risquez d'endommager le LP-380 ou le périphérique auquel il est raccordé, ou provoquer un dysfonctionnement.

⚠ Les câbles de raccordement sont vendus séparément. Vous devez obtenir des câbles appropriés pour votre équipement, disponibles dans le commerce.

## Écoute des morceaux de démonstration

Le LP-380 propose 30 morceaux de démonstration (10 morceaux illustrant 10 timbres de haute qualité et 20 morceaux de piano bien connus utilisant les timbres de piano de l'instrument).

 Durant la lecture d'un morceau de démonstration de timbres, vous pouvez jouer sur le clavier; notez toutefois que les boutons de timbres ne permettent pas de changer de timbre pendant la démo.

 Durant la lecture d'un morceau de démonstration de timbres, les réglages d'effets (réverbération et chorus) ne peuvent pas être modifiés.

## Écoute d'un morceau de démonstration

### 1. Appuyez simultanément sur les boutons PIANO SONG et TRANSPOSE

Le bouton PIANO SONG clignote et les boutons de timbres clignotent l'un après l'autre.

Le numéro du morceau de démonstration de timbres (d01) s'affiche sur l'écran.

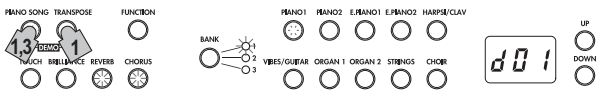

### 2. Après environ 3 secondes, le bouton PIANO1 clignote et la lecture du morceau de démonstration correspondant à ce bouton démarre.

Quand la lecture du morceau de démonstration PIANO1 est terminée, la démo continue dans l'ordre avec les morceaux PIANO2, E.PIANO1, etc. Quand le morceau CHOIR est fini, la lecture reprend avec le morceau de démonstration PIANO1.

### Écoute du morceau de démonstration souhaité

Pendant que les boutons de timbres clignotent tour à tour, appuyez sur le bouton de timbres du morceau de démonstration que vous voulez écouter.

Si, en cours de démo, vous appuyez sur un autre bouton de timbres, la lecture du morceau de démonstration correspondant démarre après quelques secondes.

En outre, vous pouvez choisir un morceau avec les boutons UP et DOWN à côté de l'écran.

### 3. Pour arrêter la lecture du morceau de démonstration, appuyez à nouveau sur le bouton PIANO SONG.

## Liste des morceaux de démonstration de timbres

Affichage	Sonorité	Titre du morceau	Compositeur
d01	PIANO1	Jardins sous la pluie	C. Debussy
d02	PIANO2	Danny boy	Irish Folk Song
d03	E.PIANO1	Jam Session	N. Nishi
d04	E.PIANO2	In Memory	M. Giesel
d05	HARPSI/ CLAV	Invention No.8	J.S. Bach
d06	VIBES/ GUITAR	Jazz in Spain	original KORG
d07	ORGAN1	Improvisation	M. Giesel
d08	ORGAN2	Tocatta in D moll	J.S. Bach
d09	STRINGS	Scoring Interlude	M. Giesel
d10	CHOIR	Autumn Flares	M. Giesel

## Écoute d'un morceau de piano

### 1. Appuyez sur le bouton PIANO SONG.

Les boutons PIANO SONG et PIANO1 s'allument et le numéro du morceau de piano (001) apparaît sur l'affichage.

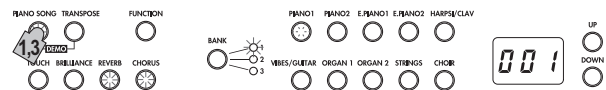

### 2. Après environ 3 secondes, le bouton PIANO1 se met à clignoter et la lecture du morceau de piano commence.

Quand la lecture du premier morceau de piano est terminée, la démo continue dans l'ordre avec le deuxième morceau, puis le troisième, etc. Quand le vingtième morceau de piano est fini, la lecture reprend avec le premier morceau de piano.

### Écoute du morceau de piano souhaité

Vous pouvez sélectionner le morceau de piano que vous voulez écouter avec les boutons UP et DOWN à côté de l'écran. Si, en cours de démo, vous choisissez un autre morceau en appuyant sur ces boutons, la lecture du morceau de piano correspondant démarre après quelques secondes.

### 3. Pour arrêter la lecture du morceau de démonstration, appuyez à nouveau sur le bouton PIANO SONG.

## Liste de morceaux de piano

No.	Affichage	Titre du morceau	Compositeur
1	001	Etude Op.10-12	F. Chopin
2	002	Claire de lune	C. Debussy
3	003	Fantaisie-Impromptu Op.66	F. Chopin
4	004	Waltz No.6 Db-major Op.64-1	F. Chopin
5	005	"Prelude 1" The Well-Tempered Clavier, Book 1	J.S. Bach
6	006	"Turkish March" Sonata K.331	W.A. Mozart
7	007	Arabesque No.1	C. Debussy
8	008	Für Elise	L.v. Beethoven
9	009	Liebesträume Nr.3	F. Liszt
10	010	La Campanella	F. Liszt
11	011	Nocturne Op.9-2	F. Chopin
12	012	Spring Song Op.62-6	F. Mendelssohn
13	013	Reflets dans l'eau	C. Debussy
14	014	Gymnopédie No.1	E. Satie
15	015	Etude Op.10-3	F. Chopin
16	016	Old Feather Blues	original KORG
17	017	La fille aux cheveux de lin	C. Debussy
18	018	The Entertainer	S. Joplin
19	019	Sunflowers	original KORG
20	020	Amazing Grace	Hymn



# Utilisation du LP-380 pour la lecture

## Jouer un timbre (mode Single)

Sélectionner l'un des trente timbres à disposition (10 x 3 sons banques).

Bouton	Banque	Sonorité	#
PIANO1	1	Piano classique	3
	2	Piano à queue	3
	3	Piano jazz	2
PIANO2	1	Piano de concert	2
	2	Piano Honky-Tonk	2
	3	Piano à queue électrique	1
E.PIANO1	1	Piano électrique de stade	1
	2	Piano électrique brillant	2
	3	Piano électrique trémolo	3
E.PIANO2	1	Piano électrique numérique 1	2
	2	Piano électrique des années 60	1
	3	Piano électrique numérique 2	2
HARPSI/CLAV	1	Clavecin	2
	2	Clav.	1
	3	Synthé Clav.	2
VIBES/GUITAR	1	Vibraphone	1
	2	Marimba	1
	3	Guitare acoustique	2
ORGAN1	1	Orgue jazz 1	2
	2	Orgue jazz 2	2
	3	Orgue jazz 3	2
ORGAN2	1	Grandes orgues 1	2
	2	Grandes orgues 2	2
	3	Orgue positif	2
STRINGS	1	Cordes	2
	2	Cordes de cinéma	2
	3	Cordes analogiques	2
CHOIR	1	Chœur aah	2
	2	Voix ooh	2
	3	Chœur classique	3

(#) Cette colonne détaille le nombre d'oscillateurs par voix exploités par chaque timbre (voir "Au sujet de la polyphonie maximum" à la page 33).

1. Appuyez sur le bouton de timbres du son que vous voulez jouer.

Le bouton enfoncé s'allume.

2. Appuyez sur le bouton BANK pour sélectionner un des trois timbres.

Chaque pression sur le bouton BANK change de banque (1, 2, 3, 1, ...) et le témoin correspondant s'allume à droite du bouton BANK.

Pour sélectionner le timbre de piano à queue électrique, par exemple, appuyez sur le bouton PIANO2. Son témoin s'allume.

Appuyez ensuite deux fois sur le bouton BANK pour choisir la banque 3 (piano à queue électrique); les témoins en dessous et à droite du bouton BANK s'allument.

En outre, la banque sélectionnée pour un bouton de timbres reste en vigueur, même si un autre bouton de timbres est enfoncé.



Chaque fois que vous mettez le LP-380 sous tension, le timbre de la banque 1 est assigné à tous les boutons de timbres.

## Jouer deux timbres à la fois (mode Layer)

Vous pouvez jouer simultanément deux timbres sur le clavier. C'est ce que nous appelons le mode Layer (ou de superposition).

Appuyez simultanément sur les deux boutons des timbres que vous voulez superposer. Les deux boutons de timbres enfoncés s'allument.

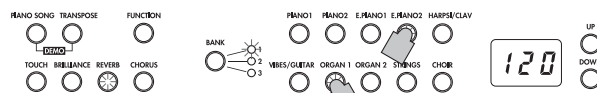

Le bouton de timbres le plus à gauche ou le plus haut que vous avez enfoncé correspond au timbre de la couche 1, et l'autre (plus à droite ou plus bas) correspond au timbre de la couche 2 (voyez l'illustration ci-dessous).

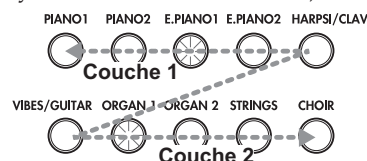

Par exemple, si vous appuyez sur les boutons E.PIANO1 et ORGAN1, le timbre E.PIANO1 correspond à la couche 1 et le timbre ORGAN1 à la couche 2. Pour utiliser des timbres d'autres banques, choisissez d'abord les banques en mode Single (un seul timbre) pour les boutons de timbres visés.

Exemple: pour jouer en superposant le timbre de piano à queue et le timbre d'orgue jazz 2, sélectionnez la banque 1 (piano à queue) pour le bouton PIANO1 et la banque 2 (orgue jazz 2) pour le bouton ORGAN1, puis enfoncez simultanément les deux boutons.

Lorsque le mode Layer est sélectionné, le nombre total de voix pouvant jouer simultanément est réduit, en fonction du nombre total d'oscillateurs exploités par les timbres sélectionnés (voir "Au sujet de la polyphonie maximum" à la page 33).

Vous ne pouvez pas sélectionner des timbres de banques différentes pour le même bouton de timbres (comme par exemple piano à queue et piano classique pour le bouton PIANO1).

## Rétablir le mode Single

Pour rétablir le mode Single, il suffit d'appuyer sur un seul bouton de sélection des timbres.

## Réglages du mode Layer

En mode Layer, vous pouvez régler l'équilibre de volume entre les deux timbres, décaler l'octave de chaque timbre et activer/désactiver la pédale Damper pour chaque timbre (voir "Mode de fonctions" à la page 28).

## Jouer à deux (mode Partner)

Ce mode partage le clavier en deux moitiés de sorte que deux personnes jouent dans la même plage de notes des deux côtés. C'est ce que nous appelons le mode Partner.

### 1. Appuyez sur le bouton FUNCTION.

Les boutons FUNCTION et PIANO1 s'allument.

### 2. Appuyez sur le bouton E.PIANO1.

Le bouton de timbres E.PIANO1 s'allume et "OFF" apparaît sur l'affichage.

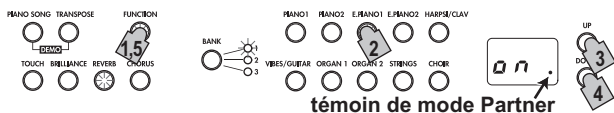

### 3. Appuyez sur le bouton UP à côté de l'écran pour afficher "on".

Le mode Partner est actif et le timbre PIANO1 est utilisé à la fois pour la moitié gauche et la moitié droite du clavier. Quand le mode Partner est activé, un point apparaît dans le coin inférieur droit de l'affichage.

Le côté droit du clavier (de Mi4 à Do8 (Mi7\*)) est transposé de deux octaves vers le bas (Mi2 à Do6 (Mi5\*)).

Le côté gauche du clavier (de La0 (Mi1\*) à Mi4) est transposé de deux octaves vers le haut (La2 (Mi3\*) à Mi6).

\* Désigne la version 73 touches.



Plage de notes de La2 (Mi3\*) à Mi6 pour la personne du côté gauche  
Plage de notes de Mi2 à Do6 (Mi5\*) pour la personne du côté droit

### 4. Pour quitter le mode Partner, appuyez sur le bouton DOWN à côté de l'écran pour sélectionner "OFF".

### 5. Appuyez sur le bouton FUNCTION.

Le bouton FUNCTION s'éteint.

En mode Partner, vous pouvez changer le timbre et le volume des moitiés droite et gauche du clavier. Pour plus de détails, voir "Réglages du mode Partner" à la page 29.

## Utilisation de pédales

Le LP-380 dispose de trois pédales: forte, sostenuto (prolongement) et douce. Ces pédales permettent de rendre votre jeu plus expressif et plus réaliste.

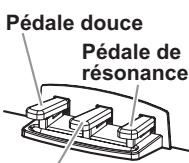

### Pédale douce ('soft') [gauche]

Appuyez sur cette pédale pour adoucir le son. Vous pouvez contrôler le degré d'atténuation du son en enfonçant plus ou moins la pédale douce (effet "mi-pédale").

### Pédale de soutien ('sostenuto') [centre]

L'effet de soutien s'applique uniquement aux notes dont les touches sont déjà enfoncées au moment où vous appuyez sur la pédale; seules ces notes continuent de résonner tant que la pédale de soutien est enfoncée. L'effet de soutien ne s'applique pas aux notes que vous jouez après l'enfoncement de la pédale de soutien.

### Pédale de résonance ('damper') [droit]

Appuyer sur cette pédale permet de soutenir le son et de produire une chute du son pleine de résonance. Vous pouvez aussi appliquer la résonance de la pédale forte au son de piano classique et de piano à queue (banque 1 et banque 2 de Piano1). La fonction mi-pédale permet en outre d'appliquer un effet de résonance graduel dosé via la force d'enfoncement de la pédale.

**MeMO** En mode Layer, vous sélectionnez le(s) timbre(s) auxquels la pédale est affectée. (voir "Réglage la fonction de pédale forte des timbres superposés" à la page 30)

**MeMO** En mode Partner (voir page 29), l'effet de pédale forte (Damper) peut être utilisé indépendamment par les deux personnes.

## Effets

### Brillance

Cet effet change la brillance du timbre.

**Vous pouvez effectuer ce réglage en maintenant enfoncé le bouton BRILLIANCE et en utilisant les boutons UP et DOWN à côté de l'écran.**

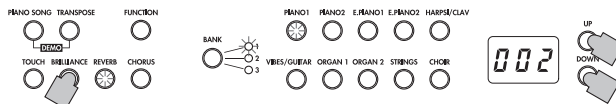

Le réglage s'affiche à l'écran; "3" produit un son plus brillant et "1" un son plus sourd.

Le réglage de brillance est appliqué à tous les timbres et reste en vigueur jusqu'à la mise hors tension du LP-380. À la mise sous tension de l'instrument, le réglage par défaut ("2") est actif.

**Le paramètre de brillance ne peut pas être désactivé.**

### Réverbération

Cet effet confère de la profondeur au son et recrée l'impression que vous jouez dans une salle de concert. Par défaut, le réglage actif/coupé ainsi que le niveau de cet effet sont sauvegardés pour chaque timbre.

**Chaque pression sur le bouton REVERB active (le bouton s'allume) et coupe (le bouton s'éteint) tour à tour l'effet de réverbération.**

**Pour changer le niveau de l'effet, maintenez enfoncé le bouton REVERB et appuyez sur le bouton UP ou DOWN à côté de l'écran.**

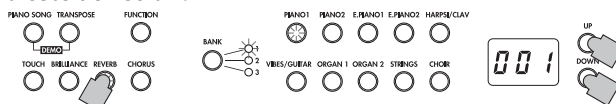

Le réglage s'affiche à l'écran; "3" produit une réverbération prononcée et "1" un effet léger.

Quand vous choisissez un autre timbre ou mettez le LP-380 hors tension, le réglage actif/coupé ainsi que le niveau de cet effet retrouvent leurs valeurs d'usine (réglages par défaut).

### Chorus

L'effet de Chorus module le signal et produit un son riche et ample. Par défaut, le réglage actif/coupé ainsi que le niveau de cet effet sont sauvegardés pour chaque timbre.

**Chaque pression sur le bouton CHORUS active (le bouton s'allume) et coupe (le bouton s'éteint) tour à tour l'effet de Chorus.**

**Pour changer le niveau de l'effet, maintenez enfoncé le bouton CHORUS et appuyez sur le bouton UP ou DOWN à côté de l'écran.**

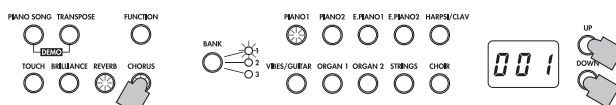

Le réglage s'affiche à l'écran; "3" produit un effet de chorus prononcé et "1" un effet léger.

Quand vous choisissez un autre timbre ou mettez le LP-380 hors tension, le réglage actif/coupé ainsi que le niveau de cet effet retrouvent leurs valeurs d'usine (réglages par défaut).

## Le métronome

Le LP-380 est doté d'un métronome qui vous permet d'activer un son de clochette quand vous vous entraînez.

### Lancer/arrêter le métronome

Appuyez sur le bouton METRONOME.

Le bouton s'allume et le métronome démarre.

Appuyez de nouveau sur le bouton METRONOME pour arrêter le métronome. Le bouton s'éteint.



### Régler le tempo

Quand le tempo est affiché à l'écran (le réglage par défaut est de 120), et cela que le métronome soit activé ou non, vous pouvez régler son tempo avec les boutons UP et DOWN à côté de l'écran. Plage de réglage du métronome: ♩ = 40 ~ 240.

Pour retrouver le réglage de tempo par défaut, appuyez simultanément sur les boutons UP et DOWN.



### Sélectionner la mesure

1. Maintenez enfoncé le bouton METRONOME jusqu'à ce que le mode de réglage du métronome soit actif.

Le bouton METRONOME clignote, le bouton de timbres PIANO1 s'allume et le type de mesure (04) apparaît sur l'afficheur.

La mesure s'affiche quand vous activez le mode de réglage du métronome.

2. Pour choisir la mesure après avoir modifié d'autres paramètres du métronome, appuyez sur le bouton PIANO1.

3. Choisissez le type de mesure voulu avec les boutons UP et DOWN à côté de l'écran.

Vous disposez des mesures suivantes: 02 (2/4), 03 (3/4), 04 (4/4) et 06 (6/4). Par défaut, le réglage 04 est actif.

Pour retrouver le réglage de mesure par défaut, appuyez simultanément sur les boutons UP et DOWN.



4. Appuyez sur le bouton METRONOME pour quitter le mode de réglage du métronome.

### Modification du volume

1. Maintenez enfoncé le bouton METRONOME jusqu'à ce que le mode de réglage du métronome soit actif.

2. Appuyez sur le bouton PIANO2 pour afficher le volume à l'écran.

3. Choisissez le réglage de volume avec les boutons UP et DOWN à côté de l'écran.

La plage de volume s'étend de 1 à 13; le réglage de volume par défaut est de 10.

Pour retrouver le réglage de mesure par défaut, appuyez simultanément sur les boutons UP et DOWN.

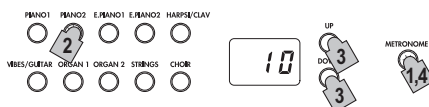

4. Appuyez sur le bouton METRONOME pour quitter le mode de réglage du métronome.

## Modification de l'accent

1. Maintenez enfoncé le bouton METRONOME jusqu'à ce que le mode de réglage du métronome soit actif.

2. Appuyez sur le bouton E.PIANO1 pour afficher le réglage du son de l'accent à l'écran.

3. Choisissez le son voulu pour l'accent avec les boutons UP et DOWN à côté de l'écran.

Vous disposez des réglages suivants: "off" (aucun accent), "on1" (battement initial accentué) et "on2" (son de clochette pour le battement initial accentué); par défaut, le réglage "off" est actif.



4. Appuyez sur le bouton METRONOME pour quitter le mode de réglage du métronome.

### Régler le tempo (mode de réglage du métronome)

1. Maintenez enfoncé le bouton METRONOME jusqu'à ce que le mode de réglage du métronome soit actif.

2. Appuyez sur le bouton E.PIANO2; le réglage de tempo s'affiche à l'écran.

3. Choisissez le réglage de tempo avec les boutons UP et DOWN à côté de l'écran.

La plage de tempo s'étend de ♩ = 40 ~ 240; le réglage de tempo par défaut est de 120.

Pour retrouver le réglage de mesure par défaut, appuyez simultanément sur les boutons UP et DOWN.



4. Appuyez sur le bouton METRONOME pour quitter le mode de réglage du métronome.

### Modification du son du métronome

1. Maintenez enfoncé le bouton METRONOME jusqu'à ce que le mode de réglage du métronome soit actif.

2. Appuyez sur le bouton HARPSI/CLAV pour afficher le réglage de son du métronome à l'écran.

3. Choisissez le son voulu avec les boutons UP et DOWN à côté de l'écran.

Vous disposez des réglages 1 (son acoustique) et 2 (son électronique); le son acoustique (réglage 1) est activé par défaut.

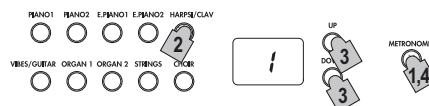

4. Appuyez sur le bouton METRONOME pour quitter le mode de réglage du métronome.

# Fonctionnalités supplémentaires

## Réglage du toucher

Vous pouvez régler la sensibilité du clavier ou réponse au toucher.

Pour changer la sensibilité du clavier, maintenez enfoncé le bouton TOUCH et appuyez sur le bouton UP ou DOWN à côté de l'écran.

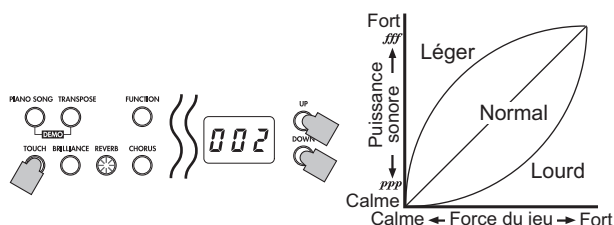

Affichage	Réglage du toucher
1	Léger. même un jeu léger peut produire des sons forts.
2	Normal. le toucher d'un piano typique.
3	Lourd. vous devez jouer fortement pour produire des sons puissants.

⚠ Lors de la mise sous tension de l'instrument, le toucher est réglé à Normal.

⚠ Ces réglages s'appliquent à tous les timbres.

## Fonction Transpose

Parfois, la clé d'écriture d'un morceau est particulièrement difficile (par ex. beaucoup de bémols) ou vous désirez modifier la hauteur pour insérer un autre instrument ou voix. Dans ce cas, vous pouvez transposer (décaler, modifier la hauteur) de manière à faciliter le jeu ou jouer avec une hauteur différente. C'est la fonction "Transpose".

Vous pouvez transposer sur une plage de 11 demi-tons (10 demi-tons\*). Ainsi, quand vous transposez d'un demi-ton vers le haut, l'enfoncement des touches indiquées à gauche produit les notes indiquées à droite.

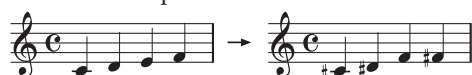

⚠ Lors de la mise sous tension de l'instrument, la transposition est réglée à ses valeurs d'usine.

Maintenez enfoncé le bouton TRANSPOSE et enfoncez la touche du clavier (Fa#6 ~ Fa7(Mi7\*)) correspondant à la transposition voulue. Si vous enfoncez une touche autre que Do7, le bouton TRANSPOSE s'allume pour indiquer que le clavier est transposé.

La plage de notes entière du clavier est transposée de l'intervalle entre Do7 et la touche enfoncez.

Pour retrouver la hauteur normale du clavier, maintenez le bouton TRANSPOSE enfoncé et appuyez sur la touche Do7. Le bouton TRANSPOSE s'éteint et la fonction de transposition est désactivée.

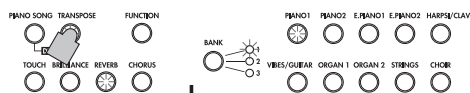

\* Désigne la version 73 touches.

Touche	Effet
Fa#6 ~ Si6	6 ~ 1 demi-tons plus graves
Do7	Accordage standard
Do#7 ~ Fa7(Mi7*)	1 ~ 5(4*) demi-tons plus aigus

## Mode de fonctions

Le mode de fonctions permet de régler le tempérament et d'autres paramètres de hauteur.

Travail en mode de fonctions

1. Appuyez sur le bouton FUNCTION.  
Les boutons FUNCTION et PIANO1 s'allument.
2. Appuyez sur le bouton de timbres correspondant à la fonction voulue.  
Le réglage actif s'affiche à l'écran.
3. Réglez le paramètre comme bon vous semble.
4. Après avoir effectué les réglages voulus, appuyez sur le bouton FUNCTION pour retourner en mode de jeu.  
Le bouton FUNCTION s'éteint.

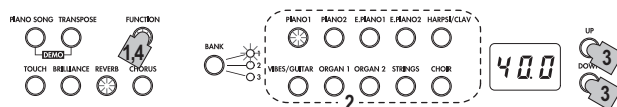

⚠ Quand vous mettez le LP-380 hors tension, toutes ses fonctions, à l'exception de la fonction de mise hors tension automatique, retrouvent leurs réglages par défaut.

⚠ Ces réglages s'appliquent à tous les timbres.

## Accordage fin

Pour adapter la hauteur de votre LP-380 à celle d'un autre instrument, vous pouvez la régler par pas de 0.5 Hz, dans la plage La4 = 427.5 ~ 452.5 Hz.

27.5 ~ 52.5 apparaît sur l'afficheur.

La = 440 Hz correspond à l'accordage standard et 40.0 au réglage par défaut.

1. Quand vous activez le mode de fonctions, le bouton de timbres PIANO1 s'allume.  
Quand le mode de fonctions est activé, l'écran affiche le réglage de hauteur.
2. Pour régler la hauteur après avoir modifié d'autres paramètres du mode de fonctions, appuyez sur le bouton PIANO1.
3. Choisissez le réglage de hauteur avec les boutons UP et DOWN à côté de l'écran.  
Enfoncez simultanément les boutons UP et DOWN pour retrouver le réglage par défaut (440 Hz).

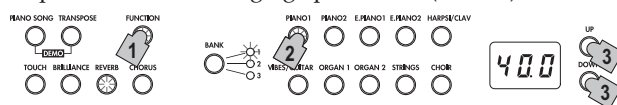

## Sélectionner un tempérament

Vous pouvez choisir parmi neuf tempéraments, comprenant la gamme tempérée, les tempéraments purs (majeur et mineur), les tempéraments classiques (Kirnberger et Werckmeister) ainsi que des tempéraments utilisés dans la musique traditionnelle d'Inde et du Moyen-Orient.

Affichage	Tempérament
00	<b>Gamme tempérée (réglage par défaut):</b> Cette gamme produit un intervalle égal entre tous les demi-tons; c'est le tempérament le plus courant.
01	<b>Tempérament pur [majeur]:</b> Les accords majeurs dans la tonalité sélectionnée sont parfaitement accordés.
02	<b>Tempérament pur [mineur]:</b> Les accords mineurs dans la tonalité sélectionnée sont parfaitement accordés.
03	<b>Gamme arabe:</b> Cette gamme comporte les intervalles de quart de ton typiques de la musique arabe.
04	<b>Gamme Pythagoricienne:</b> Cette gamme de la Grèce Antique produit d'excellents résultats avec des mélodies. Elle comporte des intervalles de quinte juste; toutefois, d'autres intervalles – tout particulièrement la tierce majeure – sont faux.
05	<b>Gamme Werckmeister:</b> La gamme Werckmeister III a été créée à la fin de la période baroque pour permettre une transposition relativement libre.
06	<b>Gamme Kirnberger:</b> La gamme Kirnberger III sert principalement à l'accordage des clavecins.
07	<b>Gamme Slendro:</b> Cette gamme de gamelan indonésien comporte cinq notes par octave.
08	<b>Gamme de Pelog:</b> Cette gamme de gamelan indonésien comporte sept notes par octave.

### 1. Activez le mode de fonctions puis appuyez sur le bouton PIANO2.

Le bouton de timbres PIANO2 s'allume et le réglage de tempérament (00) apparaît sur l'affichage.

### 2. Choisissez le réglage de hauteur avec les boutons UP et DOWN à côté de l'écran.



### Stretched Tuning (cordes "pincées").

Afin de reproduire la résonance la plus naturelle, les timbres PIANO 1 et PIANO 2 utilisent la technique des "cordes pincées" : les notes graves seront légèrement plus altérées vers la grave que dans le tempérament égal, tandis que celles plus aiguës seront légèrement plus altérées vers l'aiguë. C'est ainsi que les accordeurs professionnels règlent normalement les pianos acoustiques.

## Réglages du mode Partner

### 1. Activez le mode de fonctions et appuyez sur le bouton E.PIANO1.

Le bouton de timbres E.PIANO1 s'allume et le réglage "on/off" apparaît sur l'affichage.

### 2. Chaque pression du bouton UP ou DOWN à côté de l'écran active (on) et coupe (off) alternativement le mode Partner.

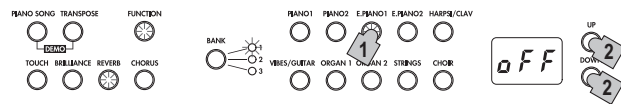

Quand le mode Partner est activé, le timbre PIANO1 est utilisé pour les côtés gauche et droit du clavier, et le bouton PIANO1 est allumé.

Un point apparaît simultanément dans le coin inférieur droit de l'affichage (témoin de mode Partner).



Le côté droit du clavier (de Mi4 à Do8(Mi7\*)) est transposé de deux octaves vers le bas (Mi2 à Do6(Mi5\*)).

Le côté gauche du clavier (de La0(Mi1\*) à Mi4) est transposé de deux octaves vers le haut (La2(Mi3\*) à Mi6).

\* Désigne la version 73 touches.

**MeMO** Le point de partage du clavier et la plage de hauteur ne peuvent pas être modifiés.

En mode Partner, les réglages de transposition sont ignorés. En outre, les messages MIDI de note ("Note On" et "Note Off") ne sont pas transmis.

### Choix du timbre pour la moitié gauche

Quittez le mode de fonctions et appuyez sur le bouton du timbre avec lequel vous voulez jouer du côté gauche du clavier. Le timbre PIANO1 reste assigné à la moitié droite du clavier.

Dans ce cas, seul le bouton de timbres du côté gauche du clavier s'allume.

### Choix des timbres pour les moitiés gauche et droite

Quittez le mode de fonctions et appuyez simultanément sur les deux boutons des timbres visés. Les deux boutons de timbres enfoncés s'allument.

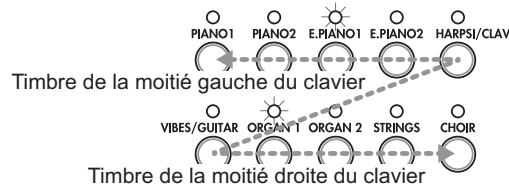

Le bouton de timbres le plus à gauche ou le plus haut que vous avez enfoncé correspond à la moitié gauche du clavier, et l'autre (plus à droite ou plus bas) à sa moitié droite.

Si, par exemple, vous choisissez les timbres E.PIANO1 et ORGAN1, E.PIANO1 est utilisé pour la moitié gauche du clavier et ORGAN1 pour sa moitié droite.

Pour utiliser des timbres d'autres banques, choisissez d'abord les banques en mode Single (un seul timbre) pour les boutons de timbres visés.

Lorsque le mode Partner est désactivé et que vous quittez le mode de fonctions quand des timbres différents sont affectés aux côtés gauche et droit du clavier, les timbres dont les boutons sont allumés sont sélectionnés.

### Utilisation du même timbre (autre que PIANO1) pour les deux moitiés du clavier

Quittez le mode de fonctions et appuyez simultanément sur deux boutons de timbres, en veillant à ce que celui le plus à droite est le bouton du timbre visé. Appuyez ensuite à nouveau sur le bouton de timbres le plus à droite enfoncé précédemment. Exemple: si vous avez enfoncé les boutons de timbres PIANO2 et ORGAN1, appuyez à nouveau sur le bouton ORGAN1 pour utiliser le timbre ORGAN1 sur les deux moitiés du clavier.

## Changer le volume des moitiés gauche et droite

Une fois que vous avez assigné des timbres différents aux moitiés droite et gauche du clavier, vous pouvez régler le volume de chaque timbre. Voir "Régler le volume des timbres superposés."

## Utilisation de pédales Damper

La pédale forte et la pédale douce peuvent être utilisées comme pédales fortes individuelles respectivement pour les côtés droit et gauche du clavier.

### Pédale forte (Damper):

Disponible pour la personne jouant sur la moitié droite du clavier; produit un effet de pédale forte.

### Pédale de soutien (Sostenuto): Pas disponible

### Pédale douce (Soft):

Disponible pour la personne jouant sur la moitié gauche du clavier; produit un effet de pédale forte.

## Régler le volume des timbres superposés

Vous pouvez régler le volume des timbres utilisés en mode Layer (ou en mode Partner). Plage de réglage: 1-9... 9-9...9-1; le nombre de gauche correspondant à la couche 1 (ou à la moitié gauche du clavier) et le nombre de droite à la couche 2 (ou à la moitié droite du clavier).

"9-9" est le réglage par défaut de ce paramètre.

### 1. Activez le mode de fonctions et appuyez sur le bouton E.PIANO2.

Le bouton de timbres PIANO2 s'allume et le réglage de balance (9-9) s'affiche à l'écran.

### 2. Réglez l'équilibre de volume des timbres avec les boutons UP et DOWN à côté de l'écran.

Pour retrouver le réglage par défaut, appuyez simultanément sur les boutons UP et DOWN.

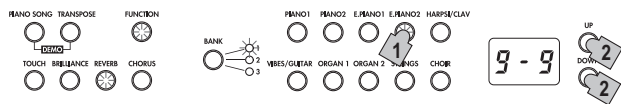

En mode monotimbre (Single), l'écran affiche "--" et ce réglage n'est pas disponible.

## Régler l'octave des timbres superposés

En mode Layer, vous pouvez définir l'octave pour chaque timbre.

La plage de réglage est de  $\pm 1$  octave pour chaque timbre et l'écran affiche "-01", "00" et "01". "00" correspond au réglage par défaut.

### 1. Activez le mode de fonctions puis appuyez sur le bouton HARPSI/CLAV.

Le bouton HARPSI/CLAV s'allume et l'écran affiche la couche (L1) dont vous pouvez régler l'octave.

### 2. Choisissez la couche voulue avec les boutons UP et DOWN à côté de l'écran.

"L1" désigne le timbre de la couche 1 et "L2" le timbre de la couche 2.

### 3. Appuyez sur le bouton BANK.

Le réglage d'octave (00) s'affiche à l'écran.

### 4. Choisissez l'octave voulu avec les boutons UP et DOWN à côté de l'écran.

Pour retrouver le réglage par défaut, appuyez simultanément sur les boutons UP et DOWN.

Pour choisir l'octave du timbre de l'autre couche, appuyez sur le bouton HARPSI/CLAV afin de sélectionner cette couche.

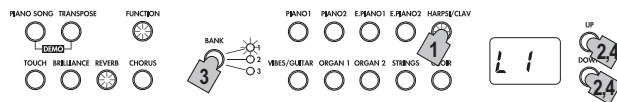

En mode monotimbre (Single), l'écran affiche "--" et ce réglage n'est pas disponible.

## Régler la fonction de pédale forte des timbres superposés

En mode Layer, vous pouvez régler le paramètre de pédale forte (Damper) pour chaque timbre.

Vous pouvez effectuer ce réglage pour le timbre de la couche 1 uniquement (o-), pour le timbre de la couche 2 uniquement (-o) et pour les deux timbres (o-o).

"o-o" est le réglage par défaut de ce paramètre.

### 1. Activez le mode de fonctions puis appuyez sur le bouton VIBES/GUITAR.

Le bouton de timbres VIBES/GUITAR s'allume et le réglage de pédale forte (o-o) s'affiche à l'écran.

### 2. Choisissez le réglage de pédale forte voulu avec les boutons UP et DOWN à côté de l'écran.

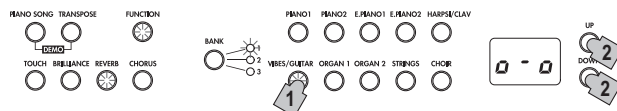

En mode monotimbre (Single), l'écran affiche "--" et ce réglage n'est pas disponible.

## Régler la fonction de coupure automatique d'alimentation

Cette fonction coupe automatiquement l'alimentation de l'instrument quand vous n'enfonchez aucune touche de son clavier et n'utilisez aucune de ses fonctions pendant 30 minutes. Vous pouvez désactiver cette fonction en choisissant le réglage "oFF". Cette fonction est active par défaut. Le réglage de cette fonction est sauvegardé et conservé même après la mise hors tension du LP-380.

### 1. Activez le mode de fonctions puis appuyez sur le bouton ORGAN1.

Le bouton de timbres ORGAN1 s'allume et le réglage (on) s'affiche à l'écran.

### 2. Choisissez le réglage voulu (on/off) avec les boutons UP et DOWN à côté de l'écran.

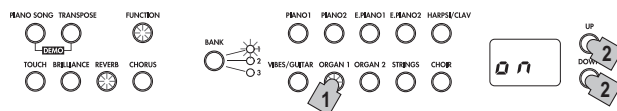

# MIDI

## Le MIDI, qu'est-ce que c'est ?

MIDI est l'abréviation de Musical Instrument Digital Interface (interface numérique pour instruments musicaux). C'est un standard international conçu pour connecter et transférer des données entre instruments musicaux électroniques, ordinateurs et dispositifs divers.

## Que peut-on faire avec le MIDI?

Le MIDI vous permet d'utiliser votre LP-380 pour piloter d'autres instruments ou d'utiliser d'autres instruments pour piloter votre LP-380, ainsi que d'utiliser un séquenceur pour composer des morceaux musicaux complexes.

Lorsque vous jouez sur le clavier de votre LP-380, ou vous appuyez sur la pédale, ou vous sélectionnez un timbre, les notes, l'activation de la pédale et le changement de timbres sont transmis à l'instrument connecté ou enregistré par le séquenceur.

## Connexions

Des câbles MIDI disponibles dans le commerce sont utilisés pour transférer les données MIDI. Raccordez ces câbles des prises MIDI du LP-380 aux prises MIDI du périphérique MIDI avec lequel vous souhaitez échanger des données. Il y a deux types de prises MIDI.

### Prise MIDI IN

Elle reçoit les messages MIDI.

La prise MIDI IN vous permet de jouer les sons du LP-380 sur un périphérique MIDI (e.g., un clavier ou séquenceur MIDI). Utilisez un câble MIDI pour relier la prise MIDI IN du LP-380 à la prise MIDI OUT de votre périphérique MIDI.

### Prise MIDI OUT

Elle transmet les messages MIDI.

La prise MIDI OUT vous permet de contrôler la prise MIDI OUT d'un périphérique MIDI en utilisant les messages MIDI transmis par le LP-380. Utilisez un câble MIDI pour relier la prise MIDI OUT du LP-380 à la prise MIDI IN de votre périphérique MIDI.

## Mode MIDI

À la mise sous tension du LP-380, ses paramètres MIDI sont réglés comme suit: transmission via le canal 1, réception sur tous les canaux (1 ~ 16), fonction Local On et fonction Omni Off.

Vous pouvez modifier ces réglages en mode MIDI.

## Réglage des paramètres en mode MIDI

1. **Maintenez le bouton FUNCTION enfoncé quand le mode de fonctions n'est pas actif.**  
Le bouton PIANO 1 s'allume et le réglage de canal MIDI (C01) apparaît sur l'affichage. Le bouton FUNCTION clignote.
2. **Appuyez sur le bouton de timbres correspondant au paramètre voulu.**  
Le réglage actif s'affiche à l'écran.
3. **Réglez le paramètre comme bon vous semble.**

4. **Après avoir effectué les réglages voulus, appuyez sur le bouton FUNCTION pour retourner en mode de jeu.**

Le bouton FUNCTION s'éteint.

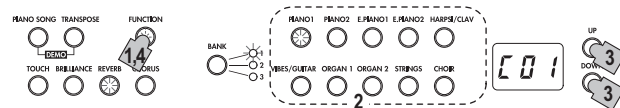

- ⚠ Quand vous mettez le LP-380 hors tension, tous les paramètres retrouvent leur valeur par défaut.

## Changer de canaux MIDI

Les messages peuvent être transmis et reçus via les canaux MIDI 1 à 16 (C01 ~ C16).

À la mise sous tension du LP-380, son canal 1 (C01) est automatiquement choisi pour la transmission.

- **Quand vous activez le mode MIDI, le bouton de timbres PIANO1 s'allume.**

Quand le mode MIDI est activé, l'écran affiche le réglage de canaux MIDI.

Pour régler le canal MIDI après avoir modifié d'autres paramètres du mode MIDI, appuyez sur le bouton PIANO1.

En mode de superposition, le choix du canal de transmission détermine le canal de la couche (et donc du son) 1. Le canal de transmission du son 2 est automatiquement réglé sur le canal suivant. Voici un exemple: si vous choisissez le canal MIDI 7 pour le son de la couche 1, le canal MIDI 8 est automatiquement assigné au son de la couche 2. Si vous choisissez le canal MIDI 16 pour le son de la couche 1, le canal 1 est assigné au son de la couche 2.

## Paramètre Local (On/Off)

Quand le paramètre Local est sur "On" et que vous jouez sur le clavier du LP-380, l'instrument produit les sons joués et transmet des messages MIDI. Quand le paramètre Local est sur "Off", jouer sur le clavier

du LP-380 ne produit pas de son; en revanche, l'instrument transmet des messages MIDI. En principe, le paramètre Local est réglé sur "On" (réglage par défaut: On).

Vous pouvez régler le paramètre Local sur "Off" quand vous voulez utiliser le LP-380 comme clavier maître, par exemple, afin de jouer les sons d'un instrument MIDI connecté (clavier, module de sons, etc.). Dans ce cas, le LP-380 ne produit pas de son; c'est l'autre instrument MIDI qui produit les sons que vous jouez.

Choisissez aussi le réglage "OFF" du paramètre Local quand vous utilisez le LP-380 comme module de sons, cela afin d'éviter la production de doubles notes. Exemple: quand le LP-380 est relié à un séquenceur dont vous avez activé la fonction Echo Back (renvoyant au LP-380 les messages reçus par le séquenceur).

- **Activez le mode MIDI puis appuyez sur le bouton PIANO2.**

Le bouton de timbres PIANO2 s'allume et le réglage Local (on) s'affiche à l'écran.

## Activer/désactiver le filtre de transmission/réception des changements de programme

Ce type de message permet au LP-380 de changer de programme sur un dispositif MIDI connecté. Il est aussi possible de changer de Program sur le LP-380 en lui envoyant un changement de programme depuis le dispositif MIDI connecté.

Les numéros de changement de programme et les timbres associés sont repris dans le "Tableau des timbres et des numéros de changement de programme associés" ci-dessous. Si vous comptez transmettre/recevoir des changements de programme, désactivez cette fonction ("oFF": réglage par défaut). Si vous ne voulez pas transmettre/recevoir ces messages, activez cette fonction (on).

- **Activez le mode MIDI puis appuyez sur le bouton E.PIANO1.**

Le bouton de timbres E.PIANO1 s'allume et le réglage (oFF) s'affiche à l'écran.

### Transmettre des changements de programme

Quand vous sélectionnez un timbre avec les boutons de timbres et le bouton BANK du LP-380, le numéro de changement de programme correspondant est transmis via MIDI.

### Recevoir des changements de programme

Quand le LP-380 reçoit un numéro de changement de programme MIDI, il active le timbre correspondant.

 Si le numéro de changement de programme reçu est incompatible, le LP-380 ne change pas de timbre.

### Tableau des timbres et des numéros de changement de programme associés

CC0: le paramètre Bank Select (sélection de banque, MSB) est réglé sur 121 pour tous les timbres.

Bouton	Banque	CC32	PC	Timbre
PIANO1	1	1	0	Piano classique
	2	0	0	Piano à queue
	3	0	1	Piano jazz
PIANO2	1	2	0	Piano de concert
	2	0	3	Piano Honky-Tonk
	3	0	2	Piano à queue électrique
E.PIANO1	1	0	4	Piano électrique de stade
	2	1	4	Piano électrique brillant
	3	3	4	Piano électrique trémolo
E.PIANO2	1	0	5	Piano électrique numérique 1
	2	2	4	Piano électrique des années 60
	3	1	5	Piano électrique numérique 2
HARPSI/CLAV	1	0	6	Clavecin
	2	0	7	Clav.
	3	1	7	Synthé Clav.
VIBES/ GUITAR	1	0	11	Vibraphone
	2	0	12	Marimba
	3	0	24	Guitare acoustique
ORGAN1	1	0	16	Orgue jazz 1
	2	1	16	Orgue jazz 2
	3	0	17	Orgue jazz 3
ORGAN2	1	0	19	Grandes orgues 1
	2	1	19	Grandes orgues 2
	3	2	19	Orgue positif
STRINGS	1	0	48	Cordes
	2	0	50	Cordes de cinéma
	3	1	50	Cordes analogiques
CHOIR	1	0	52	Chœur aah
	2	1	52	Voix ooh
	3	2	52	Chœur classique

## Activer/désactiver le filtre de transmission/réception des changements de commande

Vous pouvez transmettre les messages générés quand, par exemple, vous actionnez la pédale Damper du LP-380 à un dispositif MIDI externe connecté afin de le piloter. Ces messages peuvent en outre être envoyés au LP-380 par le dispositif MIDI externe pour piloter le LP-380.

Si vous comptez transmettre/recevoir des changements de commande, désactivez cette fonction ("oFF": réglage par défaut). Si vous ne voulez pas transmettre/recevoir ces messages, activez cette fonction (on).

- **Activez le mode MIDI puis appuyez sur le bouton E.PIANO2.**

Le bouton de timbres E.PIANO2 s'allume et le réglage (oFF) s'affiche à l'écran.

### Utiliser le LP-380 comme module de sons multitimbre

Le LP-380 peut faire office de module de sons multitimbre à 16 parties; dans ce cas, le dispositif MIDI externe connecté pilote le générateur de sons interne du LP-380.

1. **Reliez la prise MIDI IN du LP-380 à la prise MIDI OUT du séquenceur ou de tout autre dispositif MIDI avec un câble MIDI.**
2. **Transmettez les données MIDI depuis le séquenceur connecté (ou tout autre dispositif MIDI).**  
Pour en savoir plus sur la transmission des messages MIDI depuis le séquenceur ou tout autre dispositif MIDI connecté, voir la notice de l'appareil en question.
3. **Quand le LP-380 reçoit un message de changement de programme ainsi que des données de jeu, il joue le timbre correspondant à ce numéro de programme.**

Si vous ne comptez pas utiliser le LP-380 comme module de sons multitimbre, désactivez (oFF) cette fonction.

- **Activez le mode MIDI puis appuyez sur le bouton HARPSI/CLAV.**

Le bouton de timbres HARPSI/CLAV s'allume et le réglage (par défaut: on) s'affiche à l'écran.



# Appendice

## Problèmes et solutions

Si lors de l'utilisation vous détectez les problèmes décrits, examinez l'instrument pour comprendre le problème et essayez de le résoudre en recourant aux conseils proposés. Si l'instrument continue à ne pas fonctionner correctement, adressez-vous à votre revendeur de confiance.

### L'instrument ne s'active pas lors de la mise sous tension.

- Vérifiez que l'adaptateur AC est correctement connecté au piano et à la prise secteur.

### L'instrument n'émet aucun son.

- Le cordon du boîtier des haut-parleurs du pied est-il correctement connecté à la prise Speaker du LP-380?
- Contrôlez que le réglage du volume n'est pas à MIN. Dans cette éventualité, réglez-le à un niveau approprié.
- Contrôlez que la fonction MIDI Local n'est pas réglée à OFF, sinon réglez-la à ON (ou mettre hors tension et de nouveau sous tension l'instrument).
- Vérifiez qu'aucun jack n'est inséré dans l'une des bornes PHONES car ceci coupe les haut-parleurs intégrés. Si c'est le cas, enlevez le jack.

### Les notes sont coupées

- Le LP-380 est conçu pour donner la priorité aux notes jouées le plus récemment. Voir "Au sujet de la polyphonie maximum."

### La hauteur tonale ou tonalité du piano semble incorrecte dans certaines zones du clavier

- Les sonorités de piano du LP-380 reproduisent aussi fidèlement que possible celles d'un piano réel. Cela signifie que dans certaines régions du clavier, il est possible que le son semble plus fort, ou que la tonalité ou hauteur tonale semble incorrecte. C'est un phénomène normal.

### Le dispositif MIDI connecté ne répond pas aux messages MIDI transmis

- Vérifiez que tous les câbles MIDI sont correctement connectés. Assurez-vous que le LP-380 reçoit les messages MIDI sur le même canal que celui utilisé par le dispositif externe.

## Au sujet de la polyphonie maximum

Si le nombre de notes jouées simultanément dépasse la polyphonie maximum, il se pourrait que certaines notes ne soient pas jouées par l'instrument. En effet, le LP-380 est doté d'un mécanisme coupant une note produite pour donner la priorité aux notes suivantes (et donc aux touches enfoncées ultérieurement). Certains timbres du LP-380, bien qu'ils correspondent à un son unique, sont en fait générés par deux oscillateurs ou plus (une note d'un circuit de génération de sons). Pour les timbres utilisant un seul oscillateur, comme ceux des banques 1 et 2 sous VIBES/GUITAR, la polyphonie maximum est de 120 notes.

Les timbres utilisant deux oscillateurs, comme ceux des banques 1 et 2 sous PIANO2 et des banques 1 et 3 sous E.PIANO2, ont une polyphonie maximum de 60 notes.

$120 \div \text{nombre d'oscillateurs de son} = \text{polyphonie maximum}$

Tenez donc compte de la polyphonie maximum et choisissez les timbres avec soin quand vous comptez les superposer en mode Layer ou utiliser la pédale Damper.

## Spécifications

<b>Clavier</b>	RH3 ("Real Weighted Hammer 3") Clavier: 88 notes (La0 ~ Do8)/73 notes (Mi1 ~ Mi7)
<b>Réglage du touche</b>	léger, normal, lourd
<b>Hauteur</b>	Transposition, accordage fin
<b>Tempéraments</b>	9 types
<b>Génération de sons</b>	Système PCM stéréo
<b>Polyphonie</b>	120 notes (maximum)
<b>Timbres</b>	30 timbres (10 x 3 banques)
<b>Effets</b>	Brillance, Réverbération, Chorus (chacun avec 3 niveaux)
<b>Démonstrations</b>	30 (morceaux de démonstration de timbres x 10, morceaux de piano x 20)
<b>Métronome</b>	Réglages du tempo, de la mesure, de l'accent du son et du volume Commandes
<b>Pédale</b>	résonance*, soutien, douce* (*prenant en charge la fonction mi-pédale)
<b>Connexions</b>	LINE OUT, MIDI (IN, OUT), Casque x 2, PEDAL, SPEAKER
<b>Commandes</b>	Interrupteur d'alimentation, VOLUME, PIANO SONG, TRANPOSE, FUNCTION, TOUCH, BRILLIANCE, REVERB, CHORUS, BANK, boutons de timbres x 10, UP, DOWN, METRONOME
<b>Amplification</b>	22 W x 2
<b>Haut-parleurs</b>	10 cm x 2
<b>Alimentation</b>	DC 19 V, Adaptateur secteur (inclus)
<b>Consommation</b>	15 W
<b>Dimensions (L x P x H)</b>	
<b>Version 88 touches:</b>	1355 x 351 x 772 mm 1355 x 351 x 936 mm (quand le couvercle du clavier est ouvert)
<b>Version 73 touches:</b>	1135 x 351 x 772 mm 1135 x 351 x 936 mm (quand le couvercle du clavier est ouvert)
<b>Poids</b>	<b>Version 88 touches:</b> 37 kg (y compris le pied) <b>Version 73 touches:</b> 32 kg (y compris le pied)
<b>Accessoires inclus</b>	Adaptateur secteur (⊖⊕⊕), Câble d'alimentation, Pied, Pédalier

- Les caractéristiques et l'aspect du produit sont susceptibles d'être modifiés sans avis préalable en vue d'une amélioration.

# Montage du pied

## Avertissement

- Il faut au moins une autre personne pour vous aider à monter le pied.

## Prudence durant le montage

Observez les points suivants pour veiller à la sécurité durant le montage.

- Vérifiez que vous tenez toujours la pièce indiquée dans le bon sens et effectuez le montage selon l'ordre indiqué.

## Autres précautions

Vérifiez les points suivants après le montage.

- **Vis desserrées**  
Les vis peuvent se desserrer avec le temps. Vérifiez régulièrement si des vis se sont dévissées. Si vous avez l'impression que le pied vibre excessivement, il est possible que des vis soient desserrées. Dans ce cas, resserrez-les.
- **Quand vous déplacez le piano numérique**  
Si vous devez déplacer le piano monté sur son pied, débranchez et retirez le cordon de l'adaptateur secteur du pied, refermez le couvercle du clavier et soulevez lentement l'instrument (faites-vous aider d'une personne); déplacez-le en le maintenant aussi droit que possible.
- **Démontage**  
Pour démonter le pied, inversez les opérations de montage. Après le démontage, conservez les vis et autres pièces dans un endroit sûr pour ne pas les égarer.
-  Séparez toujours le LP-380 de son pied avant de démonter ce dernier.

## Procédure de montage

Il vous faut un tournevis cruciforme (+).

1. Placez le cellophane de protection fourni avec le LP-380 à plat sur le sol et posez le LP-380 sur le cellophane en orientant sa face arrière vers le sol.

Veillez en outre à poser des couvertures ou des magazines de sorte à pouvoir aisément glisser les mains sous le LP-380 pour le montage et la mise en place du pied.

-  Veillez à ce que le couvercle du clavier du LP-380 ne risque pas de s'ouvrir pendant le montage.

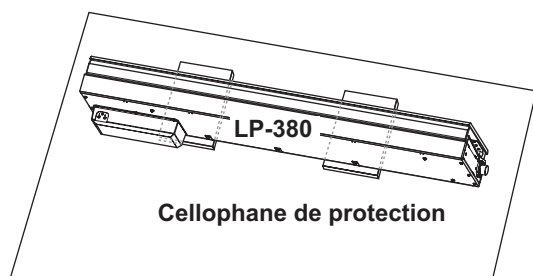

2. Veillez à ce que tous les éléments suivants soient disponibles.

-  La version 73 touches ne dispose pas de montant de pédalier. En outre, l'intérieur des panneaux latéraux ne comporte pas de fixations pour le montant de pédalier.

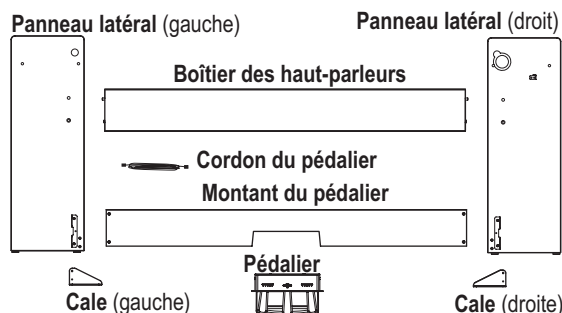

-  La version 73 touches est fournie avec 4 vis (M4). En outre, le rivet à pression n'est pas fourni avec cette version.

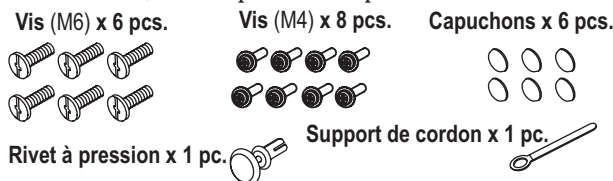

3. Fixez le LP-380 et le boîtier des haut-parleurs aux panneaux latéraux droit et gauche à l'aide de huit vis (M6).

Placez le boîtier des haut-parleurs de sorte que le cordon des haut-parleurs soit du côté gauche. Les haut-parleurs (la face recouverte de feutre) sont alors tournés vers vous.

Serrez\* d'abord temporairement les vis sur le panneau latéral droit, puis serrez\* temporairement celles sur le panneau latéral gauche.

- \* Un "serrage provisoire" signifie que vous serrez les vis en veillant à garder un jeu d'environ 2 mm.

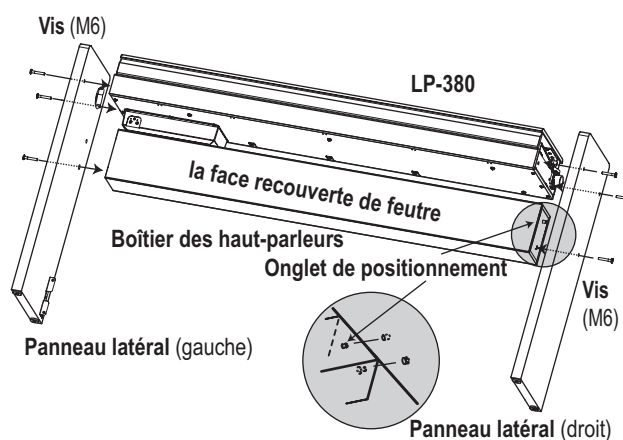

-  Veillez à ne pas vous coincer les doigts.

4. Branchez le cordon du pédalier au connecteur sur le dos du pédalier, en veillant à orienter correctement le connecteur, puis acheminez le cordon dans la fente du pédalier.

Pour brancher et débrancher le cordon du pédalier, glissez son onglet de blocage vers le bas.

-  Le pédalier de la version 73 touches est de forme différente mais sa conception et son fonctionnement sont identiques.

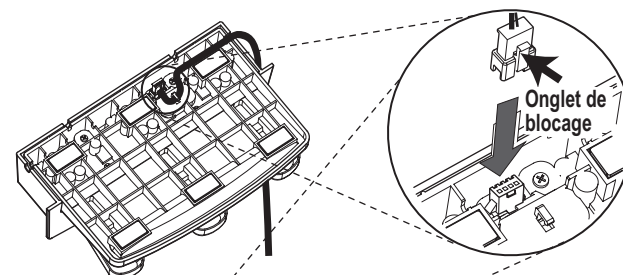

Version 88 touches

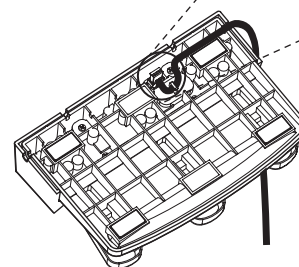

Version 73 touches

5. Sur la version 88 touches, insérez le pédalier dans le montant de

pédalier, puis fixez le pédalier au montant en enfonçant le rivet à pression dans l'orifice (au-dessus de la découpe) au dos du montant de pédalier.

Après avoir inséré le cordon en place, levez le montant du pédalier pour vérifier que les pédales ne tombent pas.

Le rivet à pression empêche le pédalier de tomber. Il ne peut donc pas être entièrement fixé au montant de pédalier.

**7<sub>3</sub>** Cette étape n'est pas nécessaire sur la version 73 touches.

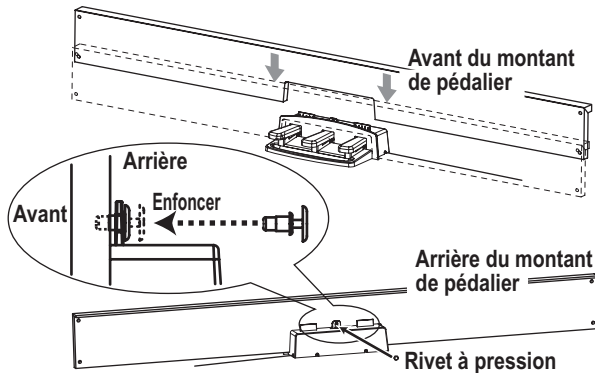

6. Sur la version 88 touches, fixez temporairement le montant de pédalier (avec le pédalier monté) sur les attaches des panneaux latéraux du pied à l'aide de 4 vis (M4).

**7<sub>3</sub>** Cette étape n'est pas nécessaire sur la version 73 touches.

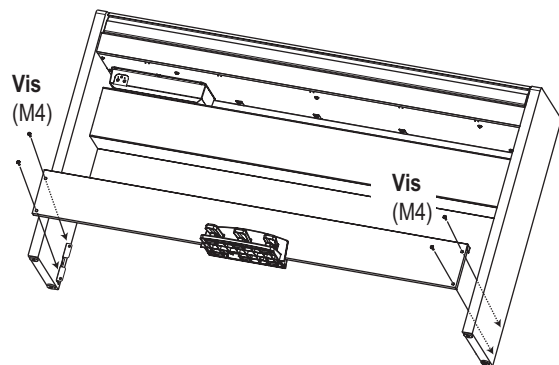

7. Relevez doucement l'ensemble pied et instrument en vous faisant aider par une personne.

8. Veillez à fixer une cale au dos de chaque panneau latéral. Et la cale fixée à la gauche du support de cordon à ce moment.

Veillez à ce qu'après le montage, les cales soient au même niveau de chaque côté de l'instrument.

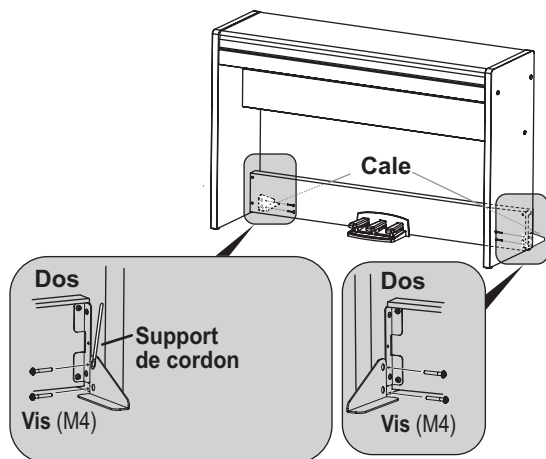

Version 73 touches

9. Serrez fermement toutes les vis serrées temporairement à l'étape 3 et 6.

Lors du serrage des vis du LP-380, vérifiez que les panneaux latéraux gauche et droit sont de niveau et ajustez leur position si nécessaire.

10. Vérifiez à nouveau que le pied est de niveau, qu'il ne comporte pas de jeu et que toutes les vis sont correctement serrées.

11. Couvrez les têtes des vis d'un capuchon sur les panneaux latéraux gauche et droit.

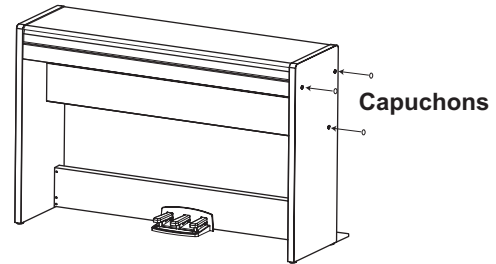

12. Branchez le cordon du pédalier et le cordon des haut-parleurs aux prises sur le panneau des connecteurs en face arrière du LP-380. Veillez à orienter correctement la fiche de chaque cordon lors du branchement.

Pour débrancher le cordon du pédalier ou le cordon des haut-parleurs, glissez son onglet de blocage vers le bas.

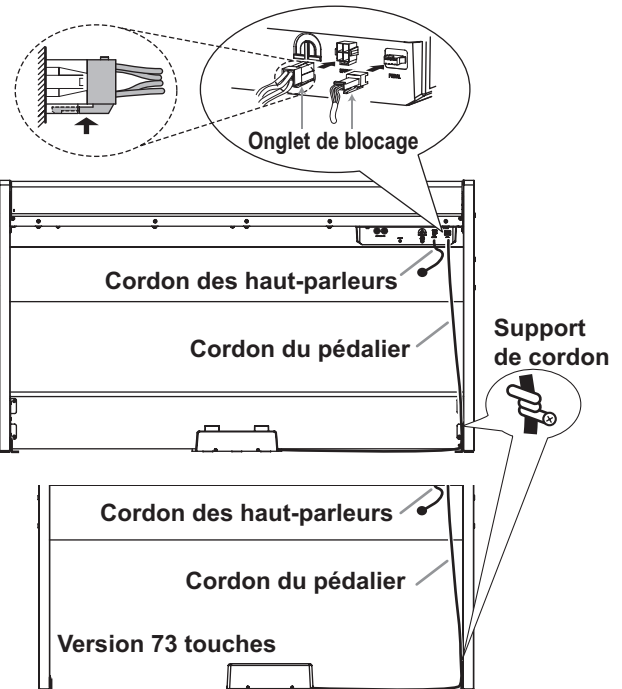

13. Utilisez le support de cordon pour maintenir le cordon du pédalier.

Une fois que le cordon est en place et retenu par le support de cordon, vérifiez qu'il n'y a pas de pression trop forte au niveau des fiches du cordon.

14. Branchez le cordon d'alimentation à l'adaptateur secteur. Branchez ensuite l'adaptateur secteur à la prise DC IN et enroulez le câble de l'adaptateur autour du crochet prévu à cet effet sur le piano. Voyez "Connexion au secteur" à la page 22.

15. Placez le LP-380 à l'endroit où vous avez l'intention de l'utiliser. Placez-le dans un endroit sûr où le sol est plat et solide.

**7<sub>3</sub>** Sur la version 73 touches, le pédalier et le pied sont indépendants, et seul le câble du pédalier est fixé au pied. Prudence quand vous déplacez le piano numérique.

⚠ Quand vous installez le piano numérique, vérifiez que le pied n'est pas posé sur le câble de l'adaptateur ou du pédalier.

⚠ Par mesure de sécurité, nous vous recommandons d'installer les cales à l'arrière des panneaux latéraux gauche et droit.

## À vérifier après le montage

- Reste-t-il des pièces?  
S'il reste des pièces, relisez soigneusement la procédure de montage pour voir où ces pièces devraient se trouver.
- Vérifiez que toutes les vis sont bien serrées.

# Vorsichtsmaßnahmen

## Aufstellungsort

Vermeiden Sie das Aufstellen des Geräts an Orten, an denen

- es direkter Sonneneinstrahlung ausgesetzt ist;
- hohe Feuchtigkeit oder Extremtemperaturen auftreten können;
- Staub oder Schmutz in großen Mengen vorhanden sind;
- das Gerät Erschütterungen ausgesetzt sein kann.
- in der Nähe eines Magnetfeldes.

## Stromversorgung

Schließen Sie das optionale Netzteil nur an eine geeignete Steckdose an. Verbinden Sie es niemals mit einer Steckdose einer anderen Spannung.

## Störeinflüsse auf andere Elektrogeräte

Dieser kann bei in der Nähe aufgestellten Rundfunkempfängern oder Fernsehgeräten Empfangsstörungen hervorrufen. Betreiben Sie solche Geräte nur in einem geeigneten Abstand von diesem Erzeugnis.

## Bedienung

Vermeiden Sie bei der Bedienung von Schaltern und Reglern unangemessenen Kraftaufwand.

## Reinigung

Bei auftretender Verschmutzung können Sie das Gehäuse mit einem trockenen, sauberen Tuch abwischen. Verwenden Sie keinerlei Flüssigreiniger wie beispielsweise Reinigungsbenzin, Verdünnungs- oder Spülmittel. Verwenden Sie niemals brennbare Reiniger.

## Bedienungsanleitung

Bewahren Sie diese Bedienungsanleitung gut auf, falls Sie sie später noch einmal benötigen.

## Flüssigkeiten und Fremdkörper

Stellen Sie niemals Behältnisse mit Flüssigkeiten in der Nähe des Geräts auf. Wenn Flüssigkeit in das Gerät gelangt, können Beschädigung des Geräts, Feuer oder ein elektrischer Schlag die Folge sein.

Beachten Sie, daß keinerlei Fremdkörper in das Gerät gelangen. Sollte ein Fremdkörper in das Gerät gelangt sein, so trennen Sie es sofort vom Netz. Wenden Sie sich dann an Ihren KORG-Fachhändler.

- \* Alle Produkt- und Firmennamen sind Warenzeichen oder eingetragene Warenzeichen der betreffenden Eigentümer.

### Hinweis zur Entsorgung (Nur EU)



Wenn Sie das Symbol mit der „durchgekreuzten Mülltonne“ auf Ihrem Produkt, der dazugehörigen Bedienungsanleitung, der Batterie oder dem Batteriefach sehen, müssen Sie das Produkt in der vorgeschriebenen Art und Weise entsorgen. Dies bedeutet, dass dieses Produkt mit elektrischen und elektronischen Komponenten nicht mit dem normalen Hausmüll entsorgt werden darf. Für Produkte dieser Art existiert ein separates, gesetzlich festgelegtes Entsorgungssystem. Gebrauchte elektrische und elektronische Geräte müssen separat entsorgt werden, um ein umweltgerechtes Recycling sicherzustellen. Diese Produkte müssen bei benannten Sammelstellen abgegeben werden. Die Entsorgung ist für den Endverbraucher kostenfrei! Bitte erkundigen Sie sich bei ihrer zuständigen Behörde, wo Sie diese Produkte zur fachgerechten Entsorgung abgeben können. Falls Ihr Produkt mit Batterien oder Akkumulatoren ausgerüstet ist, müssen Sie diese vor Abgabe des Produktes entfernen und separat entsorgen (siehe oben). Die Abgabe dieses Produktes bei einer zuständigen Stelle hilft Ihnen, dass das Produkt umweltgerecht entsorgt wird. Damit leisten Sie persönlich einen nicht unerheblichen Beitrag zum Schutz der Umwelt und der menschlichen Gesundheit vor möglichen negativen Effekten durch unsachgemäße Entsorgung von Müll. Batterien oder Akkus, die Schadstoffe enthalten, sind auch mit dem Symbol einer durchgekreuzten Mülltonne gekennzeichnet. In der Nähe zum Mülltonnensymbol befindet sich die chemische Bezeichnung des Schadstoffes. Cd oder NiCd steht für Cadmium, Pb für Blei und Hg für Quecksilber.

### WICHTIGER HINWEIS FÜR KUNDEN

Dieses Produkt wurde unter strenger Beachtung von Spezifikationen und Spannungsanforderungen hergestellt, die im Bestimmungsland gelten. Wenn Sie dieses Produkt über das Internet, per Postversand und/oder mit telefonischer Bestellung gekauft haben, müssen Sie bestätigen, dass dieses Produkt für Ihr Wohngebiet ausgelegt ist. WARNUNG: Verwendung dieses Produktes in einem anderen Land als dem, für das es bestimmt ist, verwendet wird, kann gefährlich sein und die Garantie des Herstellers oder Importeurs hinfällig lassen werden. Bitte bewahren Sie diese Quittung als Kaufbeleg auf, da andernfalls das Produkt von der Garantie des Herstellers oder Importeurs ausgeschlossen werden kann.

# Inhalt

<b>Einführung</b> -----	<b>37</b>
Hauptfunktionen-----	37
<b>Teile und Funktionen</b> -----	<b>38</b>
<b>Vorbereitung sowie</b>	
<b>Demos und Soundbeispiele</b> -----	<b>39</b>
Bevor Sie mit dem Spielen beginnen-----	39
Demo-Vorführungen abspielen-----	41
<b>Spielen des LP-380</b> -----	<b>42</b>
Mit nur einem Klang spielen (Single-Modus)--	42
Mit zwei Klängen gleichzeitig spielen (Layer-Modus)-----	42
Spielen zu zweit (Partnermodus)-----	43
Verwendung der Pedale-----	43
Effekte-----	43
Das Metronom-----	44
<b>Weitere Funktionen</b> -----	<b>45</b>
Einstellung des Anschlags-----	45
Transponierung-----	45
Funktionsmodus-----	45
<b>MIDI</b> -----	<b>48</b>
Was ist MIDI?-----	48
Was leistet MIDI?-----	48
Anschlüsse-----	48
MIDI-Funktionsmodus-----	48
<b>Anhang</b> -----	<b>50</b>
Fehlerbeseitigung-----	50
Technische Daten-----	50
<b>Montage des Ständers</b> -----	<b>51</b>
Vorsicht beim Zusammenbau-----	51
Weitere Vorsichtsmaßnahmen-----	51
Montageschritte-----	51
Überprüfung nach Montage-----	52
<b>MIDI-Implementierungstabelle</b> -----	<b>87</b>

Das LP-380 ist als 88-Tasten- oder 73-Tasten-Version verfügbar. In dieser Anleitung ist - soweit nicht eigens gekennzeichnet - die 88-Tasten-Version abgebildet.

# Einführung

## Hauptfunktionen

### Dreißig Spitzensounds

Das LP-380 bietet 30 interne ausdrucksstarke Spitzensounds, darunter auch einen Stereo-Konzertflügel. Dank dem Layer-Modus können Sie zwei Sounds gleichzeitig spielen. Der Partnermodus hingegen erlaubt zwei Musikern, im gleichen Bereich zu spielen, der jeweils einer Hälfte der Tastatur zugewiesen ist.

### Effekte

Das LP-380 bietet 3 interne digitale Effekte: Brilliance dient der Regulierung der Tonbrillanz, Reverb simuliert den natürlichen Raumhall einer Konzerthalle und Chorus verleiht dem Sound Fülle.

### Pedal-Effekte

Wie ein akustisches Klavier bietet auch das LP-380 drei Pedale (Dämpfer-, Sostenuto-, und Softpedal). Dämpfer- und Softpedal arbeiten stufenlos, so dass Sie den Effekt exakt dosieren können, indem Sie das betreffende Pedal entsprechend weit hinunterdrücken. Durch Drücken des Dämpferpedals können Sie die Dämpferresonanz auch dem klassischen Klavier-Sound und dem Flügel-Sound (Bank 1 und 2 von Piano1) hinzufügen.

### Metronom

Beim eingebauten Metronom können Sie die Taktunterteilung, das Tempo und die Lautstärke einstellen und darüber hinaus einen Glockenton zur Akzentuierung einsetzen.

### Anschlagsteuerung

Sie können drei verschiedene Einstellungen wählen, mit denen Sie festlegen, wie der Klang sich mit der Anschlagstärke verändern soll.

### Temperierungen

Für authentisches Spielen eines weitgefächerten Spektrums an Musikstilen bietet Ihnen das LP-380 neun Stimmungen, darunter die wohltemperierte Stimmung, reine Stimmungen (Dur und Moll), klassische Stimmungen (Kirnberger und Werckmeister) sowie Stimmungen für orientalische und indische Musik. Wenn Sie einen Akustik-Piano-Sound auswählen, wird automatisch eine Stimmung mit Spreizung ausgewählt.

### Einstellbare Tonhöhe

Die Transpose Funktion ermöglicht es, die Tonhöhe des Klaviers zu ändern, während die Pitch Control Funktion zur Feinabstimmung dient.

### Zwei Kopfhörerbuchsen

Dank der beiden Kopfhörerbuchsen (jeweils eine auf der Vorder- und Rückseite des LP-380) können zwei Spieler gleichzeitig zuhören.

### LINE OUT-Buchse

Über die LINE OUT-Buchse kann ein Aktivlautsprecher oder ein Aufnahmegerät angeschlossen werden.

### MIDI-Funktionen

Das LP-380 unterstützt das MIDI Protokoll, ein Standard, mit welchem Musikdaten zwischen Musikinstrumenten und Computern ausgetauscht werden können. Mit MIDI können zwei oder mehr Instrumente gesteuert werden oder zur Steuerung eingesetzt werden; das LP-380 kann als 16-Part multitimbraler Tongenerator eingesetzt werden.

# Teile und Funktionen

## Oberseite

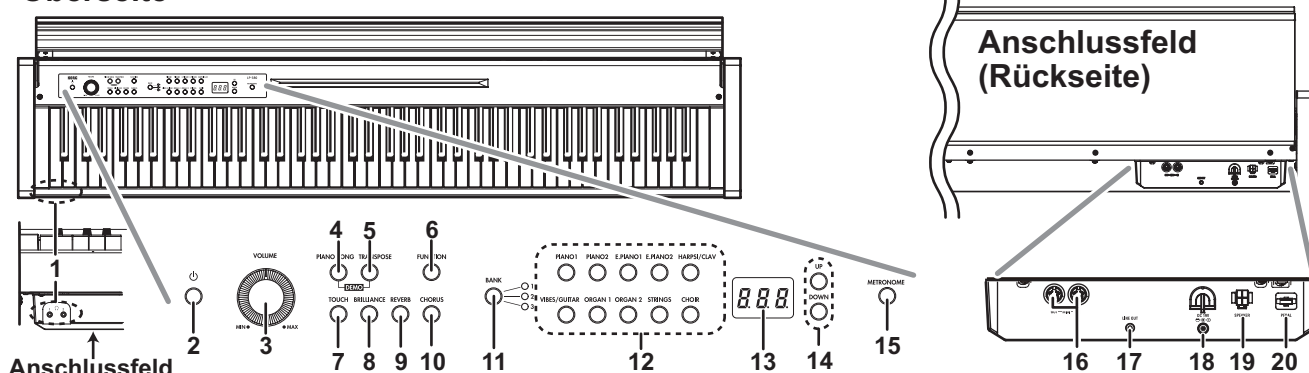

1. **Kopfhörer ( )-Buchse [Vor Anschlussfeld]:**  
Zwei Stereo-Miniklinkenbuchsen zum Anschluss von Kopfhörern. Bei angeschlossenem Kopfhörer ist der interne Lautsprecher stumm geschaltet.
2. **Einschalttaste:**  
Zum Ein- und Ausschalten des LP-380.
3. **VOLUME-Knopf:**  
Regelt die Lautstärke an den Ausgängen und Kopfhörerbuchsen.
4. **PIANO SONG-Taste:**  
Taste zum Aufrufen des Piano-Song-Modus. Bei aktiviertem Modus leuchtet die Taste auf. Durch gleichzeitiges Drücken dieser Taste und der TRANSPOSE-Taste gelangen Sie in den Demosongmodus.
5. **TRANSPOSE-Taste:**  
Taste zum Einstellen der Transposition. Während der Transposition leuchtet die Taste auf. Durch gleichzeitiges Drücken dieser Taste und der PIANO SONG-Taste gelangen Sie in den Demosongmodus.
6. **FUNCTION-Taste:**  
Zur Aktivierung des Funktionsmodus, in dem Sie Tonhöhe und Stimmung angeben und weitere Einstellungen vornehmen können. Durch längeres Drücken der Taste gelangen Sie in den MIDI-Funktionsmodus, wo Sie MIDI-Einstellungen vornehmen können. Die Taste leuchtet auf, wenn das LP-380 in den Funktionsmodus schaltet und blinkt, wenn es in den MIDI-Funktionsmodus schaltet.
7. **TOUCH-Taste:**  
Dient zur Einstellung der Anschlagdynamik.
8. **BRILLIANCE-Taste:**  
Zur Einstellung der Tonbrillanz.
9. **REVERB-Taste:**  
Zum Ein-/Ausschalten des Halls, der dem Klang Räumlichkeit verleiht. Bei aktiviertem Effekt leuchtet die Taste auf.
10. **CHORUS-Taste:**  
Zum Ein-/Ausschalten des Chorus, der dem Klang Fülle verleiht. Bei aktiviertem Effekt leuchtet die Taste auf.
11. **BANK-Taste/LEDs:**  
Zur Auswahl der gewünschten Sound-Bank. Die der aktuell angewählten Bank zugewiesene LED leuchtet.
12. **Sound-Tasten:**  
Zur Auswahl der 30 Sounds (10 x 3 Bänke). Sie können zwei Tasten drücken, um zwei Sounds gleichzeitig zu spielen (Layer-Modus).
13. **Display:**  
Zeigt Einstellungen an, beispielsweise des Funktionsmodus' oder des Metronoms.
14. **UP/DOWN-Tasten:**  
Zur Auswahl der Werte diverser Einstellungen.
15. **METRONOME-Taste:**  
Zum Ein-/Ausschalten des Metronoms. Während das Metronom verwendet wird, leuchtet die Taste auf. Durch längeres Drücken der Taste gelangen Sie in den Metronom-Einstellungsmodus, wo sie diverse Einstellungen am Metronom vornehmen können.
16. **MIDI (IN, OUT) Buchsen:**  
Buchsen für den Anschluss anderer MIDI Geräte (Sequencer, Keyboards usw.).  
**OUT:** Datenausgang  
(muss an die MIDI IN Buchse des anderen MIDI Geräts angeschlossen werden).  
**IN:** Dateneingang  
(muss an die MIDI OUT Buchse des anderen MIDI Geräts angeschlossen werden).
17. **LINE OUT Buchse:**  
Haupt-Audioausgang in Stereo-Miniklinken-Ausführung zum Anschluss eines Verstärkers, Aktivlautsprechern oder der AUX-In-Buchse eines anderen Geräts. Mit dem VOLUME-Knopf wird die Ausgangslautstärke reguliert.
18. **DC 19V-Buchse:**  
Schließen Sie den mitgelieferten Netzteil an diese Buchse an.
19. **Speaker-Buchse:**  
Schließen Sie hier das Kabel der Lautsprecherbox an (siehe: Montage des Ständers).
20. **Pedal-Buchse:**  
Schließen Sie hier das Kabel der Pedaleinheit an (siehe: Montage des Ständers).

# Vorbereitung sowie Demos und Soundbeispiele

## Bevor Sie mit dem Spielen beginnen

### Hinweise zum beigefügten Ständer

Das LP-380 wird mit einem Ständer geliefert.

Lesen Sie dazu bitte den Abschnitt „Montage des Ständers“ auf Seite 51, bevor sie fortfahren.

### Anschließen ans Netz

Schalten Sie das LP-380 bei Bedarf AUS. Verbinden Sie das beiliegende Netzteil mit dem Netzkabel. Verbinden Sie die Netzteilbuchse mit der DC19V-Buchse der Anschlussfelds auf der Rückseite. Verbinden Sie das Netzkabel mit einer Steckdose.

- ⚠ Wickeln Sie das Netzteilkabel um den Kabelhaken, um zu verhindern, dass sich der Netzanschluss aus Versehen löst (Abb. 1). Beim Entfernen des Kabels dürfen Sie nie mit Gewalt daran ziehen.
- ⚠ Verwenden Sie nur das beiliegende Netzteil. Bei Verwendung eines anderen Netzteils wird das Gerät eventuell beschädigt.
- ⚠ Verbinden Sie das Instrument ausschließlich mit einer Steckdose der geeigneten Netzspannung.

Abbildung 1

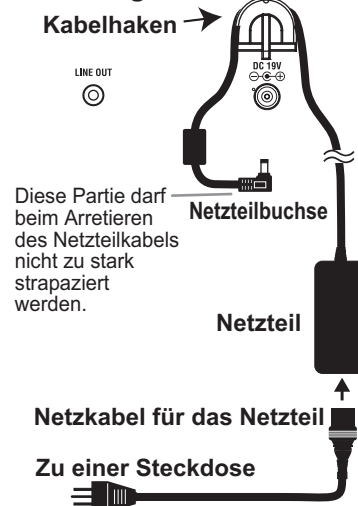

## Öffnen und Schließen des Tastaturdeckels

### Öffnen des Tastaturdeckels

1. Heben Sie den Tastaturdeckel mit beiden Händen an.

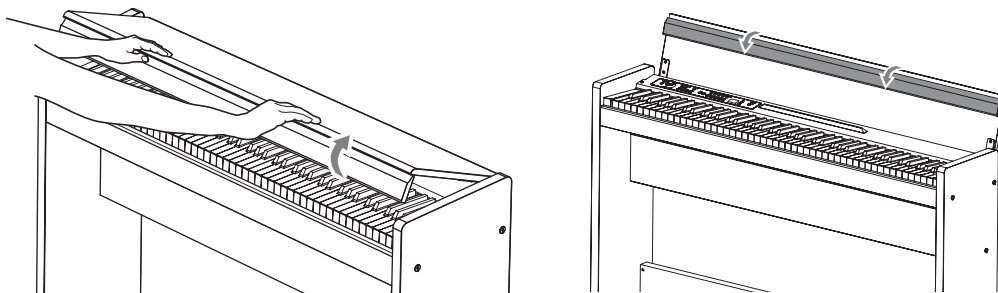

2. Klappen Sie den Rand am Ende des Tastaturdeckels nach unten.

### Schließen des Tastaturdeckels

1. Heben Sie den Deckel leicht an und ziehen Sie ihn zu sich hin.

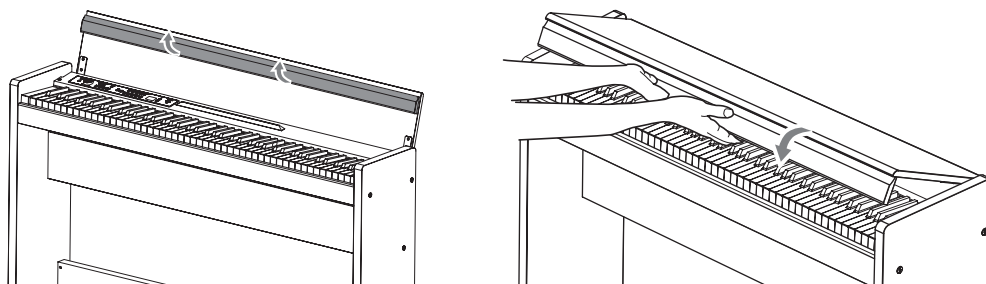

2. Geben Sie den Deckel frei, sobald er von allein zuklappt.

Der Tastaturdeckel ist so konzipiert, dass er sich ungefähr ab der Mitte sanft schließt.

- ⚠ Ziehen Sie beim Schließen den Tastaturdeckel nicht wieder hoch. Üben Sie zudem beim Schließen des Tastaturdeckels keinen unnötig starken Druck aus. Sonst beschädigen Sie den Mechanismus des Tastaturdeckels.
- ⚠ Achten Sie darauf, sich beim Schließen des Deckels nicht die Finger zu klemmen.
- ⚠ Raumtemperatur und Luftfeuchtigkeit beeinflussen die Geschwindigkeit, mit der sich der Tastaturdeckel schließt.
- ⚠ Beim langsamen Schließen klickt der Tastaturdeckel eventuell leise. Dies ist völlig normal.

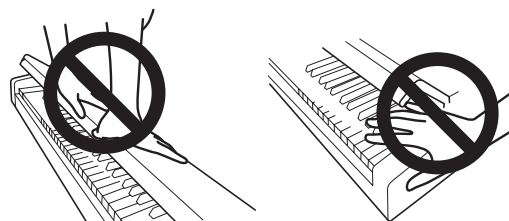

## Kopfhörerbetrieb

Verwenden Sie Stereokopfhörer mit einem 1/8" Stereo-Miniklinkenstecker.

Da das LP-380 zwei Kopfhörerausgänge vorne links unter der Tastatur aufweist, können Sie den Klang des Instruments auch zu zweit über Kopfhörer genießen.

Wenn Sie einen Kopfhörer anschließen, werden die Lautsprecher des LP-380 stummgeschaltet. Spielen Sie nachts oder wenn Sie andere nicht stören wollen mit Kopfhörer.

⚠ Wenn Ihr Kopfhörer mit einem Standard-Miniklinken-Adapter versehen ist, müssen Sie zum Anschließen oder Lösen der Verbindung jeweils den Adapter festhalten.

⚠ Bedenken Sie, dass ein hoher Wiedergabepegel im Kopfhörer schon nach kurzer Zeit zu Hörschäden führen kann.

## Notenpult aufstellen

Der Tastaturdeckel dient aufgeklappt als praktischer Notenständer (Abb. 2).

⚠ Üben Sie beim Aufstellen von Notenblättern oder Notenheften keinen starken Druck auf den Tastaturdeckel auf.

## Instrument einschalten

Drücken Sie die Einschalttaste, um das LP-380 einzuschalten. (Abb. 3)

Wenn das Instrument eingeschaltet wird, leuchten die Tasten im Bedienfeld auf.

Zum Ausschalten des Instruments drücken Sie erneut die Einschalttaste.

⚠ Wenn das Instrument ausgeschaltet wird, kehren alle Funktionen mit Ausnahme der Energiesparfunktion zur Standardeinstellung zurück.

### Energiesparfunktion

Nach 30 Minuten ohne Eingaben des Nutzers oder ohne Demo-Wiedergabe schaltet sich das Instrument automatisch aus. Sie können dies verhindern, indem Sie die Energiesparfunktion deaktivieren (siehe Seite 47).

## Einstellen der Lautstärke

Drehen Sie den VOLUME-Regler neben dem Netzschalter in Richtung „MAX“, um die Lautstärke anzuheben. Drehen Sie ihn nach links (zu „MIN“), um die Lautstärke zu verringern. (Abb. 3)

Der VOLUME-Regler bestimmt den Pegel der internen Lautsprecher, Kopfhörerbuchsen und LINE OUT-Buchsen.

⚠ Beim Ausschalten des Instruments werden alle Parameter zurückgesetzt.

## Die LINE OUT-Buchse

Zur Verstärkung schließen Sie die LINE OUT Ausgänge Ihres LP-380 an einen hochwertigen Mixer, eine Stereo-HiFi-Anlage oder aktive Bühnenlautsprecher an. Wenn Sie ein Stereo-HiFi benutzen, schließen Sie die OUTPUT Ausgänge an die AUX oder TAPE Eingänge an (benutzen Sie keinesfalls die PHONO Eingänge).

⚠ Sie müssen alle Verbindungen bei ausgeschalteten Geräten herstellen. Unvorsichtige Handhabung kann das LP-380 oder angeschlossene Geräte beschädigen oder Fehlfunktionen verursachen.

⚠ Verbindungskabel sind getrennt erhältlich. Sie müssen die geeigneten handelsüblichen Kabel für Ihre Ausrüstung besorgen.

Abbildung 2



Abbildung 3



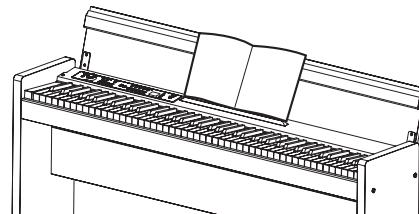
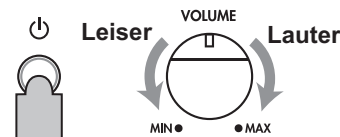

## Demo-Vorführungen abspielen

Das LP-380 hat insgesamt 30 Demos und Soundbeispiele (10 Demosongs mit 10 ausdrucksstarken Sounds und 20 bekannte Pianosongs zur Vorstellung der Pianosounds).

Während der Wiedergabe eines Demosongs können Sie diesen auf der Tastatur begleiten, allerdings können Sie den Sound mit den Sound-Tasten nicht ändern.

Während der Wiedergabe eines Demosongs können die Einstellungen der Effekte (Reverb und Chorus) nicht geändert werden.

## Demosongs anhören

1. Drücken Sie gleichzeitig die PIANO SONG-Taste und die TRANSPOSE-Taste.

Die PIANO SONG-Taste blinkt und die Soundtasten blinken der Reihe nach.

Zusätzlich wird die Nummer des Demosongs (d01) im Display angezeigt.



2. Nach etwa 3 Sekunden blinkt die PIANO1-Taste und die Wiedergabe des dieser Taste entsprechenden Songs beginnt.

Wenn die Wiedergabe des PIANO1-Demosongs endet, werden der Reihe nach PIANO2, E.PIANO1 etc. wiedergegeben. Endet die Wiedergabe des CHOIR-Demosongs, beginnt die Wiedergabe von vorne mit dem PIANO1 Song.

### Einen bestimmten Demosong anhören

Wenn die Soundtasten der Reihe nach blinken, können Sie durch Drücken der entsprechenden Soundtaste den gewünschten Demosong wiedergeben. Wird während der Wiedergabe eines Demosongs eine andere Sound-Taste gedrückt, beginnt nach wenigen Sekunden die Wiedergabe des entsprechenden Demosongs.

Sie können zudem auch mit den UP und DOWN-Tasten neben dem Display einen Song auswählen.

3. Zum Anhalten der Wiedergabe eines Demosongs drücken Sie die PIANO SONG-Taste erneut.

## Liste der Demosongs

Display	Taster	Songtitel	Komponist
d01	PIANO1	Jardins sous la pluie	C.Deubussy
d02	PIANO2	Danny boy	Irish FolkSong
d03	E.PIANO1	Jam Session	N. Nishi
d04	E.PIANO2	In Memory	M.Giesel
d05	HARPSI/ CLAV	Invention No.8	J.S.Bach
d06	VIBES/ GUITAR	Jazz in Spain	KORG-Original
d07	ORGAN1	Improvisation	M.Geisel
d08	ORGAN2	Toccata in D moll	J.S.Bach
d09	STRINGS	Scoring Interlude	M.Geisel
d10	CHOIR	Autumn Flares	M.Geisel

## Piano-Songs anhören

1. Drücken Sie die PIANO SONG-Taste.

Die PIANO SONG-Taste und die PIANO1-Taste leuchten auf, und im Display erscheint die Nummer des Pianosongs (001).

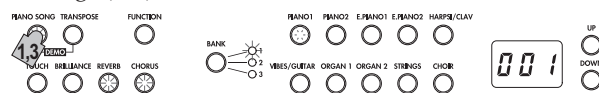

2. Nach etwa 3 Sekunden blinkt die PIANO1-Taste, und die Wiedergabe des Pianosongs beginnt.

Wenn die Wiedergabe des ersten Piano-Songs endet, werden der Reihe nach der zweite, dritte, usw. wiedergegeben. Endet die Wiedergabe des zwanzigsten Piano-Songs, beginnt die Wiedergabe von vorne mit dem ersten Piano-Song.

### Einen bestimmten Piano-Song anhören

Mit den UP und DOWN-Tasten neben dem Display können Sie die Nummer des Songs auswählen, den Sie hören möchten. Wird während der Wiedergabe eines Piano-Songs eine andere Nummer gewählt, beginnt nach wenigen Sekunden die Wiedergabe des entsprechenden Songs.

3. Zum Anhalten der Wiedergabe eines Demosongs drücken Sie die PIANO SONG-Taste erneut.

## Piano-Song-Gruppen

Nr.	Display	Songtitel	Komponist
1	001	Etude Op.10-12	F.Chopin
2	002	Claire de lune	C.Deubussy
3	003	Fantaisie-Impromptu Op.66	F.Chopin
4	004	Waltz No.6 Db-major Op.64-1	F.Chopin
5	005	„Prelude 1“ The Well-Tempered Clavier, Book 1	J.S.Bach
6	006	„Turkish March“ Sonata K.331	W.A.Mozart
7	007	Arabesque No.1	C.Deubussy
8	008	Für Elise	L.v.Beethoven
9	009	Liebesträume Nr.3	F.Liszt
10	010	La Campanella	F.Liszt
11	011	Nocturne Op.9-2	F.Chopin
12	012	Spring Song Op.62-6	F.Mendelssohn
13	013	Reflets dans l'eau	C.Deubussy
14	014	Gymnopédie No.1	E.Satie
15	015	Etude Op.10-3	F.Chopin
16	016	Old Feather Blues	KORG-Original
17	017	La fille aux cheveux de lin	C.Deubussy
18	018	The Entertainer	S.Joplin
19	019	Sunflowers	KORG-Original
20	020	Amazing Grace	Hymn

# Spielen des LP-380

## Mit nur einem Klang spielen (Single-Modus)

Sie können einen der dreißig im Instrument enthaltenen Klänge auswählen (10 x 3 Sounds Banken).

Taster	Bank	Klang	#
PIANO1	1	Klassisches Piano	3
	2	Flügel	3
	3	Jazz Piano	2
PIANO2	1	Live Piano	2
	2	Honky-Tonk	2
	3	Elektr. Flügel	1
E.PIANO1	1	Stage E-Piano	1
	2	Bright E-Piano	2
	3	Tremolo EP	3
E.PIANO2	1	Dig. E-Piano	2
	2	60's E-Piano	1
	3	Dig.E-Piano2	2
HARPSI/CLAV	1	Harpsichord	2
	2	Clav.	1
	3	Synth Clav	2
VIBES/GUITAR	1	Vibraphon	1
	2	Marimba	1
	3	Akustikgitarre	2
ORGAN1	1	Jazzorgel 1	2
	2	Jazzorgel 2	2
	3	Jazzorgel 3	2
ORGAN2	1	Pfeifenorgel 1	2
	2	Pfeifenorgel 2	2
	3	Positivorgel	2
STRINGS	1	Streicher	2
	2	Kinostreicher	2
	3	Analoge Streicher	2
CHOIR	1	Aah Chor	2
	2	Ooh Stimmen	2
	3	Klassischer Chor	3

(#) In diesen Spalten ist die Anzahl der Oszillatoren pro Stimme angegeben, die von den einzelnen Klängen benutzt werden (siehe auch „Hinweise zur maximalen Polyphonie“ auf Seite 50).

1. Drücken Sie die Sound-Taste des Sounds, den Sie spielen möchten.

Die gewählte Taste leuchtet auf.

2. Drücken Sie die BANK-Taste, um einen der drei Sounds auszuwählen.

Mit jedem Druck auf die BANK-Taste geraten Sie in der Reihenfolge 1, 2, 3, 1, ... zur nächsten Bank, wobei die entsprechende LED rechts der BANK-Taste aufleuchtet. Wollen Sie beispielsweise den elektrischen Flügel-sound, drücken Sie erst die PIANO 2-Taste: deren Taste nun leuchtet

Anschließend drücken Sie zweimal die BANK-Taste, um Bank 3 (elektrischer Flügel) auszuwählen: die unterste LED rechts neben der BANK-Taste leuchtet.

Die für die jeweilige Sound-Taste gewählte Bank bleibt bestehen, auch wenn Sie eine andere Sound-Taste drücken.



Bei jedem Einschalten des LP-380 wird für alle Sound-Tasten Bank 1 ausgewählt.

## Mit zwei Klängen gleichzeitig spielen (Layer-Modus)

Sie können zwei Sounds gleichzeitig auf der Tastatur spielen. Diese Spielweise wird Layer-Modus genannt. Drücken Sie gleichzeitig die beiden Sound-Tasten der Sounds, die Sie gleichzeitig spielen möchten. Die beiden gewählten Soundtasten leuchten auf.

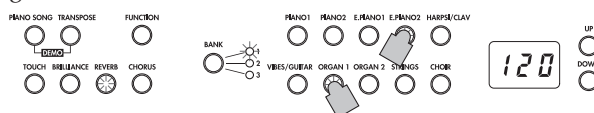

Die am weitesten links oder oben liegende Taste ist Layer 1, die andere (am weitesten rechts oder unten) ist Layer 2 (siehe Diagramm unten).

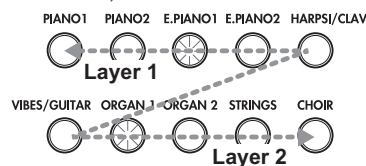

Sind zum Beispiel E.PIANO1 und ORGAN1 ausgewählt, ist E.PIANO1 Layer 1 und ORGAN1 Layer 2. Um Sounds in verschiedenen Banken zu verwenden, wählen Sie zuerst im Single-Modus die Banken der entsprechenden Sound-Tasten.

Um beispielweise den Flügel und die Jazzorgel 2 zu layern, wählen Sie Bank 1 (Flügel) für die PIANO 1-Taste und Bank 2 (Jazzorgel 2) für die ORGAN1-Taste. Drücken Sie anschließend beide Tasten gleichzeitig.

Wenn Sie den Layer Modus selektieren, ist die Anzahl der Stimmen, die gleichzeitig spielen können, herabgesetzt. Dies hängt von der Gesamtzahl der vom selektierten Klang benutzten Oszillatoren ab (siehe auch „Hinweise zur maximalen Polyphonie“ auf Seite 50).

Es ist nicht möglich, zwei Sounds in unterschiedlichen Banken derselben Sound-Taste auszuwählen (z. B. Flügel und Klassisches Piano der PIANO1-Taste).

### Zum Single Modus zurückkehren

Um zum Single-Modus zurückzukehren, drücken Sie einfach einen beliebigen Klanguauswahltaster.

### Layer-Modus-Einstellungen

Im Layer-Modus kann das Lautstärkeverhältnis zwischen den Sounds eingestellt werden, die Oktave jedes Sounds kann verschoben werden, und für jeden Sound kann das Dämpferpedal aktiviert oder deaktiviert werden (siehe auch „Funktionsmodus“ auf Seite 45).

## Spielen zu zweit (Partnermodus)

Es können zwei Personen im gleichen Bereich auf der Tastatur spielen, die zu diesem Zweck in der Mitte geteilt ist. Diese Spielweise wird Partnermodus genannt.

1. **Drücken Sie die FUNCTION-Taste.**  
Die FUNCTION-Taste und die PIANO1-Taste leuchten auf.

2. **Drücken Sie die E.PIANO1-Taste.**  
Die E.PIANO1-Soundtaste leuchtet auf, und im Display erscheint OFF.

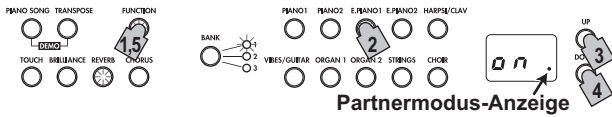

3. **Drücken Sie die UP-Taste neben dem Display, um on auszuwählen.**

Der Partnermodus ist nun aktiviert, und der PIANO1-Sound ist den beiden Hälften der Tastatur zugewiesen. Bei aktiviertem Partnermodus (ON) erscheint unten rechts im Display ein Punkt.

Die rechte Hälfte der Tastatur von E4 bis C8 (E7\*) ist nun zwei Oktaven tiefer gestimmt (E2–C6 (E5\*)).

Die linke Hälfte der Tastatur von A0 (E1\*) bis E♭4 ist nun zwei Oktaven höher gestimmt (A2 (E3\*)–E♭6).

\* bei der 73-Tasten-Version.

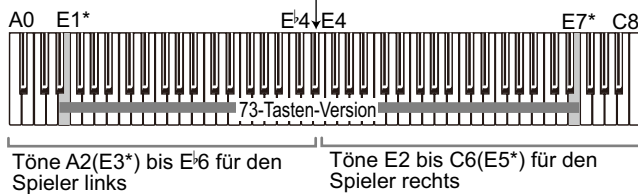

4. **Um den Partner-Modus wieder zu verlassen, drücken Sie die DOWN-Taste neben dem Display, um OFF auszuwählen.**

5. **Drücken Sie die FUNCTION-Taste.**  
Die FUNCTION-Taste erlischt.

Im Partnermodus können Sie die Sounds für die linke und rechte Seite ändern und in der Lautstärke anpassen. Genauer dazu finden Sie im Abschnitt „Partnermodus-Einstellungen“ auf Seite 46.

## Verwendung der Pedale

Das LP-380 bietet drei Pedale: Dämpfer-, Sostenu- und Leisepedal.

Mit den Pedalen können Sie Ihr Spiel noch lebendiger und expressiver gestalten.

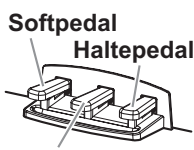

### Softpedal (Linke)

Durch Betätigen dieses Pedals wird der Ton sanfter. Die Sänfte des Tons hängt davon ab, wie tief das Pedal betätigt wird („half-pedaling“).

### Sostenu pedal (Zentrum)

Durch Betätigen dieses Pedals werden nur diejenigen Noten, deren Tasten bereits gedrückt sind, gedämpft und gehalten. Bei betätigtem Sostenu pedal zusätzlich gespielte Noten werden nicht gedämpft.

### Haltepedal (Rechte)

Durch Drücken dieses Pedals wird der Klang gehalten und klingt mit einem satten Nachhall aus. Sie können die Dämpferresonanz auch dem klassischen Klavier-Sound und dem Flügel-Sound (Bank 1 und 2 von Piano1) hinzufügen. Sie können zudem stufenlos arbeiten und das Ausklingen graduell steuern, indem Sie das Pedal mehr oder weniger tief herunterdrücken („half-pedaling“).

**MeMO** Im Layer Modus können Sie den Klang bzw. die Klänge selektieren, die dem Pedal zugewiesen werden sollen (siehe auch „Pedalzuweisung für Layer“ auf Seite 47).

**MeMO** Im Partnermodus (siehe Seite 46) können beide Spieler den Dämpfungseffekt unabhängig bedienen.

## Effekte

### Brilliance

Dieser Effekt ändert die Brillanz des Tons.

Durch Gedrückthalten der BRILLIANCE-Taste bei gleichzeitigem Drücken der UP oder DOWN-Taste neben dem Display ändern Sie die Einstellungen dieses Effekts.

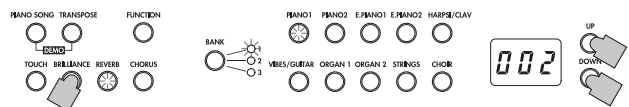

Die jeweilige Einstellung wird im Display angezeigt: 3 produziert einen brillanten, höhenbetonten Sound, bei 1 ist der Klang weniger brillant.

Die gewählte Einstellung gilt für alle Sounds und bleibt aktiviert, bis das LP-380 ausgeschaltet wird. Beim Einschalten des Instruments ist werksseitig die 2 voreingestellt.

Brilliance kann nicht deaktiviert werden.

### Reverb

Dieser Effekt verleiht dem Sound Raum und Tiefe und vermittelt das Gefühl, in einer Konzerthalle zu spielen. Werksseitig ist für jeden einzelnen Sound gespeichert, ob dieser Effekt ein- oder ausgeschaltet ist und in welcher Einstellung er sich befindet.

Durch Drücken der REVERB-Taste schalten Sie den Halleffekt ein (Taste leuchtet auf) bzw. aus (Taste erlischt). Zum Ändern der Einstellungen halten Sie die REVERB-Taste gedrückt und drücken Sie gleichzeitig die UP oder DOWN-Taste neben dem Display.

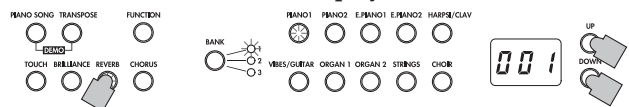

Die jeweilige Einstellung wird im Display angezeigt: 3 produziert einen starken, 1 einen leichten Halleffekt.

Falls ein anderer Sound ausgewählt oder das LP-380 ausgeschaltet wird, werden die vorgenommenen Änderungen (ein/aus, Einstellung) auf die werksseitigen Einstellungen zurückgesetzt.

### Chorus

Chorus fügt dem Sound Modulation hinzu und macht den Klang fuller. Werksseitig wird für jeden einzelnen Sound gespeichert, ob dieser Effekt ein- oder ausgeschaltet ist und in welcher Einstellung er sich befindet.

Durch Drücken der CHORUS-Taste schalten Sie den Chorus effekt ein (Taste leuchtet auf) bzw. aus (Taste erlischt). Zum Ändern der Einstellungen halten Sie die CHORUS-Taste gedrückt und drücken Sie gleichzeitig die UP oder DOWN-Taste neben dem Display.



Die jeweilige Einstellung wird im Display angezeigt: 3 produziert einen starken, 1 einen leichten Chorus effekt.

Falls ein anderer Sound ausgewählt oder das LP-380 ausgeschaltet wird, werden die vorgenommenen Änderungen (ein/aus, Einstellung) auf die werksseitigen Einstellungen zurückgesetzt.

## Das Metronom

Das LP-380 ist mit einem Metronom ausgestattet, das für ein angenehmeres Üben zu einem Glockenton umgeschaltet werden kann.

### Metronom ein-/ausschalten

Drücken Sie die METRONOME-Taste. Die Taste leuchtet auf, und das Metronom beginnt zu laufen.

Drücken Sie die METRONOME-Taste erneut, um das Metronom anzuhalten. Die Taste erlischt.

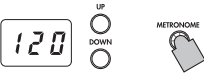

### Tempo einstellen

Wenn im Display das Tempo angezeigt wird (Standardeinstellung 120) kann das Tempo sowohl bei eingeschaltetem als auch bei ausgeschaltetem Metronom mit den UP und DOWN-Tasten neben dem Display eingestellt werden. Der Einstellbereich beträgt  $\text{♩} = 40\text{--}120$

Um zur Standardeinstellung zurückzugelangen, drücken Sie die UP und DOWN-Tasten gleichzeitig.



### Taktart auswählen

1. Halten Sie die METRONOME-Taste gedrückt, bis das Instrument in den Metronom-Einstellungsmodus wechselt.

Die METRONOME-Taste blinkt, die PIANO1 Soundtaste leuchtet auf, und im Display erscheint die Taktart (04). Wenn das Instrument in den Metronom-Einstellungsmodus wechselt, erscheint normalerweise die eingestellte Taktart.

2. Wenn Sie die Taktart ändern wollen, nachdem Sie bereits andere Einstellungen im Metronom-Einstellungsmodus vorgenommen haben, drücken Sie die PIANO1-Taste.

3. Wählen Sie die Taktart mit der UP oder DOWN-Taste neben dem Display

Es können folgende Taktarten gewählt werden 02 (2/4), 03 (3/4), 04 (4/4) und 06 (6/4): Standardeinstellung ist 04. Um zur Standardeinstellung zurückzugelangen, drücken Sie die UP und DOWN-Tasten gleichzeitig.



4. Drücken Sie die METRONOME-Taste, um den Metronom-Einstellungsmodus zu verlassen.

### Ändern der Lautstärke

1. Halten Sie die METRONOME-Taste gedrückt, bis das Instrument in den Metronom-Einstellungsmodus wechselt.

2. Drücken Sie die PIANO2-Taste – im Display erscheint die Lautstärke.

3. Wählen Sie die Lautstärke mit der UP oder DOWN-Taste neben dem Display.

Der Einstellbereich beträgt 1–13: Standardeinstellung ist 10.

Um zur Standardeinstellung zurückzugelangen, drücken Sie die UP und DOWN-Tasten gleichzeitig.

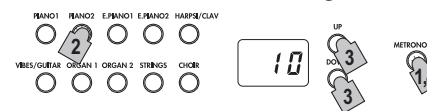

4. Drücken Sie die METRONOME-Taste, um den Metronom-Einstellungsmodus zu verlassen.

### Ändern der Betonung

1. Halten Sie die METRONOME-Taste gedrückt, bis das Instrument in den Metronom-Einstellungsmodus wechselt.

2. Drücken Sie die E.PIANO1-Taste – im Display erscheint die Akzentuierungs-Einstellung.

3. Wählen Sie die Akzentuierung mit der UP oder DOWN-Taste neben dem Display.

Es stehen drei Alternativen zur Auswahl: -oFF (keine Akzentuierung), on1 (Akzentuierung des ersten Taktschlags) und on2 (Glockenklang für den ersten Taktschlag): Standardeinstellung ist oFF.



4. Drücken Sie die METRONOME-Taste, um den Metronom-Einstellungsmodus zu verlassen.

### Tempo einstellen (Metronom-Einstellungsmodus)

1. Halten Sie die METRONOME-Taste gedrückt, bis das Instrument in den Metronom-Einstellungsmodus wechselt.

2. Drücken Sie die E.PIANO2-Taste – im Display erscheint das Tempo.

3. Wählen Sie das Tempo mit der UP oder DOWN-Taste neben dem Display.

Der Einstellbereich beträgt  $\text{♩} = 40\text{--}240$ : Standardeinstellung ist 120.

Um zur Standardeinstellung zurückzugelangen, drücken Sie die UP und DOWN-Tasten gleichzeitig.



4. Drücken Sie die METRONOME-Taste, um den Metronom-Einstellungsmodus zu verlassen.

### Ändern des Metronomklangs

1. Halten Sie die METRONOME-Taste gedrückt, bis das Instrument in den Metronom-Einstellungsmodus wechselt.

2. Drücken Sie die HARPSI/CLAV-Taste – im Display erscheint der eingestellte Metronomsound.

3. Wählen Sie den Metronomsound mit der UP oder DOWN-Taste neben dem Display.

Sie haben die Auswahl zwischen 1 (akustisch) und 2 (elektronischer Sound): Standardeinstellung ist 1.

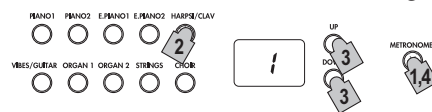

4. Drücken Sie die METRONOME-Taste, um den Metronom-Einstellungsmodus zu verlassen.

# Weitere Funktionen

## Einstellung des Anschlags

Die Anschlagsempfindlichkeit der Tastatur kann verändert werden.

Zum Ändern der Einstellungen halten Sie die TOUCH-Taste gedrückt und drücken Sie gleichzeitig die UP oder DOWN-Taste neben dem Display.

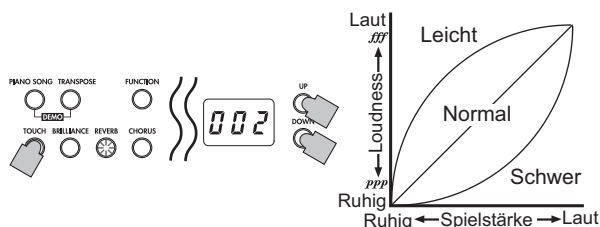

Display	Anschlagempfindlichkeit
1	Leicht. Selbst bei leichtem Anschlag können laute Noten gespielt werden.
2	Normal. Normaler Klavieranschlag.
3	Schwer. Nur bei sehr starkem Anschlag werden laute Noten gespielt.

Beim Ausschalten des Instruments wird wieder die normale Anschlagempfindlichkeit eingestellt.

Die Einstellungen gelten für alle Sounds.

## Transponierung

Bisweilen kommt es vor, dass Stücke in einer schwierig zu spielenden Tonart geschrieben sind (z.B. mit vielen schwarzen Tasten) oder die Tonhöhe zur Abstimmung auf ein anderes Instrument oder einen Sänger verändert werden muss. In diesen Fällen können Sie transponieren (Tonhöhe verändern), um die Fingerläufe zu vereinfachen oder mit denselben Fingerläufen in einer anderen Tonhöhe zu spielen. Diese Funktion wird Transponierung genannt.

Sie können die Transponierung in einem Bereich von 11 Halbtonen (10 Halbtonen\*) vornehmen. Bei einer Transponierung um einen Halbton nach oben werden beim Spielen der links abgebildeten Noten die rechts abgebildeten Töne erzeugt.

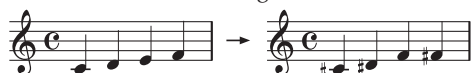

Beim Ausschalten des Instruments wird die Transponierung wieder aufgehoben.

Halten Sie die TRANSPOSE-Taste gedrückt und drücken Sie eine Taste der Tastatur (F#6–F7(E7\*)) für die gewünschte Transposition. Wird eine andere Klaviertaste als C7 gedrückt, leuchtet die TRANSPOSE-Taste auf und zeigt an, dass die Tastatur transponiert worden ist.

Die Transponierung der Tastatur erfolgt gemäß des Verhältnisses der gedrückten Tastaturtaste zu C7.

Um zur normalen Tonhöhe zurückzukehren, halten Sie die TRANSPOSE-Taste gedrückt und drücken Sie auf der Tastatur die C7. Die TRANSPOSE-Taste erlischt, und die Transposition ist zurückgesetzt.

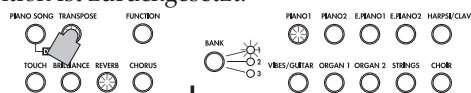

\* bei der 73-Tasten-Version.

Note	Effekt
F#6–B6	6–1 Halbtonen nach unten
C7	Standardstimmung
C#7–F7(E7*)	1–5(4*) Halbtonen nach oben

## Funktionsmodus

Die Stimmung sowie andere Tonhöhen-Einstellungen können im Funktionsmodus geändert werden.

### Einstellen von Funktionen im Funktionsmodus

1. **Drücken Sie die FUNCTION-Taste.**  
Die FUNCTION-Taste und die PIANO1-Taste leuchten auf.
2. **Drücken Sie die Sound-Taste, die der gewünschten Funktion zugewiesen ist.**  
Im Display erscheinen die aktuellen Einstellungen.
3. **Nehmen Sie die gewünschten Einstellungen vor.**
4. **Nachdem Sie die gewünschten Einstellungen vorgenommen haben, drücken Sie die FUNCTION-Taste, um zum Spielmodus zurückzukehren.**  
Die FUNCTION-Taste erlischt.

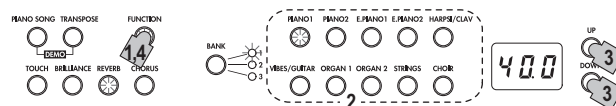

Wenn das LP-380 ausgeschaltet wird, kehren alle Funktionen mit Ausnahme der Energiesparfunktion zur Standardeinstellung zurück.

Die Einstellungen gelten für alle Sounds.

## Feinstimmung

Um die Stimmung des LP-380 der eines anderen Instruments anzupassen, können Sie die Stimmung in Intervallen von 0,5 Hz im Bereich von A4 = 427,5–452,5 Hz einstellen.

27,5–52,5 erscheint im Display. Standardtonhöhe ist A = 440 Hz, die Standardeinstellung lautet 40,0.

1. **Wenn Sie den Funktionsmodus aufrufen, leuchtet die PIANO1-Soundtaste auf.**  
Nach dem Aufrufen des Funktionsmodus erscheint normalerweise die eingestellte Tonhöhe.
2. **Wenn Sie die Tonhöhe ändern wollen, nachdem Sie bereits andere Einstellungen im Funktionsmodus vorgenommen haben, drücken Sie die PIANO1-Taste.**
3. **Wählen Sie die Tonhöhe mit der UP oder DOWN-Taste neben dem Display.**  
Drücken Sie gleichzeitig die UP und DOWN-Tasten, um zu 440 Hz zurückzukehren.

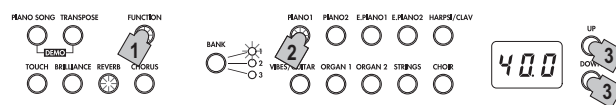

## Stimmung auswählen

Sie haben die Auswahl unter neun Stimmungen, darunter die wohltemperierte Stimmung, reine Stimmungen (Dur und Moll), klassische Stimmungen (Kirnberger und Werckmeister) sowie Stimmungen für orientalische und indische Musik.

Display	Stimmung
00	<b>Wohltemperierte Stimmung (Standardeinstellung):</b> Meistübliche Stimmung, bei der alle Halbtöne in gleiche Tonhöhenintervalle aufgeteilt sind.
01	<b>Reine Stimmung [Dur]:</b> Die Durtöne der entsprechenden Tasten sind perfekt gestimmt.
02	<b>Reine Stimmung [Moll]:</b> Die Molltöne der entsprechenden Tasten sind perfekt gestimmt.
03	<b>Orientalisch:</b> Stimmung nach Vierteltonintervallen für orientalische Musik.
04	<b>Pythagoreisch:</b> Antike griechische Stimmung, die sehr effektiv zum Spielen von Melodien ist. Sie ist absolut quintenrein, andere Intervalle hingegen – vor allem die Dur-Terz – sind unrein.
05	<b>Werckmeister:</b> Die Werckmeister III Tonleiter entstand in der Zeit des Spätbarocks zur Ermöglichung relativ freier Transponierungen.
06	<b>Kirnberger:</b> Die Kirnberger III Tonleiter dient hauptsächlich zum Stimmen von Cembali.
07	<b>Slendro Tonleiter:</b> Indonesische Gamelan-Tonleiter mit fünf Noten pro Oktave.
08	<b>Pelog Tonleiter:</b> Indonesische Gamelan-Tonleiter mit sieben Noten pro Oktave.

### 1. Rufen Sie den Funktionsmodus auf und drücken Sie die PIANO2-Taste.

Die PIANO2-Soundtaste leuchtet auf, und im Display erscheint die aktuelle Stimmung (00).

### 2. Wählen Sie die Einstellung mit der UP- oder DOWN-Taste neben dem Display.

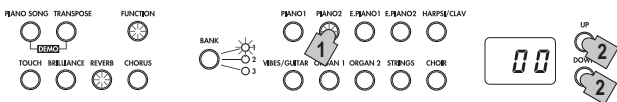

## Zum Thema "gedehnte Stimmung"

Zur Erzielung möglichst natürlicher Resonanzen wird bei den Klängen PIANO 1 und PIANO 2 eine "gedehnte Stimmung" verwendet, um die Noten in den tiefen Bereichen etwas dunkler und in den hohen Bereichen heller klingen zu lassen. Akustische Klaviere werden von professionellen Klavierstimmern normalerweise auf diese Weise gestimmt.

## Partnermodus-Einstellungen

### 1. Rufen Sie den Funktionsmodus auf und drücken Sie die E.PIANO1-Taste.

Die E.PIANO1-Soundtaste leuchtet auf, und im Display erscheint die gewählte Einstellung (ein/aus).

### 2. Mit jedem Drücken der UP oder DOWN-Taste neben dem Display schalten Sie den Modus ein (on) oder aus (off).

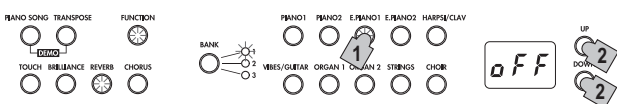

Bei aktiviertem Partnermodus ist der PIANO1-Klang sowohl der rechten als auch der linken Tastaturhälfte zugewiesen, und die PIANO1-Taste leuchtet auf.

Gleichzeitig erscheint unten rechts im Display ein Punkt (Partnermodus-Anzeige).



Die rechte Hälfte der Tastatur von E4 bis C8(E7\*) ist nun zwei Oktaven tiefer gestimmt (E2-C6(E5\*)).

Die linke Hälfte der Tastatur von A0(E1\*) bis E♭4 ist nun zwei Oktaven höher gestimmt (A2(E3\*)-E♭6).

\* bei der 73-Tasten-Version.

**MEMO** Die Unterteilung für rechte und linke Hälfte der Tastatur sowie der Tonhöhenbereich können nicht geändert werden.

**!** Im Partnermodus bleiben die Transpositionseinstellungen unwirksam. Zusätzlich werden Tastaturinformationen (Note On und Note Off) nicht durch MIDI übertragen.

## Den Sound der linken Seite auswählen

Verlassen Sie den Funktionsmodus und drücken Sie die Soundtaste für den Sound, den Sie der linken Tastaturhälfte zuweisen möchten. Die rechte Hälfte der Tastatur bleibt auf PIANO1-Sound eingestellt.

In diesem Fall leuchtet nur die Soundtaste der linken Tastaturseite auf.

## Sounds für rechte und linke Hälfte auswählen.

Verlassen Sie den Funktionsmodus und drücken Sie gleichzeitig die beiden Sound-Tasten der gewünschten Sounds. Die beiden gewählten Soundtasten leuchten auf.

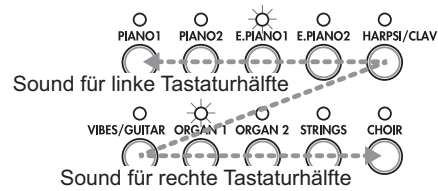

Die am weitesten links oder oben liegende Sound-Taste wird der linken Seite der Tastatur zugewiesen, die andere (am weitesten rechts oder unten) der rechten.

Haben Sie beispielsweise E.PIANO1 und ORGAN1 ausgewählt, wird E.PIANO1 der linken und ORGAN1 der rechten Tastaturhälfte zugewiesen.

Um Sounds in verschiedenen Bänken zu verwenden, wählen Sie zuerst im Single-Modus die Bänke der entsprechenden Sound-Tasten.

Wird der Partnermodus deaktiviert und der Funktionsmodus verlassen, während linker und rechter Tastaturhälfte unterschiedliche Sounds zugewiesen sind, werden die Sounds ausgewählt, die den leuchtenden Tasten zugewiesen sind.

## Den gleichen Sound (mit Ausnahme von PIANO1) den beiden Tastaturhälften zuweisen.

Verlassen Sie den Funktionsmodus und drücken Sie gleichzeitig zwei Soundtasten, wobei die weiter rechts liegende den gewünschten Sound bezeichnen soll. Drücken Sie anschließend die weiter rechts liegende Taste erneut. Wenn Sie beispielsweise die PIANO2 und ORGAN1-Tasten gedrückt haben, drücken Sie die ORGAN1-Taste erneut, um den ORGAN1-Sound beiden Hälften der Tastatur zuzuweisen.

## Die Lautstärke von rechter und linker Hälfte einstellen

Wenn Sie die Sounds für linke und rechte Tastaturhälfte geändert haben, können Sie die Lautstärke des jeweiligen Sounds einstellen. Genauer dazu finden Sie im Abschnitt „Lautstärkeverhältnis der Layer einstellen“ auf Seite 47.

## Mit Dämpfer spielen

Das Dämpferpedal und das Softpedal können als separate Dämpferpedale für die rechte bzw. linke Tastaturhälfte verwendet werden.

**Dämpfer:** Dient als Dämpferpedal für den Spieler an der rechten Hälfte der Tastatur.

**Sostenuto:** Nicht verwendet

**Soft:** Dient als Dämpferpedal für den Spieler an der linken Hälfte der Tastatur.

## Lautstärkeverhältnis der Layer einstellen

Sie können das Lautstärkeverhältnis der Sounds im Layer-Modus (oder im Partnermodus) einstellen. Der Einstellbereich beträgt 1 – 9 ... 9 – 9... 9 – 1, wobei die Zahl links für Layer 1 (oder die linke Tastaturhälfte) und die Nummer rechts für Layer 2 (oder die rechte Tastaturhälfte) gilt. Standardeinstellung ist 9 – 9.

1. **Rufen Sie den Funktionsmodus auf und drücken Sie die E.PIANO2-Taste.**

Die E.PIANO2-Soundtaste leuchtet auf, und im Display erscheint das eingestellte Lautstärkeverhältnis (9 – 9).

2. **Stellen Sie das Lautstärkeverhältnis mit der UP oder DOWN-Taste neben dem Display ein.**

Um zur Standardeinstellung zurückzugelangen, drücken Sie die UP und DOWN-Tasten gleichzeitig.

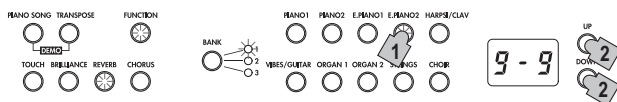

Falls der Single-Modus eingestellt ist, erscheint im Display -- -, und es kann keine Einstellung vorgenommen werden.

## Die Oktaven der Layer einstellen

Im Layer-Modus können Sie die Oktaven für jeden Sound einstellen. Der Einstellbereich für jeden Sound beträgt ±1 Oktave, im Display angezeigt durch -01, 00 und 01, Standardeinstellung ist 00.

1. **Rufen Sie den Funktionsmodus auf und drücken Sie die HARPSI/CLAV-Taste.**

Die HARPSI/CLAV-Soundtaste leuchtet auf, und der Layer (L1), dessen Oktave eingestellt werden soll, erscheint im Display.

2. **Wählen Sie den Layer mit der UP oder DOWN-Taste neben dem Display.**

L1 bezeichnet Layer 1, L2 bezeichnet Layer 2.

3. **Drücken Sie die BANK-Taste.**

Im Display erscheint die aktuell eingestellte Oktave (00).

4. **Wählen Sie eine andere Oktave mit der UP oder DOWN-Taste neben dem Display.**

Um zur Standardeinstellung zurückzugelangen, drücken Sie die UP und DOWN-Tasten gleichzeitig.

Um die Oktave des anderen Layers zu ändern, drücken Sie die HARPSI/CLAV-Taste, um den entsprechenden Layer auszuwählen.



Falls der Single-Modus eingestellt ist, erscheint im Display -- -, und es kann keine Einstellung vorgenommen werden.

## Pedalzuweisung für Layer

Im Layer-Modus können Sie einstellen, auf welchen Sound das Dämpferpedal wirkt.

Folgende Einstellungen sind möglich: nur auf den Sound von Layer 1 (o – -), nur auf den Sound von Layer 2 (- - o), auf beide Sounds (o – o).

Standardeinstellung ist o – o.

1. **Rufen Sie den Funktionsmodus auf und drücken Sie die VIBES/GUITAR-Taste.**

Die VIBES/GUITAR-Soundtaste leuchtet auf, und im Display erscheint die Dämpfereinstellung (o – o).

2. **Wählen Sie den Dämpfereinstellung mit der UP oder DOWN-Taste neben dem Display.**



Falls der Single-Modus eingestellt ist, erscheint im Display -- -, und es kann keine Einstellung vorgenommen werden.

## Energiesparfunktion deaktivieren und aktivieren

Falls 30 Minuten lang keine Taste gedrückt wird oder falls solange keine automatische Wiedergabe erfolgt, schaltet sich das Instrument automatisch aus. Sie können diese Funktion deaktivieren (oFF). Werksseitig ist diese Funktion aktiviert. Falls Sie diese Einstellung ändern, wird die neue Einstellung gespeichert und bleibt auch nach dem Ausschalten des LP-380 gültig.

1. **Rufen Sie den Funktionsmodus auf und drücken Sie die ORGAN1-Taste.**

Die ORGAN1-Soundtaste leuchtet auf, und im Display erscheint die Einstellung (on).

2. **Schalten Sie die Funktion mit der UP oder DOWN-Taste neben dem Display aus bzw. ein, falls Sie diese wieder aktivieren wollen.**

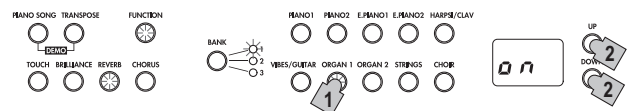

# MIDI

## Was ist MIDI?

MIDI ist die Abkürzung für Musical Instrument Digital Interface. Dies ist ein internationaler Standard für die Verbindung und die Datenübertragung zwischen elektronischen Instrumenten, Computern und anderen Geräten.

## Was leistet MIDI?

Dank MIDI können Sie das LP-380 zur Steuerung anderer Instrumente, oder umgekehrt, andere Instrumente zur Steuerung des LP-380 einsetzen und einen Sequenzer zur Kreation komplexer Musikstücke benutzen.

Wenn Sie die Tastatur oder das Pedal des LP-380 benutzen oder einen Klang selektieren, werden die Noten, die Pedalaktivierung und die Klangänderungen an ein anderes Instrument übertragen oder von einem Sequenzer aufgenommen.

## Anschlüsse

Im Fachhandel erhältliche MIDI-Kabel dienen zur Übertragung von MIDI-Daten. Verbinden Sie mit diesen Kabeln die MIDI-Anschlüsse am LP-380 mit den MIDI-Anschlüssen des externen MIDI-Geräts, mit dem MIDI-Daten ausgetauscht werden sollen. Es gibt zwei Typen von MIDI-Anschlüssen.

### MIDI IN-Anschluss

Dieser Anschluss empfängt MIDI-Meldungen.

Der MIDI IN-Anschluss erlaubt es Ihnen, Sounds vom LP-380 von einem externen MIDI-Gerät zu spielen (z.B. MIDI-Keyboard oder Sequenzer). Verwenden Sie ein MIDI-Kabel zum Verbinden des MIDI IN-Anschlusses des LP-380 mit dem MIDI OUT-Anschluss des externen MIDI-Geräts.

### MIDI OUT-Anschluss

Dieser Anschluss gibt MIDI-Meldungen aus.

Der MIDI OUT-Anschluss erlaubt Steuerung eines externen MIDI-Geräts mit vom LP-380 ausgehenden MIDI-Meldungen. Verwenden Sie ein MIDI-Kabel zum Verbinden des MIDI OUT-Anschlusses des LP-380 mit dem MIDI IN-Anschluss des externen MIDI-Geräts.

## MIDI-Funktionsmodus

Beim Einschalten des LP-380 sind die MIDI-Parameter auf Sendekanal 1, sämtliche Empfangskanäle (1–16), Local On und Omni Off eingestellt.

Sie können diese Einstellungen im MIDI-Funktionsmodus ändern.

### Einstellen von Parametern im MIDI-Funktionsmodus

- Halten Sie die FUNCTION-Taste bei nicht aktiviertem Funktionsmodus gedrückt.**  
Die PIANO1-Taste leuchtet auf, und im Display erscheint der aktuell eingestellte MIDI-Kanal (C01). Die FUNCTION-Taste blinkt.
- Drücken Sie die Sound-Taste, die dem gewünschten Parameter zugewiesen ist.**  
Im Display erscheinen die aktuellen Einstellungen.
- Nehmen Sie die gewünschten Einstellungen vor.**

- Nachdem Sie die gewünschten Einstellungen vorgenommen haben, drücken Sie die FUNCTION-Taste, um zum Spielmodus zurückzukehren.

Die FUNCTION-Taste erlischt.

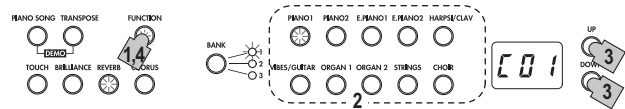

- Beim Ausschalten des LP-380 werden sämtliche Parameter auf ihre Standardeinstellungen zurückgestellt.

### Die MIDI-Kanäle ändern

Daten können über die MIDI-Kanäle 1 bis 16 (C01–C16) gesendet und empfangen werden.

Beim Einschalten des LP-380 wird automatisch Sendekanal 1 (C01) ausgewählt.

- Wenn Sie den MIDI-Funktionsmodus aufrufen, leuchtet die PIANO1-Soundtaste auf.

Nach dem Aufrufen des MIDI-Funktionsmodus erscheint normalerweise die MIDI-Kanaleinstellung.

Wenn Sie die MIDI-Kanaleinstellung ändern wollen, nachdem Sie bereits andere Einstellungen im MIDI-Funktionsmodus vorgenommen haben, drücken Sie die PIANO1-Taste.

Im Layer-Modus bestimmen Sie durch Auswahl des Sendekanals den Kanal für Layer 1. Als Sendekanal für Layer 2 wird automatisch der nächste Kanal eingestellt. Haben Sie beispielsweise MIDI-Kanal 7 für den Sound von Layer 1 ausgewählt, wird automatisch MIDI-Kanal 8 dem Sound von Layer 2 zugewiesen. Haben Sie den MIDI-Kanal 16 für den Sound von Layer 1 ausgewählt, wird Kanal 1 dem Sound von Layer 2 zugewiesen.

### Local On/Off

Ist Local On eingestellt, werden beim Spielen der Tastatur des LP-380 sowohl ein Sound wiedergegeben als auch MIDI-Daten gesendet. Ist Local Off eingestellt, ist beim Spielen der Tastatur des LP-380 nichts zu hören – es werden allein MIDI-Daten gesendet. Normalerweise ist dieser Parameter auf Local On eingestellt (Standardeinstellung: on).

Wenn Sie das LP-380 als Master-Keyboard nutzen möchten, beispielsweise um ein angeschlossenes MIDI-Instrument (Keyboard, Soundmodul etc.) zu spielen, sollten Sie Local Off einstellen. In diesem Fall bleibt das LP-380 stumm und der Sound kommt vom angeschlossenen MIDI-Instrument. Wählen Sie die Einstellung Local Off (oFF), wenn Sie das LP-380 als Soundmodul nutzen, beispielsweise wenn das LP-380 an einen Sequenzer angeschlossen wird, bei dem Echo Back eingestellt ist (eine Funktion, die die vom Sequenzer empfangenen Daten zurücksendet), um Rückkopplungen zu vermeiden.

- Rufen Sie den MIDI-Funktionsmodus auf und drücken Sie die PIANO2-Taste.

Die PIANO2-Soundtaste leuchtet auf; und im Display erscheint die Einstellung für Local On/Off (on).



## Aktivieren/Deaktivieren des Program-Change-Filters (Senden/Empfangen)

Durch Senden einer MIDI-Change-Nummer können Sie von Ihrem LP-380 aus zwischen Programmen angeschlossener MIDI-Instrumente wechseln. Umgekehrt können Sie auch durch Empfangen einer MIDI-Change-Nummer vom angeschlossenen MIDI-Instrument zwischen Programmen Ihres LP-380 wechseln.

Mehr zu den Program-Change-Nummern und den entsprechenden Sounds finden Sie weiter unten in der „Tabelle der Sounds und der entsprechenden Program-Change-Nummern“. Um Program-Change-Befehle zu senden/empfangen, müssen Sie diese Funktion deaktivieren (oFF: Standardeinstellung). Um die Befehle nicht zu senden/empfangen, aktivieren Sie diese Funktion (on).

- **Rufen Sie den MIDI-Funktionsmodus auf und drücken Sie die E.PIANO1-Taste.**

Die E.PIANO1-Soundtaste leuchtet auf, und im Display erscheint die Einstellung (oFF).

### Program-Change-Befehle senden

Wenn Sie mit den Sound- und BANK-Tasten des LP-380 einen Sound auswählen, wird die entsprechende MIDI-Program-Change-Nummer gesendet.

### Program-Change-Befehle empfangen

Wenn das LP-380 einen Program-Change-Befehl empfängt, ändert sich der Sound gemäß der empfangenen MIDI-Program-Change-Nummer.

⚠ Wird eine inkompatible Program-Change-Nummer empfangen, ändert sich der Sound des LP-380 nicht.

## Tabelle der Sounds und der entsprechenden Program-Change-Nummern

CC0: Bank Select (MSB) für alle Sounds ist eingestellt auf 121.

Taster	Bank	CC32	PC	Klang
PIANO1	1	1	0	Klassisches Piano
	2	0	0	Flügel
	3	0	1	Jazz Piano
PIANO2	1	2	0	Live Piano
	2	0	3	Honky-Tonk
	3	0	2	Elektr. Flügel
E.PIANO1	1	0	4	Stage E-Piano
	2	1	4	Bright E-Piano
	3	3	4	Tremolo EP
E.PIANO2	1	0	5	Dig. E-Piano
	2	2	4	60's E-Piano
	3	1	5	Dig.E-Piano2
HARPSI/CLAV	1	0	6	Harpsichord
	2	0	7	Clav.
	3	1	7	Synth Clav
VIBES/ GUITAR	1	0	11	Vibraphon
	2	0	12	Marimba
	3	0	24	Akustikgitarre
ORGAN1	1	0	16	Jazzorgel 1
	2	1	16	Jazzorgel 2
	3	0	17	Jazzorgel 3
ORGAN2	1	0	19	Pfeifenorgel 1
	2	1	19	Pfeifenorgel 2
	3	2	19	Positivorgel
STRINGS	1	0	48	Streicher
	2	0	50	Kinostreicher
	3	1	50	Analoge Streicher
CHOIR	1	0	52	Aah Chor
	2	1	52	Ooh Stimmen
	3	2	52	Klassischer Chor

## Aktivieren/Deaktivieren des Control-Change-Filters (Senden/Empfangen)

Es können auch Steuerungsbefehle, beispielsweise durch Bedienung des Dämpferpedals des LP-380 an ein angeschlossenes externes MIDI-Instrument gesendet werden; umgekehrt können Sie auch das LP-380 vom externen MIDI-Instrument aus steuern.

Um Control-Change-Befehle zu senden/empfangen, müssen Sie diese Funktion deaktivieren (oFF: Standardeinstellung). Um die Befehle nicht zu senden/empfangen, aktivieren Sie diese Funktion (on).

- **Rufen Sie den MIDI-Funktionsmodus auf und drücken Sie die E.PIANO2-Taste.**

Die E.PIANO2-Soundtaste leuchtet auf, und im Display erscheint die Einstellung (oFF).

## Das LP-380 als multitimbrales Soundmodul verwenden

Sie können das LP-380 als 16-teiliges multitimbrales Soundmodul nutzen, indem Sie seinen internen Klanggenerator von einem externen MIDI-Instrument aus steuern.

1. **Verbinden Sie mit einem MIDI-Kabel den MIDI IN-Anschluss des LP-380 mit dem MIDI OUT-Anschluss eines Sequencers oder eines anderen MIDI-Instruments.**
2. **Senden Sie MIDI-Daten vom angeschlossenen Sequencer oder einem anderen MIDI-Instrument.**  
Hinweise zum Senden von Daten finden Sie in der Bedienungsanleitung Ihres Sequencers oder des entsprechenden MIDI-Instruments.
3. **Wenn das LP-380 neben den Performance-Daten einen Program-Change-Befehl empfängt, spielt es im Sound, der der empfangenen Programmnummer entspricht.**

Falls Sie das LP-380 nicht als multitimbrales Soundmodul nutzen wollen, deaktivieren Sie diese Funktion (oFF).

- **Rufen Sie den MIDI-Funktionsmodus auf und drücken Sie die HARPSI/CLAV-Taste.**

Die HARPSI/CLAV-Soundtaste leuchtet auf, und im Display erscheint die Einstellung (on = Standardeinstellung).

# Anhang

## Fehlerbeseitigung

Sollte während des Gebrauchs des Instruments eines der nachfolgend beschriebenen Probleme auftreten, kontrollieren Sie es sorgfältig und versuchen Sie, die Störung anhand der Vorschläge und Tipps zu beseitigen. Wenn das Instrument weiterhin nicht einwandfrei funktionieren sollte, wenden Sie sich bitte an Ihren Händler.

### Das Instrument kann nicht eingeschaltet werden

- Schließen Sie das Netzteil ordnungsgemäß an das LP-380 und die Steckdose an.

### Instrument bleibt stumm

- Ist das Lautsprecherkabel der Lautsprecherbox auf dem Ständer korrekt an die Lautsprecherbuchse am LP-380 angeschlossen?
- Versichern Sie sich, dass die Lautstärke nicht auf MIN eingestellt ist. Regulieren Sie die Lautstärke ggf. auf ein angemessenes Niveau.
- Versichern Sie sich, dass die MIDI Local Funktion nicht auf OFF eingestellt ist. Sollte dies der Fall sein, stellen Sie ON ein (oder schalten Sie das Instrument aus und anschließend wieder ein).
- Schauen Sie nach, ob eventuell ein Stecker mit einer PHONES-Buchse verbunden ist. Dann sind die Lautsprecher nämlich stummgeschaltet. Ziehen Sie den Stecker also aus der Buchse.

### Noten sind unterbrochen

- Sie haben die maximale Polyphonie überschritten. Sie im Abschnitt „Hinweise zur maximalen Polyphonie.“

### Die Tonlage oder der Ton des Klaviers klingt in manchen Tonalregionen falsch

- Die Piano-Sounds des LP-380 replizieren den Sound eines echten Klaviers so treu wie möglich. Das bedeutet, dass in manchen Regionen der Tastatur das Gefühl entstehen kann, dass die Obertöne stärker erscheinen oder Ton oder Tonlage falsch wirkt. Dies ist keine Fehlfunktion.

### Das angeschlossene MIDI-Instrument reagiert nicht auf gesendete MIDI-Daten.

- Überprüfen Sie, ob alle MIDI-Kabel korrekt angeschlossen sind. Überprüfen Sie, ob das LP-380 die MIDI-Daten auf dem gleichen Kanal empfängt, wie das MIDI-Instrument.

### Hinweise zur maximalen Polyphonie

Falls die Anzahl der gleichzeitig gespielten Noten die maximale Polyphonie überschreitet, gehen einige Noten verloren, da das LP-380 mit einem Algorithmus ausgestattet ist, der die erste gespielte Note stoppt, um den später gespielten Noten Priorität einzuräumen. Manche Einzelsounds des LP-380 werden von zwei oder mehreren Oszillatoren generiert (die zur Klangerzeugung einer Note zusammenschaltet sind). Sounds, die von nur einem Oszillator generiert werden, beispielsweise die Sounds in den Bänken 1 und 2 von VIBES/GUITAR, haben eine maximale Polyphonie von 120 Noten.

Sounds, die von zwei Oszillatoren generiert werden, beispielsweise die Sounds in den Bänken 1 und 2 von PIANO2 sowie in den Bänken 1 und 3 von E.PIANO2, haben eine maximale Polyphonie von 60 Noten.

120 ÷ Anzahl der Soundoszillatoren = Maximale Polyphonie

Sie sollten sich der maximalen Polyphonie stets bewusst sein und vor allem im Layer-Modus oder bei der Verwendung eines Dämpferpedals die Sounds dementsprechend auswählen.

## Technische Daten

**Tastatur** RH3 (gewichtete Hammertastatur 3) Tastatur: 88 Tastatur (A0–C8)/73 Tastatur (E1–E7)

**Anschlagempfindlichkeit** Leicht, normal, schwer

**Tonhöhe** Transponierung, Feinstimmung

**Stimmung** Neun Stimmarten

**Klangerzeugung** Stereo PCM System

**Polyphonie** 120 Noten (max.)

**Sounds** 30 Sounds (10 x 3 Bänke)

**Effekte** Brilliance, Reverb, Chorus (jeweils 3 Stufen)

**Demo** 30 (Sound-Demosong x 10, Piano-Song x 20)

### Metronom

Regler für Tempo, Taktart, Metronomklangs, Betonung und Lautstärke

**Pedal** Haltepedal\*, Sostenutopedal, Softpedal\* (half-pedaling unterstützt)

### Anschlüsse

LINE OUT, MIDI (IN, OUT), Kopfhörer x 2, PEDAL, SPEAKER

### Regler

Netzschalter, VOLUME, PIANO SONG, TRANSPOSE, FUNCTION, TOUCH, BRILLIANCE, REVERB, CHORUS, BANK, Sound x 10, UP, DOWN, METRONOME

**Ausgangleistung** 22 W x 2

**Lautsprecher** 10 cm x 2

**Stromversorgung** DC 19 V (Netzteil mitgeliefert)

**Leistungsaufnahme** 15 W

### Abmessungen (B x T x H)

**88-Tasten-Version:** 1355 x 351 x 772 mm  
1355 x 351 x 936 mm  
(mit geöffnetem Tastaturdeckel)

**73-Tasten-Version:** 1135 x 351 x 772 mm  
1135 x 351 x 936 mm  
(mit geöffnetem Tastaturdeckel)

**Gewicht** **88-Tasten-Version:** 37 kg (inklusive Ständer)  
**73-Tasten-Version:** 32 kg (inklusive Ständer)

**Included accessories** Netzteil (⊖ ⊕ ⊕ ⊕), Netzkabel, Ständer, Pedaleinheit

- Änderungen der technischen Daten und des Designs ohne vorherige Ankündigung vorbehalten.

# Montage des Ständers

## Vorsicht

- **Bitte Sie mindestens eine Person, Ihnen bei der Montage des Ständers zu helfen.**

### Vorsicht beim Zusammenbau

Im Sinne eines ordnungsgemäßen und sicheren Zusammenbaus müssen Sie folgende Punkte beachten.

- Führen Sie die Montageschritte in der angegebenen Reihenfolge aus und sorgen Sie dafür, dass alle Teile richtig herum miteinander verbunden werden.

### Weitere Vorsichtsmaßnahmen

Bitte überprüfen Sie nach dem Zusammenbau folgendes.

- **Lockere Schrauben**  
Nach und nach löst sich die eine oder andere Schraube eventuell ein wenig. Deshalb sollten Sie regelmäßig überprüfen, ob alle Schrauben noch gut festsitzen. Wenn Sie den Eindruck haben, dass der Ständer wackelig wird, haben sich eventuell ein paar Schrauben gelöst. Diese müssen Sie dann festdrehen.
- **Wenn Sie das Digitale Piano transportieren wollen**  
Um das Instrument samt Ständer zu transportieren, ziehen Sie erst das Netzkabel ab und schließen Sie den Tastaturdeckel. Heben Sie das Instrument nun mindestens zu zweit an und achten Sie darauf, es beim Transport möglichst waagrecht zu halten.
- **Demontage**  
Wenn Sie den Ständer demontieren müssen, verfahren Sie bitte in umgekehrter Reihenfolge wie beim Zusammenbau. Bewahren Sie alle Schrauben und anderen Teile an einem sicheren Ort auf, um sie nicht zu verlieren.  
 Legen Sie das LP-380 vor der Demontage des Ständers immer auf den Boden.

### Montageschritte

Sie benötigen einen Kreuzschlitzschraubenzieher (+).

1. **Legen Sie die Schutzhülle, mit der das LP-380 umhüllt war auf den Boden und legen Sie das LP-380 mit der Rückseite auf die Hülle.**  
Legen Sie außerdem Lappen, Tücher, Zeitungen o. Ä. unter den Ständer, um bei der Montage und dem anschließenden Aufstellen mit den Händen leichter unter das LP-380 greifen zu können.  
 Achten Sie darauf, dass der Tastaturdeckel des LP-380 sich bei der Montage nicht öffnet.

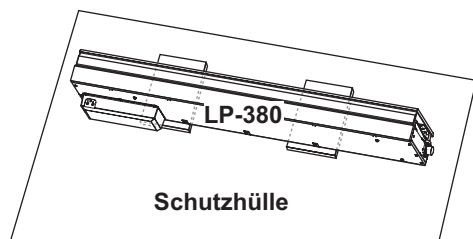

2. Überprüfen Sie zuerst, ob folgende Teile alle vorhanden sind.

 Die 73-Tasten-Version verfügt über kein Pedalbrett. Zudem verfügt sie an der Innenseite der Seitenplatten über keine Halterungen zum Befestigen des Pedalbretts.

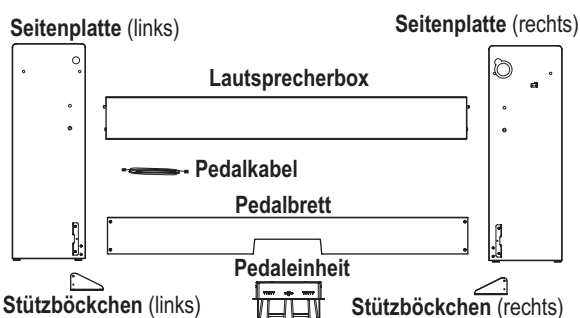

 Bei der 73-Tasten-Version sind es vier Schrauben (M4). Zudem ist kein Druckniet beigefügt.

Schrauben (M6): 6 Stück

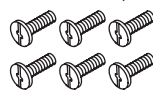

Schrauben (M4): 6 Stück

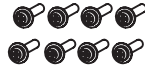

Kappen: 6 Stück

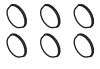

Druckniet: 1 Stück



Kabelhalter: 1 Stück



3. **Befestigen Sie das LP-380 und die Lautsprecherbox mit acht M6-Schrauben an den linken und rechten Seitenplatten.**

Stellen Sie die Lautsprecherbox so auf, dass das Lautsprecherkabel sich an der linken Seite befindet. In dieser Position zeigen die Lautsprecher zu Ihnen hin (und Sie blicken auf die mit Stoff bezogene Seite).

Schrauben Sie nun zuerst die rechte und anschließend die linke Seitenplatte locker an\*.

\* Ziehen Sie die Schrauben nur leicht an und lassen Sie etwa 2 mm Spiel.

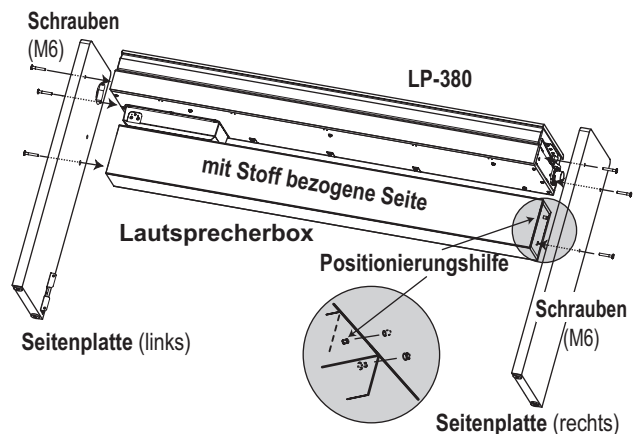

 Achten Sie darauf, sich nicht die Finger zu klemmen.

4. **Schließen Sie das Pedalkabel in der richtigen Polung an den Anschluss an der Unterseite der Pedaleinheit an und klemmen Sie es in den Schlitz an der Pedaleinheit.**

Drücken Sie beim Anschließen oder Abziehen den Sicherungsriegel des Pedalkabelsteckers.

 Die Pedaleinheit für die 73-Tasten-Version ist anders gestaltet, wird aber auf dieselbe Weise angeschlossen.

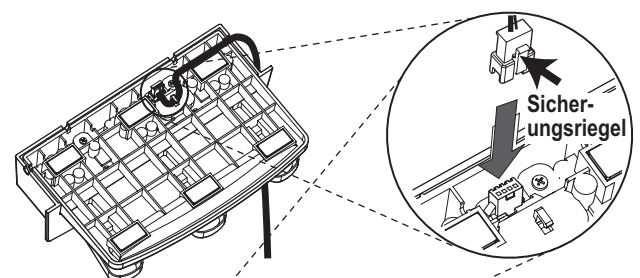

88-Tasten-Version

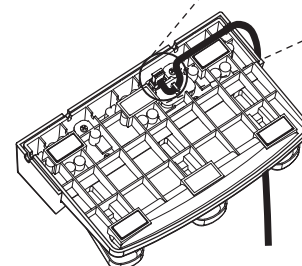

73-Tasten-Version

5. Bei der 88-Tasten-Version schieben Sie die Pedaleinheit in die Aussparung des Pedalbretts und befestigen diese, indem Sie den Druckniet in das Loch (oberhalb der Aussparung) auf der Rückseite des Pedalbretts drücken.
- Nachdem Sie das Pedalkabel eingeklemmt haben, heben Sie das Pedalbrett an, um sicherzustellen, dass die Pedale nicht herunterfallen. Der Druckniet verhindert, dass die Pedaleinheit sich unbeabsichtigt vom Pedalbrett löst. Er kann nicht wie eine Schraube festgezogen werden.

**7/3** Bei der 73-Tasten-Version entfällt dieser Arbeitsschritt.

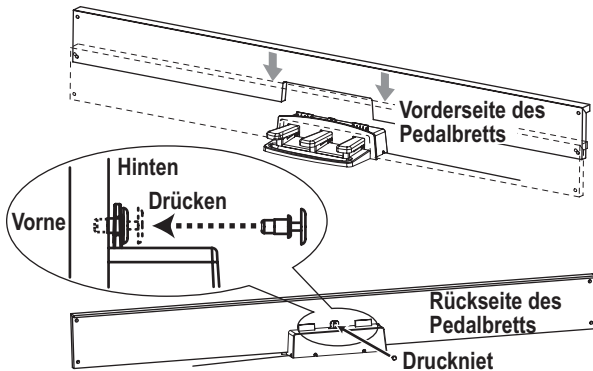

6. Bei der 88-Tasten-Version befestigen Sie das Pedalbrett (mitsamt der daran befestigten Pedaleinheit) mit vier M4-Schrauben an den Halterungen an der Innenseite der Seitenplatten.

**7/3** Bei der 73-Tasten-Version entfällt dieser Arbeitsschritt.

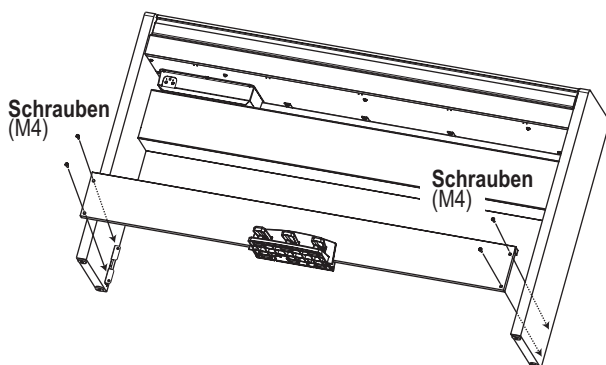

7. Stellen Sie zu zweit das Instrument mit montiertem Ständer auf.
8. Sollten Sie in jedem Fall die beiliegenden Stützböckchen an beiden Seitenplatten montieren. Und der Stützböckchen an der linken Seite des Kabelhalter zu diesem Zeitpunkt befestigt. Achten Sie darauf, dass die Unterseite der Seitenplatten und der montierten Stützböckchen auf gleicher Höhe liegen.

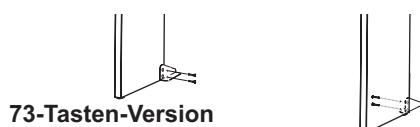
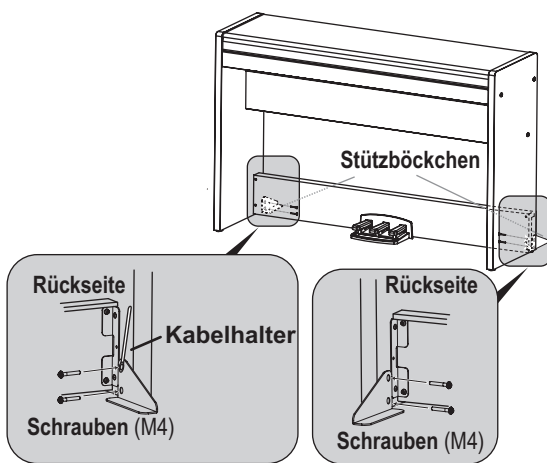

9. Ziehen Sie nun alle in Schritt 3 und 6 nur leicht angezogenen Schrauben fest. Positionieren Sie die linken und rechten Seitenplatten horizontal und vertikal gleich, bevor Sie die Schrauben an Ihrem LP-380 fest anziehen.
10. Vergewissern Sie sich erneut, dass der Ständer press anliegt und gerade steht und dass alle Schrauben fest angezogen sind.
11. Versehen Sie die Schraubköpfe an der rechten und linken Seitenplatte mit Kappen.

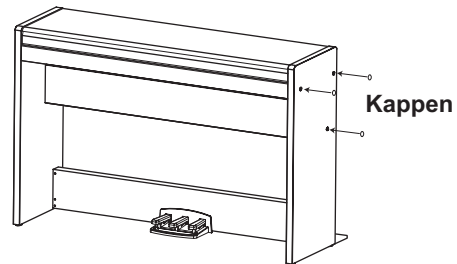

12. Schließen Sie das Pedalkabel und das Lautsprecherkabel an den entsprechenden Buchsen der Anschlussfelds auf der Rückseite des LP-380 an. Achten Sie beim Anschluss des Pedalkabels und des Lautsprecherkabels auf die richtige Polung der Stecker. Drücken Sie beim Anschließen oder Abziehen den Sicherungsriegel des Pedalkabelsteckers oder Lautsprecherkabels.

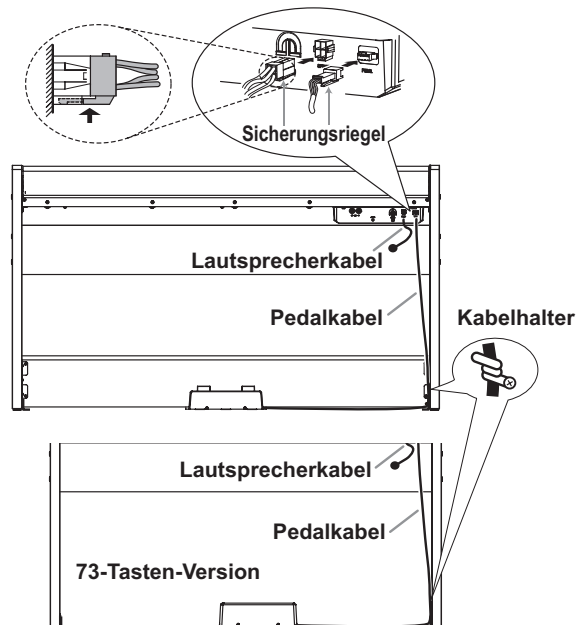

13. Sichern Sie das Pedalkabel mit dem Kabelhalter. Achten Sie beim Sichern des Kabels am Kabelhalter, dass die Stecker keiner zu hohen Zugbelastung ausgesetzt sind.
14. Schließen Sie das Netzkabel an das Netzteil an. Verbinden Sie das Netzteilkabel anschließend mit der DC IN-Buchse und wickeln Sie das Kabel um den Kabelhaken am Piano. Siehe „Anschließen ans Netz“ auf Seite 39.
15. Stellen Sie das LP-380 an den gewünschten Ort. Wählen Sie einen ebenen und stabilen Aufstellungsort.

**7/3** Bei der 73-Tasten-Version sind Pedaleinheit und Ständer getrennt, und es muss nur das Pedalkabel am Ständer befestigt werden. Vorsicht beim Transport des digitalen Pianos!

**!** Achten Sie beim Aufstellen des Instruments darauf, dass weder das Netzteilkabel noch das Pedalkabel gequetscht werden.

**!** Im Sinne einer optimalen Standfestigkeit sollten Sie unbedingt die beiliegenden Stützböckchen verwenden.

## Überprüfung nach Montage

- Sind bestimmte Teile übrig geblieben?  
Wenn noch Dinge übrig sind, müssen Sie nachschauen, an welchen Stellen Sie etwas vergessen haben. Alles Zubehör muss angebracht werden.
- Alle Schrauben müssen festgedreht werden.

# Precauciones

## Ubicación

El uso de la unidad en las siguientes ubicaciones puede dar como resultado un mal funcionamiento:

- Expuesto a la luz directa del sol
- Zonas de extremada temperatura o humedad
- Zonas con exceso de suciedad o polvo
- Zonas con excesiva vibración
- Cercano a campos magnéticos

## Fuente de alimentación

Por favor, conecte el adaptador de corriente designado a una toma de corriente con el voltaje adecuado. No lo conecte a una toma de corriente con voltaje diferente al indicado.

## Interferencias con otros aparatos

Las radios y televisores situados cerca pueden experimentar interferencias en la recepción. Opere este dispositivo a una distancia prudencial de radios y televisores.

## Manejo

Para evitar una rotura, no aplique excesiva fuerza a los conmutadores o controles.

## Cuidado

Si exterior se ensucia, límpiase con un trapo seco. No use líquidos limpiadores como disolvente, ni compuestos inflamables.

## Guarde este manual

Después de leer este manual, guárdelo para futuras consultas.

## Mantenga los elementos externos alejados del equipo

Nunca coloque ningún recipiente con líquido cerca de este equipo, podría causar un cortocircuito, fuero o descarga eléctrica. Cuide de que no caiga ningún objeto metálico dentro del equipo.

- \* Todos los nombres de productos y compañías son marcas comerciales o marcas registradas de sus respectivos propietarios.

### Nota respecto a residuos y desechos (solo UE)



Cuando aparezca el símbolo del cubo de basura tachado sobre un producto, su manual de usuario, la batería, o el embalaje de cualquiera de éstos, significa que cuando quiere tire dichos artículos a la basura, ha de hacerlo en acuerdo con la normativa vigente de la Unión Europea. No debe verter dichos artículos junto con la basura de casa. Verter este producto de manera adecuada ayudará a evitar daños a su salud pública y posibles daños al medioambiente. Cada país tiene una normativa específica acerca de cómo verter productos potencialmente tóxicos, por tanto le rogamos que se ponga en contacto con su oficina o ministerio de medioambiente para más detalles. Si la batería contiene metales pesados por encima del límite permitido, habrá un símbolo de un material químico, debajo del símbolo del cubo de basura tachado.

### NOTA IMPORTANTE PARA EL CONSUMIDOR

Este producto ha sido fabricado de acuerdo a estrictas especificaciones y requerimientos de voltaje aplicables en el país para el cual está destinado. Si ha comprado este producto por internet, a través de correo, y/o venta telefónica, debe usted verificar que el uso de este producto está destinado al país en el cual reside.

AVISO: El uso de este producto en un país distinto al cual está destinado podría resultar peligroso y podría invalidar la garantía del fabricante o distribuidor.

Por favor guarde su recibo como prueba de compra ya que de otro modo el producto puede verse privado de la garantía del fabricante o distribuidor.

# Tabla de contenidos

<b>Introducción</b> .....	<b>54</b>
Características principales.....	54
<b>Partes y sus funciones</b> .....	<b>55</b>
<b>Preparativos e interpretaciones de demostración</b> .....	<b>56</b>
Antes de comenzar a tocar .....	56
Escucha de interpretaciones de demostración .....	58
<b>Toque del LP-380</b> .....	<b>59</b>
Toque de un solo sonido (Modo Simple) .....	59
Toque de dos sonidos al mismo tiempo (Modo de Capas) .....	59
Interpretación con otra persona (Modo de Pareja) .....	60
Utilización de pedales .....	60
Efectos .....	60
Metronomo .....	61
<b>Otras funciones</b> .....	<b>62</b>
Ajustes de toque .....	62
Transposición .....	62
Modo de Función .....	62
<b>MIDI</b> .....	<b>65</b>
¿Qué es MIDI? .....	65
¿Qué puedo hacer con MIDI? .....	65
Conexiones .....	65
Modo de función MIDI .....	65
<b>Apéndice</b> .....	<b>67</b>
Solución de problemas .....	67
Especificaciones .....	67
<b>Ensamblaje del pedestal</b> .....	<b>68</b>
Precaución durante el ensamblaje .....	68
Otras precauciones .....	68
Procedimiento de ensamblaje .....	68
Comprobación después del ensamblaje .....	69
<b>Tabla de implementación MIDI</b> .....	<b>87</b>

El LP-380 está disponible en versión de 88 y de 73 teclas. A menos que se indique lo contrario, la versión de 88 teclas aparece en las ilustraciones de este manual.

# Introducción

## Características principales

### Treinta sonidos de alta calidad

El LP-380 dispone de 30 sonidos expresivos de alta calidad incorporados, incluyendo un piano de cola de concierto estereó. Puede utilizar el modo de Capas para jugar simultáneamente dos sonidos a la vez, o puede utilizar el modo de Pareja, que permite a dos personas tocar la misma gama, una en cada mitad del teclado.

### Efectos

El LP-380 dispone de 3 efectos digitales incorporados. Estos efectos pueden ajustar el brillo del tono (Brillantez), simular el ambiente natural de una sala de conciertos (Reverberación) y añadir riqueza al sonido (Coro).

### Efectos de los pedales

Al igual que en un piano acústico, el LP-380 tiene tres pedales que controlan los efectos de resonancia, tonal y celeste. El pedal de resonancia y el pedal celeste responderán a medio recorrido del pedal, lo que le permite variar la profundidad del efecto en la medida que esté pisando el pedal. Pisando el pedal de resonancia, podrá añadir también resonancia de amortiguación al tono de piano clásico y de piano de cola (bancos 1 y 2 de PIANO1).

### Metronomo

El metrónomo incorporado le permite seleccionar la signatura de compás, el tempo y el volumen, e incluso elegir un sonido de la campana como el acento.

### Control de toque

Puede elegir entre tres ajustes diferentes para ajustar cómo responderá el sonido a su dinámica de tocar el teclado.

### Temperamentos

Para la auténtica interpretación de una amplia gama de música, LP-380 le permite seleccionar entre nueve temperamentos, incluyendo el temperamento igual, temperamentos puros (mayores y menores), temperamentos clásicos (Kirnberger y Werckmeister) así como los temperamentos utilizados con música folclórica del Medio Oriente e India. Cuando se elige un sonido de piano acústico, se selecciona automáticamente la afinación extendida utilizada en pianos.

### Tonalidad ajustable

La función de transposición le permite cambiar la tonalidad del piano, y la función Control de tonalidad le permite hacer ajustes afinados con precisión.

### Dos tomas para auriculares

Hay dos tomas para auriculares, para permitir que dos personas puedan escuchar simultáneamente.

### Tomas LINE OUT

La toma LINE OUT permite conectar un altavoz activo o un equipo de grabación.

### Capacidades MIDI

El LP-380 admite el protocolo MIDI, la norma que permite la transferencia de datos de música entre instrumentos musicales y ordenadores. MIDI permite que dos o más dispositivos controlen o sean controlados por los demás, y también le permite utilizar el LP-380 como un generador de sonido multitimbrico de 16 partes.

# Partes y sus funciones

## Panel de control

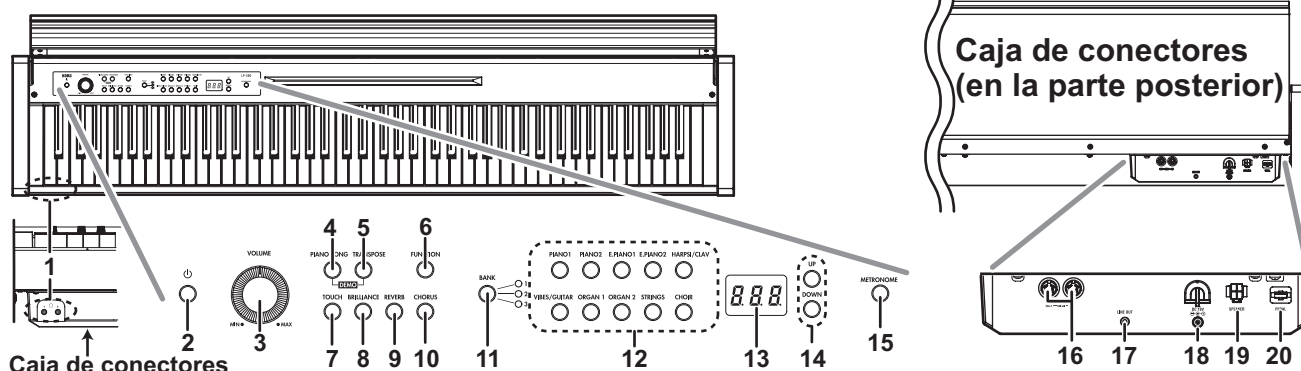

- 1. Tomas para auriculares (🎧)**  
**(Frente del caja de conectores):**  
 Aquí puede insertar dos auriculares con miniclavija estéreo. Cuando inserte la clavija de unos auriculares, los altavoces internos no emitirán sonido.
- 2. Botón de alimentación:**  
 Este botón conecta y desconecta la alimentación del LP-380.
- 3. Mando VOLUME:**  
 Este mando ajusta el volumen de los altavoces y de las tomas de salida y de auriculares.
- 4. Botón PIANO SONG:**  
 Este botón se utiliza para entrar en el modo de canciones de piano, después de lo cual el botón se iluminará. Si pulsa simultáneamente este botón y el botón TRANSPOSE, entrará en el modo de canción de demostración de sonido.
- 5. Botón TRANSPOSE:**  
 Este botón se utiliza para ajustar la transposición. Durante la transposición, el botón estará iluminado. Si pulsa simultáneamente este botón y el botón PIANO SONG, entrará en el modo de canción de demostración de sonido.
- 6. Botón FUNCTION:**  
 Este botón se utiliza para entrar en el modo de Función, en el que podrá especificar la tonalidad, el temperamento y otros ajustes. Mantenga pulsado este botón para entrar en el modo de función MIDI, en el que podrá especificar ajustes de MIDI. El botón se iluminará cuando el LP-380 entre en el modo de Función, y parpadeará cuando entre en el modo de función MIDI.
- 7. Botón TOUCH:**  
 Este botón le permite seleccionar la sensibilidad del teclado.
- 8. Botón BRILLIANCE:**  
 Este botón se utiliza para ajustar el brillo del tono.
- 9. Botón REVERB:**  
 Este botón se utiliza para activar/desactivar la reverberación, que añade ambiente al sonido. Cuando active este efecto, el botón se iluminará.
- 10. Botón CHORUS:**  
 Este botón se utiliza para activar/desactivar el coro, que añade riqueza al sonido. Cuando active este efecto, el botón se iluminará.
- 11. Botón/LEDs BANK:**  
 Este botón se utiliza para seleccionar el banco de sonido deseado. El LED para el banco seleccionado actualmente se iluminará.
- 12. Botones de sonido:**  
 Estos botones se utilizan para seleccionar entre 30 sonidos (10 × 3 bancos). Pueden pulsarse dos botones para tocar simultáneamente dos sonidos (modo de Capas).
- 13. Visualizador:**  
 El visualizador muestra ajustes, por ejemplo, para el modo de Función y el metrónomo.
- 14. Botones UP/DOWN:**  
 Estos botones se utilizan para seleccionar un valor para los diversos ajustes.
- 15. Botón METRONOME:**  
 Este botón se utiliza para iniciar/parar el metrónomo. Mientras esté utilizándose el metrónomo, el botón estará iluminado. Además, mantenga pulsado este botón para entrar en el modo de ajuste de Metrónomo, en el que podrá especificar varios ajustes del metrónomo.
- 16. Conectores MIDI (IN, OUT):**  
 Éstas son tomas utilizadas para conectar otros dispositivos MIDI (secuenciador, teclados, etc.).  
**OUT:** Salida de datos  
 (para conectarse al conector MIDI IN de otro dispositivo MIDI).  
**IN:** Entrada de datos  
 (para conectarse al conector MIDI OUT de otro dispositivo MIDI).
- 17. Toma LINE OUT:**  
 Ésta es la toma de salida de audio principal, que permite la conexión de una miniclavija estéreo a la toma de entrada de un amplificador o altavoces activos, o a la toma de entrada AUX de otro equipo. Utilice el mando VOLUME para ajustar el volumen de salida.
- 18. Toma DC 19V:**  
 Conecte el adaptador de CA incluido aquí.
- 19. Conector de altavoz:**  
 Conecte el cable de la caja del altavoz aquí (consulte Ensamblaje del pedestal).
- 20. Conector de pedales:**  
 Conecte el cable de la unidad de pedales aquí (consulte Ensamblaje del pedestal).

# Preparativos e interpretaciones de demostración

## Antes de comenzar a tocar

### Acerca del pedestal incluido

El LP-380 se utiliza con el pedestal incluido.

Antes de seguir, lea la sección "Ensamblaje del pedestal" que se encuentra en la página 68.

### Conexión de la alimentación

Conecte el adaptador de CA suministrado al cable de alimentación. Conecte el extremo de la clavija de CC en la toma DC9V de la parte posterior de la caja de conectores. Después, conecte el cable de alimentación a una toma de CA.

⚠ Para evitar que el cable del adaptador de CA se desenchufe accidentalmente de la toma, páselo a través del gancho para cable (Fig. 1). Cuando desenganche el cable, no tire de él con fuerza.

⚠ Cerciórese de utilizar el adaptador de CA que viene con su unidad. El uso de otros adaptadores de CA podría provocar fallos de funcionamiento u otros acontecimientos imprevistos.

⚠ Cerciórese de enchufar la unidad en una toma de CA de la tensión apropiada.

### Apertura o cierre de la tapa del teclado

#### Apertura de la tapa del teclado

1. Utilizando ambas manos, levante suavemente la tapa del teclado para abrirla.

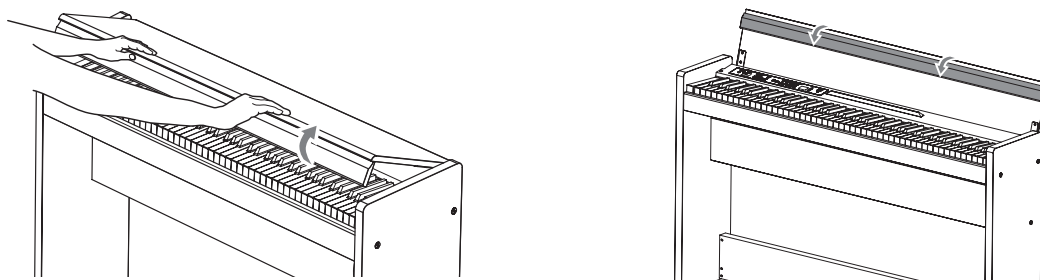

2. Doble el borde del extremo de la tapa del teclado.

#### Cierre de la tapa del teclado

1. Levante el borde, y tire suavemente de la tapa del teclado hacia usted.

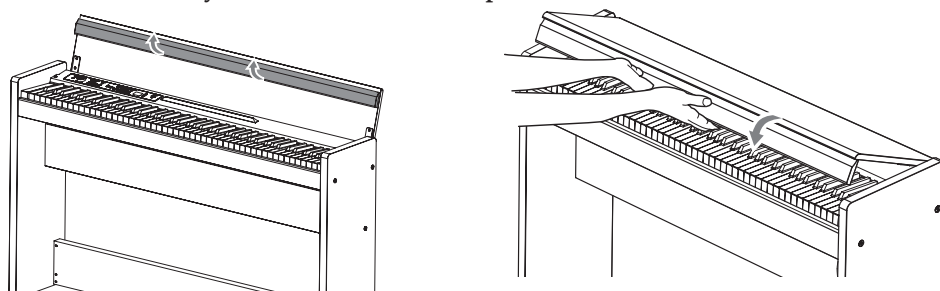

2. Cuando la tapa del teclado comience a cerrarse por sí misma, suéltela.

La tapa del teclado ha sido diseñada para cerrarse suavemente por sí misma desde aproximadamente la mitad del recorrido de descenso.

⚠ No tire a la fuerza de la tapa del teclado cuando se esté cerrando. Además, no cierre a la fuerza la tapa del teclado aplicándole una fuerte presión. Si lo hiciese, podría dañar la unidad.

⚠ Tenga cuidado de no pillarse los dedos o las manos cuando cierre la tapa del teclado.

⚠ La temperatura y la humedad afectarán la rapidez con la que la tapa del teclado se cierra.

⚠ La tapa del teclado puede hacer un sonido tenue de clic cuando se esté cerrando lentamente. Éste es el comportamiento normal de la unidad.

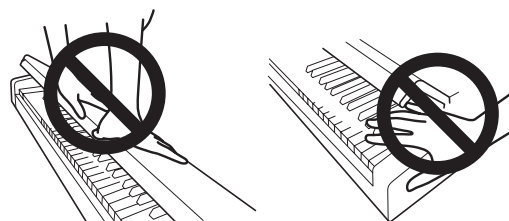
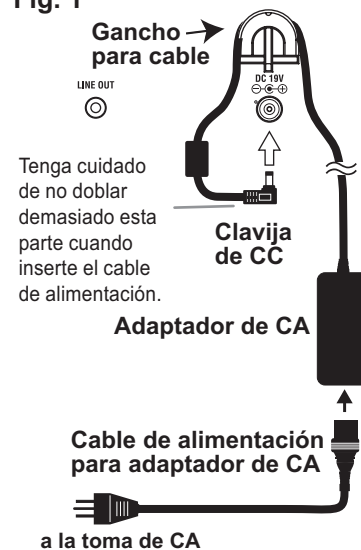

Fig. 1





## Utilización de auriculares

Utilice auriculares estéreo con miniclavija estéreo de 1/8".

Como en la parte inferior izquierda del teclado LP-380 hay dos tomas para auriculares, dos personas podrán disfrutar del sonido.

Cuando conecte unos auriculares a la toma para auriculares, los altavoces del LP-380 no emitirán sonido.

Utilice auriculares por la noche, o cuando no desee molestar a otras personas.

⚠ Si sus auriculares disponen de adaptador de clavija estándar a miniclavija, cerciórese de sujetar el adaptador de clavija cuando conecte o desconecte los auriculares

⚠ Para proteger sus oídos, no escuche sonidos fuertes de alto volumen durante períodos prolongados de tiempo a través de los auriculares.

## Acerca del posapartituras

La tapa del teclado sirve como conveniente posapartituras. (Fig. 2)

⚠ Cuando coloque partituras abiertas, no aplique presión fuerte sobre la tapa del teclado.

Fig. 2

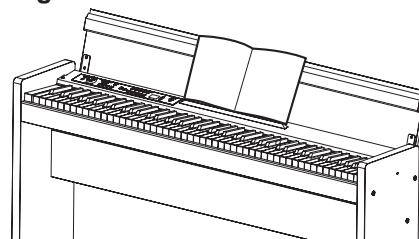

## Encendido del instrumento

Pulse el botón de alimentación para encender el LP-380. (Fig. 3)

Cuando encienda el instrumento, los botones del panel de control se iluminarán.

Para apagar el instrumento, vuelva a pulsar el botón de alimentación.

⚠ Cuando apague el instrumento, todas las funciones y parámetros, excepto la función de apagado automático, volverán a los ajustes predeterminados de fábrica.

### Apagado automático

Cuando hayan transcurrido 30 minutos sin actuación del usuario o interpretación de demostración, el instrumento se apagará automáticamente. Para inhabilitar esta función, desactive la función de apagado automático (consulte la página 64).

Fig. 3

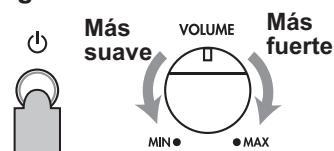

## Ajuste del volumen

Para aumentar el nivel del volumen, gire el mando VOLUME que está situado al lado del interruptor de alimentación hacia "MAX".

Para reducir el nivel, gírelo hacia "MIN". (Fig. 3)

El mando VOLUME controla el nivel de salida de los altavoces incorporados, las tomas para auriculares, y las tomas LINE OUT.

⚠ Siempre es mejor comenzar con un volumen bajo y después aumentarlo gradualmente.

## Utilización de la toma LINE OUT

Utilice la toma LINE OUT, si desea conectar su LP-380 a un mezclador, a un equipo estéreo de alta fidelidad, o a un par de monitores activos. Cuando desee utilizar un equipo estéreo de alta fidelidad, LINE OUT a las entradas AUX o LINE.

⚠ Solamente deberá conectar dispositivos con la alimentación desconectada. La operación descuidada puede dañar el LP-380 o el dispositivo al que esté conectado, o causar un mal funcionamiento.

⚠ Los cables conectores se venden por separado. Tendrá que obtener los cables apropiados disponibles en el mercado para su equipo.

## Escucha de interpretaciones de demostración

El LP-380 contiene un total de 30 interpretaciones de demostración (10 canciones de demostración utilizando 10 sonidos de alta calidad y 20 canciones de piano familiares utilizando sonidos de piano).

 Durante la reproducción de una canción de demostración de sonido, puede tocar utilizando el teclado, pero el sonido no podrá cambiarse con los botones de sonido.

 Durante la reproducción de una canción de demostración de sonido, los ajustes para efectos (reverberación y coro) no podrán cambiarse.

## Escucha de una canción de demostración

1. **Pulse simultáneamente el botón PIANO SONG y el botón TRANSPOSE.**

El botón PIANO SONG parpadeará, y los botones de sonido parpadearán secuencialmente.

Además, el número para la canción de demostración de sonido (d01) aparecerá en el visualizador.



2. **Después de unos 3 segundos, el botón PIANO1 parpadeará, y se iniciará la reproducción de la canción de demostración correspondiente a tal botón.**

Cuando finalice la reproducción de la canción de demostración de PIANO1, la reproducción continuará secuencialmente con PIANO2, E.PIANO1, etc. Cuando finalice la reproducción de demostración de CHOIR, volverá a iniciarse la reproducción con la canción de demostración de PIANO1.

### Escucha de una canción de demostración específica

Cuando los botones de sonido estén parpadearando secuencialmente, pulse el botón de sonido para la canción de demostración que desee escuchar.

Si pulsa un botón de sonido diferente, incluso mientras esté reproduciéndose una canción, después de algunos segundos se iniciará la reproducción de la canción de demostración correspondiente.

Además, es posible seleccionar una canción pulsando el botón UP o DOWN situado al lado del visualizador.

3. **Para detener la reproducción de una canción de demostración, pulse de nuevo el botón PIANO SONG.**

## Lista de canciones de demostración de sonido

Visualizador	Botón de sonido	Título de la canción	Compositor
d01	PIANO1	Jardins sous la pluie	C.Deubussy
d02	PIANO2	Danny boy	Irish Folk Song
d03	E.PIANO1	Jam Session	N. Nishi
d04	E.PIANO2	In Memory	M.Giesel
d05	HARPSI/ CLAV	Invention No.8	J.S.Bach
d06	VIBES/ GUITAR	Jazz in Spain	KORG original
d07	ORGAN1	Improvisation	M.Geisel
d08	ORGAN2	Toccat in D moll	J.S.Bach
d09	STRINGS	Scoring Interlude	M.Geisel
d10	CHOIR	Autumn Flares	M.Geisel

## Escucha de una canción de piano

1. **Pulse el botón PIANO SONG.**

Los botones PIANO SONG and PIANO1 se iluminarán, el número para la canción de piano (001) aparecerá en el visualizador.

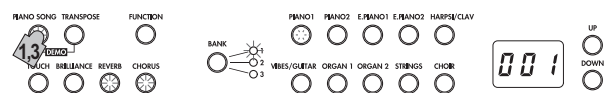

2. **Después de unos 3 segundos, el botón PIANO1 parpadeará, y se iniciará la reproducción de la canción de piano.**

Cuando finalice la reproducción de la primera canción de piano, la reproducción continuará secuencialmente con la segunda, tercera, etc. Cuando finalice la reproducción de la vigésima canción de piano, volverá a iniciarse la reproducción con la primera canción de piano.

### Escucha de una canción de piano específica

El número de la canción que desee escuchar podrá seleccionarlo pulsando el botón UP o DOWN situado al lado del visualizador. Si selecciona un número diferente pulsando los botones, incluso mientras esté reproduciéndose una canción, después de algunos segundos se iniciará la reproducción de la canción correspondiente.

3. **Para detener la reproducción de una canción de piano, pulse de nuevo el botón PIANO SONG.**

## Lista de canciones de piano

Visualizador	Núm. zador	Título de la canción	Compositor
1	001	Etude Op.10-12	F.Chopin
2	002	Claire de lune	C.Deubussy
3	003	Fantaisie-Improptu Op.66	F.Chopin
4	004	Waltz No.6 Db-major Op.64-1	F.Chopin
5	005	"Prelude 1" The Well-Tempered Clavier, Book 1	J.S.Bach
6	006	"Turkish March" Sonata K.331	W.A.Mozart
7	007	Arabesque No.1	C.Deubussy
8	008	Für Elise	L.v.Beethoven
9	009	Liebesträume Nr.3	F.Liszt
10	010	La Campanella	F.Liszt
11	011	Nocturne Op.9-2	F.Chopin
12	012	Spring Song Op.62-6	F.Mendelssohn
13	013	Reflets dans l'eau	C.Deubussy
14	014	Gymnopédie No.1	E.Satie
15	015	Etude Op.10-3	F.Chopin
16	016	Old Feather Blues	KORG original
17	017	La fille aux cheveux de lin	C.Deubussy
18	018	The Entertainer	S.Joplin
19	019	Sunflowers	KORG original
20	020	Amazing Grace	Hymn

# Toque del LP-380

## Toque de un solo sonido (Modo Simple)

Puede seleccionar un sonido entre los treinta sonidos suministrados con el instrumento (10 sonidos x 3 bancos).

Botón de sonido	Banco	Sonido	#
PIANO1	1	Piano clásico	3
	2	Piano de cola	3
	3	Piano de jazz	2
PIANO2	1	Piano en vivo	2
	2	Honky-Tonk	2
	3	Piano de cola eléctrico	1
E.PIANO1	1	Piano eléctrico de escenario	1
	2	Piano eléctrico brillante	2
	3	Trémolo EP	3
E.PIANO2	1	Piano eléctrico digital 1	2
	2	Piano eléctrico de los 60	1
	3	Piano eléctrico digital 2	2
HARPSI/CLAV	1	Clavecín	2
	2	Clavicordio	1
	3	Clavicordio de sintetizador	2
VIBES/GUITAR	1	Vibráfono	1
	2	Marimba	1
	3	Guitarra acústica	2
ORGAN1	1	Órgano de jazz 1	2
	2	Órgano de jazz 2	2
	3	Órgano de jazz 3	2
ORGAN2	1	Órgano de tubos 1	2
	2	Órgano de tubos 2	2
	3	Órgano positivo	2
STRINGS	1	Cuerdas	2
	2	Cuerdas de cine	2
	3	Cuerdas analógicas	2
CHOIR	1	Coro Aah	2
	2	Voces Ooh	2
	3	Coro clásico	3

(#) Estas columnas muestran el número de osciladores por voz que se utilizan para cada sonido. (Consulte "Acerca de polifonía máxima" en la página 67.)

1. **Pulse el botón de sonido correspondiente al sonido que desee tocar.**  
El botón seleccionado se iluminará.

2. **Pulse el botón BANK para seleccionar uno de los tres sonidos.**

Cada vez que pulse el botón BANK, el banco cambiará en el orden de 1, 2, 3, 1, ..., y el LED correspondiente situado a la derecha del botón BANK se iluminará.

Por ejemplo, para seleccionar el sonido de piano de cola eléctrico, pulse el botón PIANO2, y su botón se iluminará.

Después, pulse dos veces el botón BANK para seleccionar el banco 3 (piano de cola eléctrico), y el LED situado debajo y a la derecha del botón BANK se iluminará.

Además, el banco seleccionado para un botón de sonido permanecerá igual, incluso aunque pulse un botón de sonido diferente.



🔊 Cada vez que encienda el LP-380, el sonido del banco 1 se seleccionará para todos los botones de sonido.

## Toque de dos sonidos al mismo tiempo (Modo de Capas)

Puede tocar dos sonidos al mismo tiempo en el teclado. Esto se denomina modo de Capas.

Pulse simultáneamente los dos botones de sonido para los sonidos que desee tocar al mismo tiempo.

Los dos botones de sonido seleccionados se iluminarán.

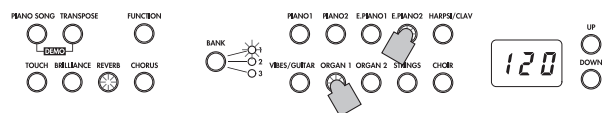

El botón de sonido del extremo izquierdo o superior seleccionado es la capa 1, y el otro (situado en el extremo derecho o inferior) es la capa 2 (consulte el diagrama de la siguiente).

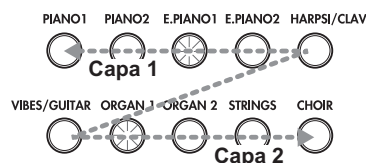

Por ejemplo, si selecciona E.PIANO1 y ORGAN1, E.PIANO1 será la capa 1 y ORGAN1 la capa 2.

Para utilizar sonidos de bancos diferentes, seleccione en primer los bancos en el modo Simple para los botones de sonido que vaya a pulsar.

Por ejemplo, para tocar por capas sonidos del piano de cola y el órgano jazz 2, seleccione el banco 1 (piano de cola) para el botón PIANO1 y banco 2 (órgano de jazz 2) para el botón ORGAN1, y después pulse simultáneamente los dos botones.

🔊 Cuando seleccione el modo de Capas, el número total de voces que podrán tocarse al mismo tiempo se reducirá, dependiendo del número total de osciladores utilizados por los sonidos seleccionados. (Consulte "Acerca de polifonía máxima" en la página 67.)

🔊 No podrán seleccionarse sonidos de diferentes bancos para el mismo botón de sonido (piano de cola y de jazz para el botón PIANO1)

## Vuelta al modo Simple

Para volver al modo Simple, pulse simplemente un botón de selección de un solo sonido.

## Ajustes del modo de Capas

En el modo de Capas, podrá ajustarse el equilibrio de volumen entre los sonidos, la octava para cada sonido podrá desplazarse, y el pedal de resonancia podrá activar o desactivarse para cada sonido. (Consulte "Modo de Función" en la página 62.)

## Interpretación con otra persona (Modo de Pareja)

Dos personas pueden tocar en la misma gama con el teclado dividido por la mitad entre ambas. Esto se denomina modo de Pareja.

### 1. Pulse el botón FUNCTION.

Los botones FUNCTION y PIANO1 se iluminarán.

### 2. Pulse el botón E.PIANO1.

El botón de sonido de E.PIANO1 se iluminará, y en el visualizador aparecerá OFF.



indicación de modo de Pareja

### 3. Pulse el botón UP situado al lado del visualizador para seleccionar on.

El modo de Pareja se activará, y el sonido de PIANO1 se utilizará para ambas partes, izquierda y derecha, del teclado.

Mientras el modo de Pareja esté activado, en la parte inferior derecha del visualizador se mostrará un punto.

La parte derecha del teclado, de E4 a C8(E7\*), produce sonidos en una gama dos octavas más baja (E2-C6(E5\*)).

La parte izquierda del teclado, de A0(E1\*) a E<sup>b</sup>4, produce sonidos en una gama dos octavas más alta (A2(E3\*)-E<sup>b</sup>6).

\* hace referencia a la versión de 73 teclas.



Tonalidades A2(E3\*) a E<sup>b</sup>6 para el intérprete de la parte izquierda

Tonalidades E2 a C6(E5\*) para el intérprete de la parte derecha

### 4. Para salir del modo de Pareja, pulse el botón DOWN situado al lado del visualizador para seleccionar OFF.

### 5. Pulse el botón FUNCTION.

El botón FUNCTION se apagará.

En el modo de Pareja, el sonido para las partes izquierda y derecha podrá cambiarse, y podrá ajustarse el volumen. Con respecto a los detalles, consulte "Ajustes del modo de Pareja" en la página 63.

## Utilización de pedales

El LP-380 dispone de tres pedales, resonancia, tonal y celeste.

Puede utilizar los pedales para hacer su juego más expresivo y realista.

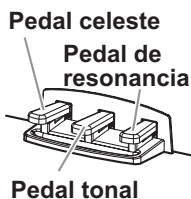

### Pedal celeste (izquierdo)

Al pisar este pedal, el tono se volverá más suave. Podrá controlar la suavidad del tono dependiendo de cuánto pise el pedal ("pisado a medio recorrido").

### Pedal tonal (central)

Al pisar este pedal se aplicará el efecto de amortiguación sólo a las notas que ya se mantienen pulsadas en el teclado, y sólo se sostendrán tales notas. El efecto de amortiguación no se aplicará a ninguna nota que se toque mientras se mantenga pisado el pedal tonal.

### Pedal de resonancia (derecho)

Al pisar este pedal el sonido se sostendrá, produciendo un decaimiento ricamente resonante. También puede añadir resonancia de amortiguación al tono de piano clásico y piano de cola (bancos 1 y 2 de PIANO1). También puede pisar hasta la mitad, con un efecto de la resonancia gradual según la profundidad de presión del pedal ("pisado a medio recorrido").

**MeMO** En el modo de Capas podrá seleccionar el sonido o sonidos donde desee aplicar al pedal. (Consulte "Especificación de pedales de capas" en la página 64.)

**MeMO** En el modo de Pareja (consulte la página 63), el efecto de resonancia podrán aplicarlo independientemente ambos intérpretes.

## Efectos

### Brillantez

Este efecto cambia el brillo del tono.

El ajuste podrá cambiarse manteniendo pulsado el botón BRILLIANCE y pulsando el botón UP o DOWN situado al lado del visualizador.

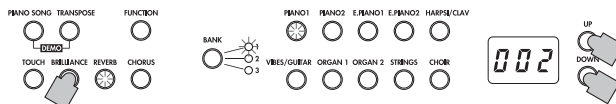

El ajuste aparecerá en el visualizador como 3, que produce un sonido más brillante, y 1, que produce sonido menos brillante.

El mismo ajuste se aplicará a todos los sonidos, y permanecerá aplicado hasta que se apague el LP-380. Cuando encienda el instrumento, se seleccionará el ajuste predeterminado 2.

La brillantez no puede desactivarse.

### Reverberación

Este efecto añade ambiente y profundidad al sonido, produciendo la sensación de interpretación en una sala de conciertos. De forma predeterminada en fábrica, el ajuste de activación/desactivación para este efecto así como el ajuste de este efecto se guardan con cada sonido.

Cada vez que pulse el botón REVERB, la reverberación se activará (el botón se iluminará) y desactivará (el botón se apagará).

Para cambiar este ajuste, mantenga pulsado el botón REVERB y pulse el botón UP o DOWN situado al lado del visualizador.



El ajuste aparecerá en el visualizador como 3, que produce un efecto de reverberación profundo, y 1, que produce un efecto de reverberación ligero.

Si se selecciona un sonido diferente, o si se apaga el LP-380, el ajuste de activación/desactivación para este efecto así como el ajuste de este efecto volverán a los predeterminados en fábrica (ajustes predeterminados).

### Coro

El Coro agrega modulación al sonido, produciendo un sonido expansivamente rico. De forma predeterminada en fábrica, el ajuste de activación/desactivación para este efecto así como el ajuste de este efecto se guardan con cada sonido.

Cada vez que pulse el botón CHORUS, el efecto de coro se activará (el botón se iluminará) y desactivará (el botón se apagará).

Para cambiar este ajuste, mantenga pulsado el botón CHORUS y pulse el botón UP o DOWN situado al lado del visualizador.

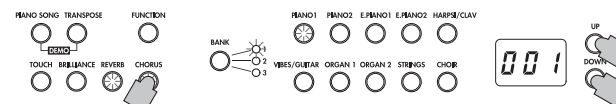

El ajuste aparecerá en el visualizador como 3, que produce un efecto de coro profundo, y 1, que produce un efecto de coro ligero.

Si se selecciona un sonido diferente, o si se apaga el LP-380, el ajuste de activación/desactivación para este efecto así como el ajuste de este efecto volverán a los predeterminados en fábrica (ajustes predeterminados).

## Metrónomo

El LP-380 está equipado con un metrónomo, que se puede cambiar a un sonido de campana, que resulta muy conveniente para practicar.

### Activación/desactivación del metrónomo

Pulse el botón METRONOME. El botón se iluminará, y se iniciará el metrónomo. 

Para detener el metrónomo, vuelva a pulsar el botón METRONOME. El botón se apagará.

### Especificación del tiempo

Cuando el tiempo aparece en la pantalla (ajuste predeterminado de 120), independientemente de si el metrónomo esté activado o desactivado, el tiempo podrá especificarse con los botones UP y DOWN situados al lado del visualizador. 

La gama de ajuste es  $\text{♩} = 40\text{--}240$ .

Para volver al ajuste predeterminado, pulse simultáneamente los botones UP Y DOWN.

### Selección de una signatura de compás

1. Mantenga pulsado el botón METRONOME hasta entrar en el modo de ajustes del metrónomo.

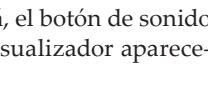
El botón METRONOME parpadeará, el botón de sonido de PIANO1 se iluminará, y en el visualizador aparecerá la signatura de compás (04). 

Cuando se entre en el modo de ajustes del metrónomo, normalmente aparecerá la signatura de compás.

2. Para seleccionar la signatura de compás después de haber cambiado otros ajustes en el modo de ajustes del metrónomo, pulse el botón PIANO1.

3. Seleccione el ajuste con el botón UP o DOWN situado al lado del visualizador.

La gama de ajuste se compone de 02 (2/4), 03 (3/4), 04 (4/4) y 06 (6/4), y el ajuste predeterminado es 04.

Para volver al ajuste predeterminado, pulse simultáneamente los botones UP y DOWN.



4. Para salir del modo de ajustes del metrónomo, pulse el botón METRONOME.

### Ajuste del volumen del metrónomo

1. Mantenga pulsado el botón para entrar en el modo de ajustes del metrónomo.

2. Pulse el botón PIANO2, y el volumen aparecerá en el visualizador.

3. Especifique el ajuste con el botón UP o DOWN situado al lado del visualizador.

La gama de ajuste es 1-13, y el ajuste predeterminado es 10. Para volver al ajuste predeterminado, pulse simultáneamente los botones UP y DOWN.

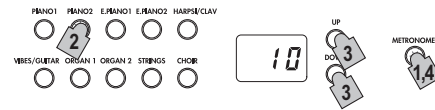

4. Para salir del modo de ajustes del metrónomo, pulse el botón METRONOME.

### Selección de una campana para el acento

1. Mantenga pulsado el botón para entrar en el modo de ajustes del metrónomo.

2. Pulse el botón E.PIANO1, y el ajuste del sonido de acento aparecerá en el visualizador.

3. Seleccione el ajuste con el botón UP o DOWN situado al lado del visualizador.

La gama de ajuste se compone de oFF (sonido sin acento), on1 (sonido enfatizado por ritmo de acento) y on2 (sonido de campana para el ritmo de acento), y el ajuste predeterminado es oFF.

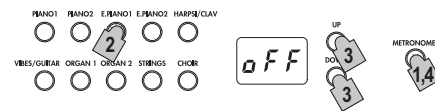

4. Para salir del modo de ajustes del metrónomo, pulse el botón METRONOME.

### Especificación del tiempo (Modo de ajustes del metrónomo)

1. Mantenga pulsado el botón para entrar en el modo de ajustes del metrónomo.

2. Pulse el botón E.PIANO2, y el tiempo aparecerá en el visualizador.

3. Especifique el ajuste con el botón UP o DOWN situado al lado del visualizador.

La gama de ajuste es  $\text{♩} = 40\text{--}240$ , y el ajuste predeterminado es 120.

Para volver al ajuste predeterminado, pulse simultáneamente los botones UP y DOWN.



4. Para salir del modo de ajustes del metrónomo, pulse el botón METRONOME.

### Selección del sonido del metrónomo

1. Mantenga pulsado el botón para entrar en el modo de ajustes del metrónomo.

2. Pulse el botón HARPSI/CLAV, y el ajuste del sonido del metrónomo aparecerá en el visualizador.

3. Especifique el ajuste con el botón UP o DOWN situado al lado del visualizador.

La gama de ajuste consta de 1 (sonido acústico) y 2 (sonido electrónico), y el ajuste predeterminado es 1.

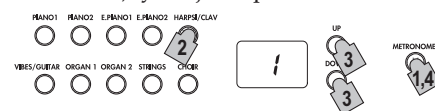

4. Para salir del modo de ajustes del metrónomo, pulse el botón METRONOME.

# Otras funciones

## Ajustes de toque

La sensibilidad, o toque, del teclado puede programarse. Para cambiar el ajuste, mantenga pulsado el botón TOUCH y pulse el botón UP o DOWN situado al lado del visualizador.

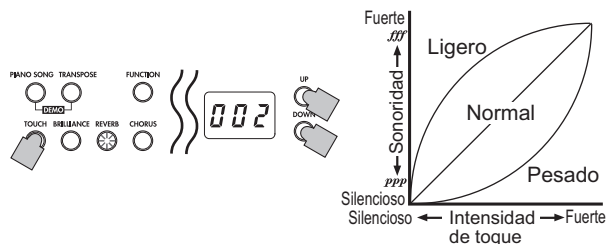

Visualizador	Sensibilidad de toque
1	Ligero. Pueden producirse notas fuertes incluso tocando ligeramente.
2	Normal. Toque de piano normal.
3	Pesado. Las notas fuertes sólo podrán producirse tocando muy duro.

⚠ Cuando encienda el instrumento, el ajuste de toque se repondrá a Normal.

⚠ Los ajustes se aplican a todos los sonidos.

## Transposición

En algunos casos, una canción puede estar escrita en una clave difícil (por ejemplo, muchas claves de negras), o puede que se desee desplazar la tonalidad para que coincida con otro instrumento o cantante. En tales casos, puede transponer (desplazar la tonalidad) para poder utilizar una digitación más fácil, o utilizar la misma digitación familiar para tocar en una tonalidad diferente. Esto se denomina función de transposición.

Puede desplazarse en una gama de 11 semitonos (10 semitonos\*) de modo que, si transpone hacia arriba un semitono, al tocar las notas mostradas a la izquierda se producen las tonalidades mostradas a la derecha.

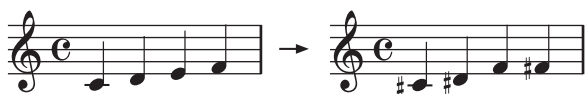

⚠ Cuando encienda el instrumento, el ajuste de transposición se repondrá.

Mientras mantenga pulsado el botón TRANPOSE, pulse la tecla del teclado (F#6–F7(E7\*)) para la transposición deseada.

Si pulsa una tecla del teclado que no sea C7, el botón TRANPOSE se iluminará para indicar que el teclado está transpuesto.

La tonalidad de todo el teclado se transpone de acuerdo con la tonalidad de la tecla del teclado pulsada en relación con C7. Para volver a las tonalidades originales, mantenga pulsado el botón TRANPOSE y pulse la tecla C7. El botón TRANPOSE se apagará, y la transposición se cancelará.

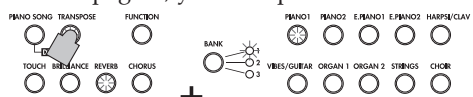

\* hace referencia a la versión de 73 teclas.

Tecla	Efecto
F#6–B6	6–1 semitonos más baja
C7	Tonalidad estándar
C#7–F7(E7*)	1–5(4*) semitonos más alta

## Modo de Función

Desde el modo de Función podrán especificarse el temperamento así como otros ajustes de tonalidad.

**Procedimiento de ajuste para funciones en el modo de Función.**

1. **Pulse el botón FUNCTION.**  
Los botones FUNCTION y PIANO1 se iluminarán.
2. **Pulse el botón de sonido correspondiente a la función deseada.**  
En el visualizador aparecerá el ajuste actual.
3. **Especifique el ajuste deseado.**
4. **Después de especificar los ajustes deseados, pulse el botón FUNCTION para volver al modo para tocar.**  
El botón FUNCTION se apagará.

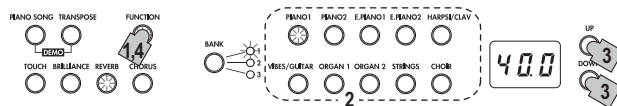

⚠ Cuando apague el LP-380, todas las funciones, excepto la función de apagado automático, volverán a los ajustes predeterminados.

⚠ Los ajustes se aplican a todos los sonidos.

## Afinación precisa

Con el fin de adaptar la tonalidad del LP-380 a la de otro instrumento, puede ajustar la tonalidad en pasos de 0,5 Hz en una gama de A4 = 427,5–452,5 Hz.

En el visualizador aparecerá 27.5–52.5.

La tonalidad estándar es A = 440 Hz, y el ajuste predeterminado es 40.0.

1. **Cuando entre en el modo de Función, el botón de sonido PIANO1 se iluminará.**  
Cuando se entre en el modo de Función, normalmente aparecerá el ajuste de tonalidad.
2. **Para especificar la tonalidad después de haber cambiado otros ajustes en el modo de Función, pulse el botón PIANO1.**
3. **Especifique el ajuste con el botón UP o DOWN situado al lado del visualizador.**  
Para volver a 440 Hz, pulse simultáneamente los botones UP y DOWN.

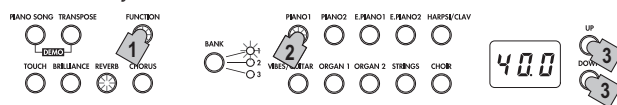

## Selección de un temperamento

Puede seleccionar entre nueve temperamentos, incluyendo el temperamento igual, temperamentos puros (mayores y menores), temperamentos clásicos (Kirnberger y Werckmeister) así como los temperamentos utilizados con música folclórica del Medio Oriente e India.

Visualiza	Temperamento
00	<b>Temperamento igual (ajuste predeterminado):</b> Espaciando todos los semitonos a intervalos de tonalidad iguales, este temperamento es el más ampliamente utilizado.
01	<b>Temperamento puro [mayor]:</b> Los acordes mayores en la clave seleccionada se afinan perfectamente.
02	<b>Temperamento puro [menor]:</b> Los acordes menores en la clave seleccionada se afinan perfectamente.
03	<b>Árabe:</b> Esta escala incluye intervalos de cuartos de tonos utilizados en la música árabe.
04	<b>Pitagórico:</b> Esta escala griega antigua es especialmente efectiva para tocar melodías. Se compone de quintas; sin embargo, otros intervalos – la tercera mayor en particular – no está afinada.
05	<b>Werckmeister:</b> La escala de Werckmeister III se creó en el último período barroco para permitir una transposición relativamente libre.
06	<b>Kirnberger:</b> La escala de Kirnberger III se utiliza principalmente para afinar clavicordios.
07	<b>Escala Slendro:</b> Ésta es una escala gamelan de Indonesia con cinco notas por octava.
08	<b>Escala Pelog:</b> Ésta es una escala gamelan de Indonesia con siete notas por octava.

### 1. Entre en el modo de Función, y después pulse el botón PIANO2.

El botón de sonido de PIANO2 se iluminará, y en el visualizador aparecerá el ajuste de temperamento (00).

### 2. Seleccione el ajuste con el botón UP o DOWN situado al lado del visualizador.



### Acerca de la afinación extendida

Para producir la resonancia más natural, los sonidos de PIANO1 y PIANO2 utilizan una “afinación extendida” que hace que las notas de la gama inferior sean ligeramente más planas que en el temperamento igual, y la gama superior ligeramente más nítida. Así es como los afinadores profesionales afinan normalmente un piano acústico.

### Ajustes del modo de Pareja

#### 1. Entre en el modo de Función, y después pulse el botón E.PIANO1.

El botón de sonido de E.PIANO1 se iluminará, y en el visualizador aparecerá el ajuste de activación/desactivación.

#### 2. Cada vez que pulse el botón UP o DOWN situado al lado del visualizador el modo se activará (on) o desactivará (off).

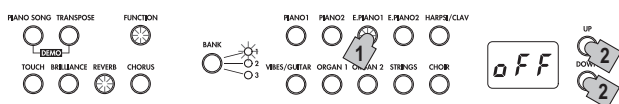

Cuando se active el modo de Pareja, el sonido de PIANO1 se utilizará para ambos lados, izquierdo y derecho, del teclado, y el botón PIANO1 se iluminará.

Simultáneamente, en la parte inferior derecha del visualizador se mostrará un punto (indicación de modo de Pareja).



La parte derecha del teclado, de E4 a C8(E7\*), produce sonidos en una gama dos octavas más baja (E2–C6(E5\*)).

La parte izquierda del teclado, de A0(E1\*) a E♭4, produce sonidos en una gama dos octavas más alta (A2(E3\*)–E♭6).

\* hace referencia a la versión de 73 teclas.

**MeMO** La división para las partes izquierda y derecha del teclado, así como la gama (tonalidades) no puede cambiarse.

En el modo de Pareja, los ajustes de transposición se ignorarán. Además, la información del teclado (Nota On y Nota Off) no se envía con MIDI.

### Selección del sonido para la parte izquierda

Salga del modo de Función, y después pulse el botón de sonido para el sonido que desee utilizar en la parte izquierda del teclado. La parte izquierda del teclado permanecerá ajustada al sonido de PIANO1.

En este caso, solamente se iluminará el botón para la parte izquierda del teclado.

### Selección de sonidos para las partes izquierda y derecha

Salga del modo de Función, y después pulse simultáneamente los dos botones de sonido para los sonidos que desee utilizar.

Los dos botones de sonido seleccionados se iluminarán.

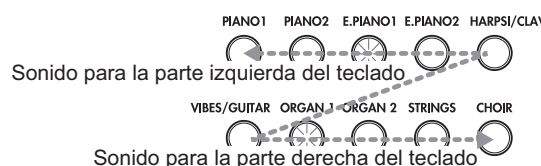

El botón de sonido del extremo izquierdo o superior seleccionado es para la parte izquierda del teclado, y el otro (situado en el extremo derecho o inferior) es para la parte derecha del teclado. Por ejemplo, si selecciona E.PIANO1 y ORGAN1, E.PIANO1 será para la parte izquierda del teclado, y ORGAN1 para la parte derecha del teclado.

Para utilizar sonidos de bancos diferentes, seleccione en primer los bancos en el modo Simple para los botones de sonido que vaya a pulsar.

Si desactiva el modo de Pareja y sale del modo de Función con las partes izquierda y derecha del teclado ajustadas a sonidos diferentes, se seleccionarán los sonidos cuyos botones estén encendidos.

### Utilización del mismo sonido (excepto PIANO1) para ambas partes, izquierda y derecha

Salga del modo de Función, y después pulse simultáneamente dos botones de sonido, asegurándose de que el del extremo derecho sea para el sonido que desee utilizar. Después, vuelva a pulsar el botón de sonido seleccionado del extremo derecho. Por ejemplo, después de pulsar los botones PIANO2 y ORGAN1, vuelva a pulsar el botón ORGAN1 para utilizar el sonido de ORGAN1 en ambas partes, izquierda y derecha, del teclado.

### Cambio del volumen para las partes izquierda y derecha

Si los sonidos para las partes izquierda y derecha del teclado se han cambiado, el volumen podrá especificarse para cada sonido. Consulte “Especificación del equilibrio de volumen para capas” en la página 64.

## Utilización de pedales de resonancia

El pedal de resonancia y el pedal celeste pueden utilizarse como pedales de resonancia separados para las partes derecha e izquierda del teclado, respectivamente.

**Resonancia:** Utilizado como pedal de resonancia para el intérprete de la parte derecha del teclado.

**Tonal:** No se utiliza

**Celeste:** Utilizado como pedal de resonancia para el intérprete de la parte izquierda del teclado.

## Especificación del equilibrio de volumen para capas

El equilibrio de volumen para sonidos en el modo de Capas (o el modo de Pareja) puede ajustarse. La gama de ajuste es 1 - 9...9 - 9...9 - 1, con el número de la izquierda para la capa 1 (o la parte izquierda del teclado) y el número de la derecha para la capa 2 (o parte derecha del teclado).

El ajuste predeterminado es 9 - 9.

1. **Entre en el modo de Función, y después pulse el botón E.PIANO2.**

El botón de sonido de E.PIANO2 se iluminará, y en el visualizador aparecerá el ajuste de equilibrio (9 - 9).

2. **Especifique el ajuste de equilibrio de volumen con el botón UP o DOWN situado al lado del visualizador.**

Para volver al ajuste predeterminado, pulse simultáneamente los botones UP y DOWN.

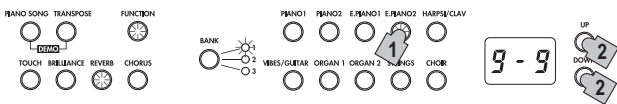

- ⚠ Si el sonido está en el modo Simple, y en el visualizador aparecerá, -- -, y el ajuste no podrá especificarse.

## Especificación de octavas de capas

En el modo de Capas, podrá especificarse la octava para cada sonido. La gama de ajuste es ±1 octava para cada sonido, y en el visualizador aparecerán -01, 00 y 01. El ajuste predeterminado es 00.

1. **Entre en el modo de Función, y después pulse el botón HARPSI/CLAV.**

El botón de sonido de HARPSI/CLAV se iluminará, y en el visualizador aparecerá la capa (1) cuya octava desea especificarse.

2. **Seleccione la capa con el botón UP o DOWN situado al lado del visualizador.**

L1 aparecerá para la capa 1, y L2 aparecerá para la capa 2.

3. **Pulse el botón BANK.**

En el visualizador aparecerá el ajuste de octava (00).

4. **Seleccione el ajuste de octava con el botón UP o DOWN situado al lado del visualizador.**

Para volver al ajuste predeterminado, pulse simultáneamente los botones UP y DOWN.

Para seleccionar la octava para otra capa, pulse el botón HARPSI/CLAV para seleccionar la capa.

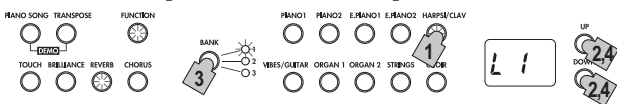

- ⚠ Si el sonido está en el modo Simple, y en el visualizador aparecerá, -- -, y el ajuste no podrá especificarse.

## Especificación de pedales de capas

En el modo de Capas, podrá especificarse un ajuste de resonancia para cada sonido.

Los ajustes son sólo para el sonido de la capa 1 (o - -), sólo para el sonido de la capa 2 (- - o), y para ambos sonidos (o - o). El ajuste predeterminado es o - o.

1. **Entre en el modo de Función, y después pulse el botón VIBES/ GUITAR.**

El botón de sonido de VIBES/ GUITAR se iluminará, y en el visualizador aparecerá el ajuste de resonancia (o - o).

2. **Seleccione el ajuste de resonancia con el botón UP o DOWN situado al lado del visualizador.**



- ⚠ Si el sonido está en el modo Simple, en el visualizador aparecerá, -- -, y no podrá especificarse un ajuste.

## Especificación de la función de apagado automático

Cuando hayan transcurrido 30 minutos sin que se toque una tecla del teclado o sin que se reproduzca una interpretación automática, el instrumento se apagará automáticamente. Para inhabilitar esta función, desactive (OFF) esta función. El ajuste predeterminado es función activada. Si cambia este ajuste, el nuevo ajuste se almacenará y permanecerá seleccionad, incluso aunque se apague el LP-380.

1. **Entre en el modo de Función, y después pulse el botón ORGAN1.**

El botón de sonido de ORGAN1 se iluminará, y en el visualizador aparecerá el ajuste (on).

2. **Seleccione el ajuste de activación/desactivación con el botón UP o DOWN situado al lado del visualizador.**

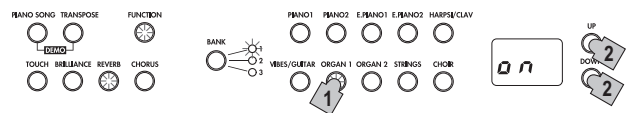



# MIDI

## ¿Qué es MIDI?

MIDI, son las siglas de Musical Instrument Digital Interface (Interfaz Digital de Instrumentos Musicales). Es una norma internacional que fue creada para conectar y transferir datos entre instrumentos musicales electrónicos, ordenadores y otros dispositivos.

## ¿Qué puedo hacer con MIDI?

Gracias a MIDI, puede usar el LP-380 para controlar otros instrumentos, usar otros instrumentos para controlar el LP-380, y usar un secuenciador para crear piezas musicales complejas. Cuando utilice el teclado o los pedales del LP-380, o seleccionar un sonido, las notas, activación de pedales y cambio en el sonido se transmiten a otro instrumento, o se graban mediante secuenciador.

## Conexiones

Para transferir datos MIDI se utilizan cables MIDI comercialmente disponibles. Conecte estos cables de los conectores MIDI del LP-380 a los conectores MIDI del dispositivo MIDI externo con el que desee intercambiar datos. Hay dos tipos de conector MIDI.

### Conector MIDI IN

Este conector recibe mensajes MIDI.

El conector MIDI IN le permite tocar sonidos del LP-380 desde un dispositivo MIDI externo (por ejemplo, un teclado o un secuenciador MIDI). Utilice un cable MIDI para conectar el conector MIDI IN del LP-380 al conector MIDI OUT de su dispositivo MIDI externo.

### Conector MIDI OUT

Este conector transmite mensajes MIDI.

El conector MIDI OUT le permite controlar un dispositivo MIDI externo utilizando los mensajes MIDI transmitidos desde el LP-380. Utilice un cable MIDI para conectar el conector MIDI OUT del LP-380 al conector MIDI IN de su dispositivo MIDI externo.

## Modo de función MIDI

Cuando encienda el LP-380, los parámetros MIDI se establecerán a canal de transmisión 1, todos los canales de recepción (1-16), Local On y Omni Off.

Estos ajustes podrán cambiarse desde el modo de función MIDI.

### Procedimiento de ajuste para parámetros en el modo de función MIDI

1. **Mantenga pulsado el botón FUNCTION con el modo de función no establecido.**  
El botón de sonido de PIANO 1 se iluminará, y en el visualizador aparecerá el ajuste del canal MIDI (C01). El botón FUNCTION parpadeará.
2. **Pulse el botón de sonido correspondiente al parámetro deseado.**  
En el visualizador aparecerá el ajuste actual.

3. **Especifique el ajuste deseado.**

4. **Después de especificar los ajustes deseados, pulse el botón FUNCTION para volver al modo para tocar.**

El botón FUNCTION se apagará.

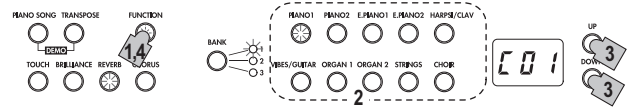

- ⚠ Cuando apague el LP-380, todos los parámetros volverán a los ajustes predeterminados.

### Cambio de los canales MIDI

Los datos pueden transmitirse y recibirse en los canales MIDI 1 a 16 (C01-C16).

Cuando encienda el LP-380, se seleccionará automáticamente el canal de transmisión 1 (C01).

- **Cuando entre en el modo de función MIDI, el botón de sonido PIANO1 se iluminará.**

Cuando se entre en el modo de Función, normalmente aparecerá el ajuste de tonalidad.

Para especificar el ajuste del canal MIDI después de haber cambiado otros ajustes en el modo de función MIDI, pulse el botón PIANO1.

En el modo de Capas, la selección del canal de transmisión especifica el canal para la capa 1. El canal de transmisión para la capa 2 se ajustará automáticamente al canal siguiente. Por ejemplo, si se selecciona el canal MIDI 7 para el sonido de la capa 1, el canal MIDI 8 se especificará automáticamente para el sonido de la capa 2. Si se selecciona el canal MIDI 16 para el sonido de la capa 1, el canal 1 se especificará para el sonido de la capa 2.

### Local On/Off

Con el ajuste Local On, al tocar con el teclado del LP-380 se producirán los sonidos de la interpretación y también se transmitirán datos MIDI. Con el ajuste Local Off, al tocar con el teclado del LP-380 no se producirán los sonidos de la interpretación, sino que sólo se transmitirán datos MIDI. Normalmente este parámetro está ajustado a Local On (ajuste predeterminado: on).

El ajuste Local Off deberá seleccionarse cuando se utilice el LP-380 como teclado maestro, por ejemplo, para tocar sonidos desde un dispositivo MIDI conectado (un teclado, un módulo de sonido, etc.). El LP-380 no producirá sonido, pero la interpretación la reproducirá el dispositivo MIDI conectado.

Seleccione el ajuste Local Off (oFF) cuando utilice el LP-380 como un módulo de sonido, por ejemplo, cuando el LP-380 esté conectado a un secuenciador con su ajuste de Echo Back (función que devuelve datos que el secuenciador recibió) seleccionado a fin de evitar la repetición de datos devueltos.

- **Entre en el modo de función MIDI, y después pulse el botón PIANO2.**

El botón de sonido de PIANO2 se iluminará, y en el visualizador aparecerá el ajuste de Local On/Off.

## Habilitación/inhabilitación de filtrado de transmisión/recepción de cambio de programa

Los programas en un dispositivo MIDI conectado se pueden cambiar enviando un número del cambio MIDI desde el LP-380. Además, los programas en el LP-380 se pueden cambiar recibiendo un número del cambio MIDI desde un dispositivo MIDI conectado.

Para los números de cambio de programa y sus sonidos correspondientes, consulte la "Tabla de sonidos y números de cambio de programa correspondientes" ofrecida más abajo.

Para transmitir/recibir mensajes de cambio de programa, inhabilite esta función (oFF: ajuste predeterminado). Para no transmitir/recibir mensajes de cambio de programa, habilite esta función (on).

- **Entre en el modo de función MIDI, y después pulse el botón E.PIANO1.**

El botón de sonido de E.PIANO1 se iluminará, y en el visualizador aparecerá el ajuste (oFF).

### Transmisión de cambios de programa

Cuando seleccione un sonido utilizando los botones de sonido y el botón BANK del LP-380, se transmitirá el número de cambio de programa MIDI correspondiente.

### Recepción de cambios de programa

Cuando el LP-380 reciba un número de cambio de programa MIDI, el sonido cambiará de acuerdo con el número correspondiente.

 Si se recibe un número de cambio de programa incompatible, el sonido del LP-380 no cambiará.

### Tabla de sonidos y números de cambio de programa correspondientes

CC0: Bank Select (Selección de banco) (MSB) para todos los sonidos está ajustado a 121.

Botón de sonido	Banco	CC32	PC	Sonido
PIANO1	1	1	0	Piano clásico
	2	0	0	Piano de cola
	3	0	1	Piano de jazz
PIANO2	1	2	0	Piano en vivo
	2	0	3	Honky-Tonk
	3	0	2	Piano de cola eléctrico
E.PIANO1	1	0	4	Piano eléctrico de escenario
	2	1	4	Piano eléctrico brillante
	3	3	4	Trémolo EP
E.PIANO2	1	0	5	Piano eléctrico digital 1
	2	2	4	Piano eléctrico de los 60
	3	1	5	Piano eléctrico digital 2
HARPSI/ CLAV	1	0	6	Clavecín
	2	0	7	Clavicordio
	3	1	7	Clavicordio de sintetizador
VIBES/ GUITAR	1	0	11	Vibráfono
	2	0	12	Marimba
	3	0	24	Guitarra acústica
ORGAN1	1	0	16	Órgano de jazz 1
	2	1	16	Órgano de jazz 2
	3	0	17	Órgano de jazz 3
ORGAN2	1	0	19	Órgano de tubos 1
	2	1	19	Órgano de tubos 2
	3	2	19	Órgano positivo
STRINGS	1	0	48	Cuerdas
	2	0	50	Cuerdas de cine
	3	1	50	Cuerdas analógicas
CHOIR	1	0	52	Coro Aah
	2	1	52	Voces Ooh
	3	2	52	Coro clásico

## Habilitación/inhabilitación de filtrado de transmisión/recepción de cambio de control

Pueden transmitirse mensajes, como el de utilización del pedal de resonancia del LP-380, a un dispositivo MIDI externo conectado para controlarlo, y estos mensajes pueden recibirse de un dispositivo MIDI externo conectado para controlar el LP-380.

Para transmitir/recibir mensajes de cambio de control, inhabilite esta función (oFF: ajuste predeterminado). Para no transmitir/recibir mensajes de cambio de programa, habilite esta función (on).

- **Entre en el modo de función MIDI, y después pulse el botón E.PIANO2.**

El botón de sonido de E.PIANO2 se iluminará, y en el visualizador aparecerá el ajuste (oFF).

## Utilización del LP-380 como un módulo de sonido multitímbrico

El LP-380 puede funcionar como un módulo del sonido multitímbrico de 16 partes cuando se utilice un dispositivo MIDI externo para controlar su generador de sonido interno

1. **Conecte un cable MIDI al conector MIDI IN del LP-380 y al conector MIDI OUT de un secuenciador u otro dispositivo MIDI.**
2. **Transmita datos MIDI desde el secuenciador u otro dispositivo MIDI conectado.**  
Con respecto a los detalles sobre la transmisión de datos desde el secuenciador u otro dispositivo MIDI conectado, consulte el manual de instrucciones del mismo.
3. **Cuando el LP-380 el mensaje de cambio de programa junto con los datos de interpretación, reproducirá el sonido correspondiente al número de programa en cuestión.**

Cuando no vaya a utilizar el LP-380 como módulo de sonido multitímbrico, inhabilite esta función (oFF).

- **Entre en el modo de función MIDI, y después pulse el HARPSI/CLAV.**

El botón de sonido de HARPSI/CLAV se iluminará, y en el visualizador aparecerá el ajuste (on: ajuste predeterminado).

# Apéndice

## Solución de problemas

Si durante el uso se produce alguno de los problemas siguientes, examine cuidadosamente el instrumento para ver si puede averiguar cuál es el problema y tratar de resolverlo siguiendo las sugerencias indicadas a continuación. Si el instrumento sigue sin funcionar adecuadamente, consulte a su proveedor.

### El instrumento no se enciende.

- Compruebe si el adaptador de CA está correctamente conectado al piano y a la toma de corriente.

### No hay sonido

- ¿Está correctamente conectado el cable de altavoz de la caja del altavoz del pedestal al conector del altavoz del LP-380?
- Cerciórese de que el volumen no esté ajustado a MIN. Si lo está aumentelo hasta el nivel adecuado.
- Cerciórese de que la función MIDI Local no esté ajustada a OFF. Si lo está, ajústela a ON (apague y vuelva a encender el instrumento).
- Cerciórese de que no haya ninguna clavija enchufada en las tomas para auriculares. Si enchufa una clavija, los altavoces internos se desactivarán. Desenchufe la clavija.

### Las notas se oyen interrumpidas

- Ha sobrepasado la polifonía máxima. Consulte "Acerca de polifonía máxima".

### La tonalidad o el tono del piano suenan mal en algunas zonas del teclado

- Los sonidos de piano del LP-380 reproducen el sonido de un piano real lo más fielmente posible. Esto significa que en algunas regiones del teclado, usted puede sentir que los armónicos parecen más fuertes, o que la tonalidad o el tono me parecen incorrectos. Esto no significa mal funcionamiento.

### El dispositivo MIDI conectado no responde a los datos MIDI transmitidos

- Cerciórese de que todos los cables MIDI estén correctamente conectados. Cerciórese de que LP-380 esté recibiendo datos MIDI por el mismo canal que el dispositivo MIDI.

### Acerca de polifonía máxima

Si el número de notas que se estén tocando simultáneamente excede la polifonía máxima, algunas notas pueden perderse porque el LP-380 está equipado con un mecanismo que detiene la primera nota que se esté tocando para dar prioridad a las notas tocadas con las teclas pulsadas posteriormente. Algunos sonidos del LP-380, aunque puedan ser un solo sonido, se generan mediante dos o más osciladores (una nota de un circuito de generación de sonido). Los sonidos que usan un oscilador solamente, como los de los bancos 1 y 2 de VIBES/GUITAR, tienen una polifonía máxima de 120 notas. Los sonidos que usan dos osciladores, como los de los bancos 1 y 2 de PIANO2 y los bancos 1 y 3 de E.PIANO2, tienen una polifonía máxima de 60 notas.

$120 \div \text{Número de osciladores de sonido} = \text{Polifonía máxima}$

Tenga en cuenta la polifonía máxima y elija con cuidado sonidos utilizando el modo de Capas para tocar dos sonidos simultáneamente o usando el pedal de resonancia.

## Especificaciones

**Teclado** Teclado RH3 "Real Weighted Hammer 3":  
88 notas (A0–C8)/73 notas (E1–E7)

**Selección de toque** Ligero, Normal, Pesado

**Tonalidad** Transposición, Afinación precisa

**Temperamento** Nueve clases

**Generación de sonido** Sistema PCM estéreo

**Polifonía** 120 notas (máx)

**Sonidos** 30 sonidos (10 x 3 bancos)

**Efectos** Brillantez, Reverberación, Coro  
(3 niveles de cada)

### Demostración

30 (10 canciones de demostración de sonido, 20 canciones de piano)

### Metrónomo

Controles de Tempo, Signatura de compás, Acento, Sonido, y Volumen

### Pedales

Celeste\*, Tonal, Resonancia\* (\*admite medio pedal)

### Conexiones

LINE OUT, MIDI (IN, OUT), Auriculares x2, PEDAL, SPEAKER

### Controles

Alimentación, VOLUME, PIANO SONG, TRANPOSE, FUNCTION, TOUCH, BRILLIANCE, REVERB, CHORUS, BANK, Sonido x 10, UP, DOWN, METRONOME

**Amplificación** 22 W x 2

**Altavoces** 10 cm x 2

**Fuente de alimentación** 19 V CC,  
Adaptador de CA (incluido)

**Consumo eléctrico** 15 W

### Dimensiones (Anch. x Prof. x Alt.)

**versión de 88 teclas:** 1355 x 351 x 772 mm  
1355 x 351 x 936 mm  
(con la tapa del teclado abierta)

**versión de 73 teclas:** 1135 x 351 x 772 mm  
1135 x 351 x 936 mm  
(con la tapa del teclado abierta)

### Peso

**versión de 88 teclas:** 37 kg (incluyendo el pedestal)  
**versión de 73 teclas:** 32 kg (incluyendo el pedestal)

### Accesorios incluidos

Adaptador de CA (⊖⊕),  
Cable de alimentación,  
Pedestal, Unidad de pedales

- Las especificaciones y el aspecto están sujetas a cambios sin previo aviso por mejora.

# Ensamblaje del pedestal

## ⚠ Advertencia

- Otra persona por lo menos deberá ayudarle a ensamblar el pedestal.

## Precaución durante el ensamblaje

Para ensamblar con seguridad el pedestal, tenga en cuenta los puntos siguientes.

- Cerciórese de que tiene la pieza correcta en la orientación correcta, y realice el ensamblaje en el orden indicado.

## Otras precauciones

Después del ensamblaje, tenga en cuenta los puntos siguientes.

- **Tornillos aflojados**  
Los tornillos pueden aflojarse con el tiempo después del ensamblaje. Deberá comprobar periódicamente si los tornillos se han aflojado. Si nota que el pedestal vibra excesivamente, es posible que los tornillos se hayan aflojado. En tal caso, vuelva a apretarlos.
- **Traslado del piano digital a otro lugar**  
Para mover el pedestal ensamblado, desenchufe el cable del adaptador de CA del pedestal, cierre la tapa del teclado, y muévelo lentamente entre dos personas por lo menos manteniéndolo lo más nivelado posible.
- **Desmontaje**  
Cuando necesite desmontar el pedestal, hágalo invirtiendo los pasos del procedimiento de ensamblaje. Después del desmontaje, guarde los tornillos y demás piezas en un lugar seguro para que no se pierdan.

⚠ El LP-380 deberá posarse siempre antes del desmontaje.

## Procedimiento de ensamblaje

Necesitará un destornillador Phillips (+).

1. Coloque la lámina protectora, que cubría el LP-380, sobre un suelo plano, y coloque el LP-380 sobre tal lámina con su parte posterior encarada hacia el suelo.

Además, coloque paños o revistas para poder introducir fácilmente sus manos debajo del LP-380 cuando ensamble y levante el pedestal.

- ⚠ Cerciórese de que la tapa del teclado no se abra hasta el fin del ensamblaje.

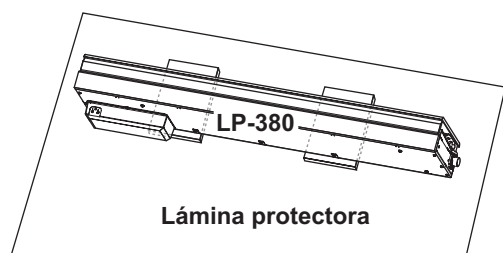

2. Cerciórese de que dispone de todas las piezas siguientes.

- 73 La versión de 73 teclas no tiene un tablero de pedales. Además, las piezas metálicas para instalar el tablero de pedales no están instaladas en el interior de los paneles laterales.

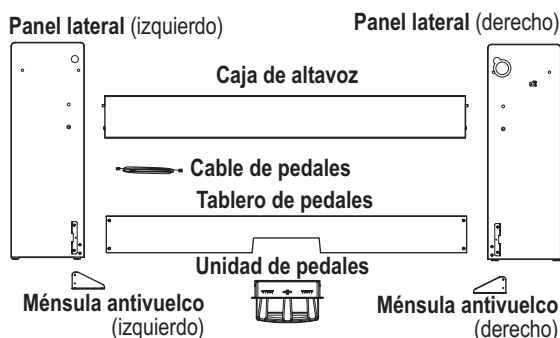

- 73 La versión de 73 teclas dispone de cuatro tornillos (M4). El remache de empuje tampoco está incluido.

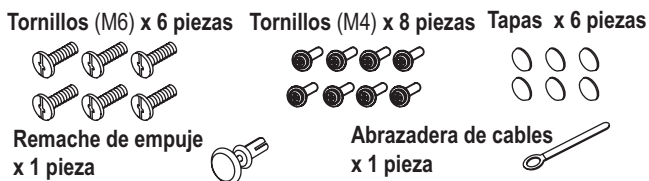

3. Fije el LP-380 y la caja de altavoz a los paneles laterales izquierdo y derecho utilizando ocho tornillos (M6).

Coloque la caja de altavoz de forma que el cable del altavoz quede al lado izquierdo. En esta posición, el altavoz (lado cubierto con un paño) quedará encarado hacia usted.

En primer lugar, apriete temporalmente\* los tornillos del panel lateral derecho, y después apriete temporalmente\* los tornillos del panel lateral izquierdo.

- \* Apretar temporalmente los tornillos es dejarlos con una holgura de unos 2 mm.

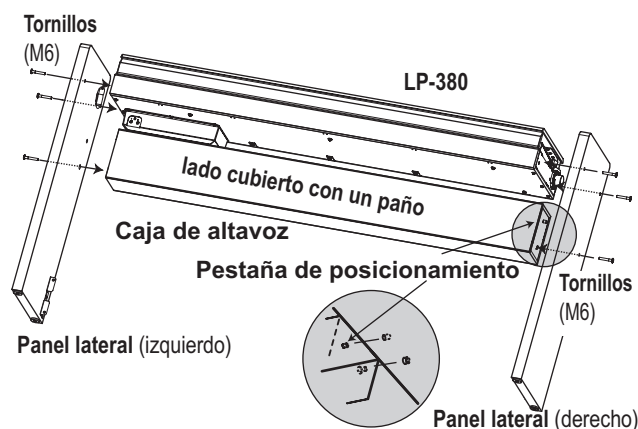

- ⚠ Tenga cuidado para no pillarse los dedos.

4. Conecte el cable de pedales fijado, teniendo en cuenta la orientación correcta, al conector del lado opuesto a la unidad de pedales, y después engánchelo en una ranura de la unidad de pedales.

El cable de pedales podrá fijarse o desprenderse del conector manteniendo presionada su pestaña de bloqueo.

- 73 La unidad de pedales para la versión de 73 teclas tiene una forma distinta, pero se ha preparado de la misma forma.

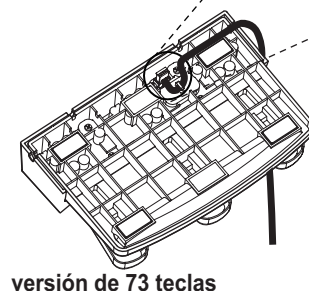
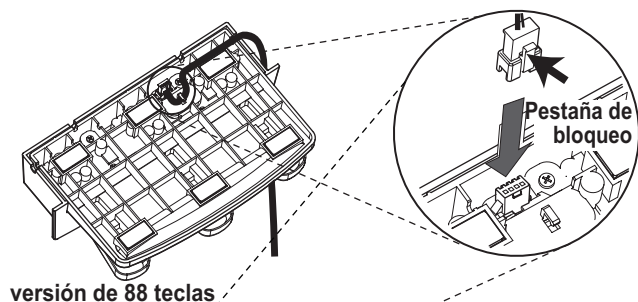

5. Para la versión de 88 teclas, inserte la unidad de pedales en el tablero de pedales, y apriétela presionando el remache de empuje en el orificio (sobre el corte) de la parte posterior del tablero de pedales. Después de presionarlo allí, levante el tablero de pedales para comprobar que los pedales no se caigan. El remache de empuje evitará que se caiga la unidad de pedales. Por lo tanto, no podrá fijarse completamente al tablero de pedales.

**7E** Este paso no es necesario con la versión de 73 teclas.

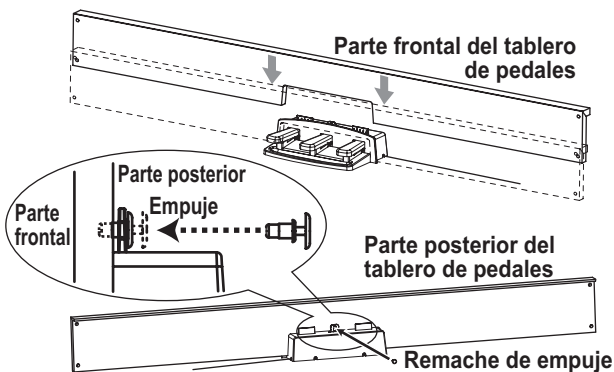

6. Para la versión de 88 teclas, fije provisionalmente el tablero de pedales (con la unidad de pedales fijada) en las piezas metálicas del interior de los paneles laterales del soporte utilizando cuatro tornillos (M4).

**7E** Este paso no es necesario con la versión de 73 teclas.

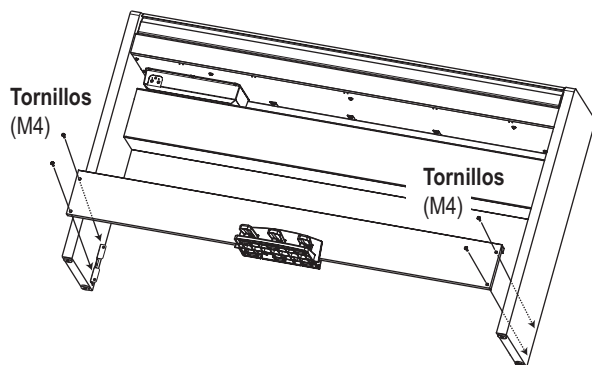

7. Levante el pedestal ensamblado lentamente entre dos personas.  
8. Cerciórese de fijarle las ménsulas antivuelco detrás de los paneles laterales. Y el ménsula antivuelco fijado a la izquierda del abrazadera de cables en este momento. Las uniones entre los paneles laterales y las ménsulas antivuelco fijadas deberán estar niveladas (sin que quede diferencia de nivel).

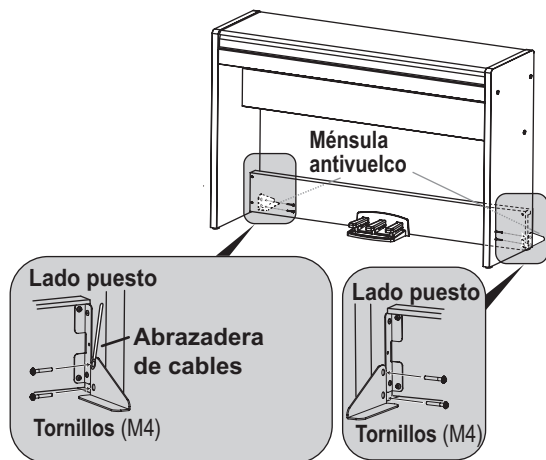

9. Después, apriete firmemente todos los tornillos que había apretado temporalmente en el paso 3 y 6. Cuando apriete los tornillos del LP-380, ajuste las posiciones de arriba/abajo y frontal/posterior de los paneles laterales izquierdo y derecho de forma que sean iguales.

10. Cerciórese de nuevo de que no haya holguras en el pedestal, de que no esté inclinado, y de que todos los tornillos estén firmemente apretados.  
11. Coloque tapas en las cabezas de los tornillos de los paneles laterales izquierdo y derecho.

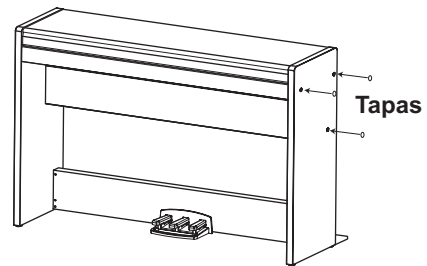

12. Conecte el cable de pedales y el cable de altavoz a los conectores de la parte posterior de la caja de conectores del LP-380. Cuando conecte el cable de pedales y el cable de altavoz, tenga en cuenta las orientaciones correctas de los conectores. El cable de pedales o el cable de altavoz podría desprenderse del conector manteniendo presionada su pestaña de bloqueo.

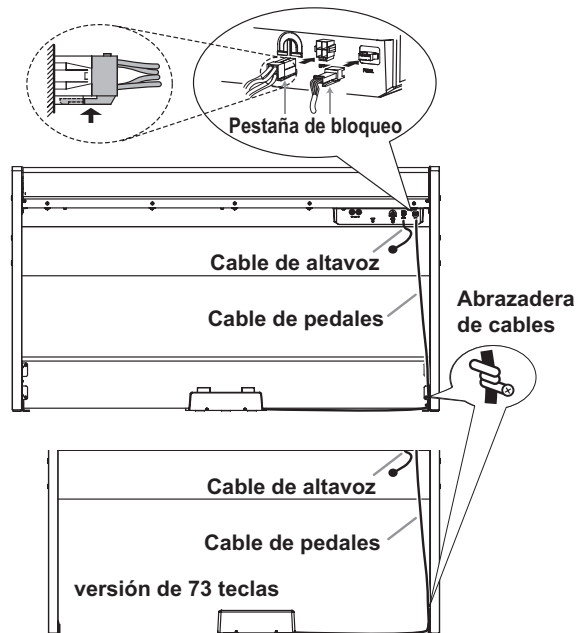

13. Utilice la abrazadera de cables para sujetar el cable de pedales. Después de asegurar el cable con la abrazadera de cables, cerciórese de no aplicar excesiva presión a los conectores.  
14. Conecte el cable dedicado al adaptador de CA. Después, enchufe el adaptador de CA en el conector DC IN, y enrolle el cable alrededor del gancho para cable del piano. Con respecto a los detalles, consulte "Conexión de la alimentación" en la página 56.  
15. Coloque el LP-380 donde vaya a utilizarlo. Cerciórese de colocarlo en un lugar seguro donde el piso esté nivelado y sea estable.

**7E** En la versión de 73 teclas, la unidad de pedales y el soporte están separados, y únicamente el cable de pedales está fijado al soporte. Tenga cuidado al trasladar el piano digital a otro lugar.

⚠ Cuando cloque el piano en su lugar, cerciórese de que el pedestal no descansa sobre el cable del adaptador de CA ni el cable de pedales.

⚠ Para mayor seguridad, cerciórese de fijar las ménsulas antivuelco en la parte posterior de los paneles laterales izquierdo y derecho.

## Comprobación después del ensamblaje

- ¿Ha sobrado alguna pieza?  
Si ha sobrado alguna pieza, revise cuidadosamente el procedimiento de ensamblaje para ver dónde deben utilizarse tales piezas sobrantes.
- Cerciórese de que todos los tornillos estén apretados.

# 安全上のご注意

ご使用になる前に必ずお読みください

ここに記載した注意事項は、製品を安全に正しくご使用いただき、あなたや他の方々への危害や損害を未然に防ぐためのものです。注意事項は誤った取り扱いで生じる危害や損害の大きさ、または切迫の程度によって、内容を「警告」、「注意」の2つに分けています。これらは、あなたや他の方々の安全や機器の保全に関わる重要な内容ですので、よく理解した上で必ずお守りください。

## 火災・感電・人身障害の危険を防止するには

図記号の例

	△記号は、注意(危険、警告を含む)を示しています。記号の中には、具体的な注意内容が描かれています。左の図は一般的な注意、警告、危険を表しています。
	⊘記号は、禁止(してはいけないこと)を示しています。記号の中には、具体的な注意内容が描かれることがあります。左の図は「分解禁止」を表しています。
	●記号は、強制(必ず行うこと)を示しています。記号の中には、具体的な注意内容が描かれることがあります。左の図は「電源プラグをコンセントから抜くこと」を表しています。

### 以下の指示を守ってください

デジタル・ピアノは、ご家庭の中で身近において、お子さまから専門家の方まで幅広くご愛用いただけます。デジタル・ピアノは大きくて非常に重いものです。安全に使用していただくためにも、室内での設置場所や日常の取り扱いについては、十分に注意してください。また、設置や移動の際は必ず2人で行ってください。小さなお子様がご使用になる場合は、ご家族の方が最初に教えてあげてください。

## 警告

この注意事項を無視した取り扱いをすると、死亡や重傷を負う可能性があります。

- ACアダプターの電源コードのプラグは、必ずAC100Vの電源コンセントに差し込む。**
- ACアダプターの電源コードのプラグにほこりが付着している場合は、ほこりを拭き取る。  
感電やショート恐れがあります。
- 本製品はコンセントの近くに設置し、電源コードのプラグへ容易に手が届くようにする。
- 次のような場合には、直ちに電源を切って電源コードのプラグをコンセントから抜く。
  - ACアダプター、電源コードやプラグが破損したとき
  - 異物が内部に入ったとき
  - 製品に異常や故障が生じたとき
 修理が必要なときは、コルグお客様相談窓口へ依頼してください。
- 本製品を分解したり改造したりしない。
- 修理、部品の交換などで、取扱説明書に書かれている以外のことは絶対にしない。
- ACアダプターのコードを無理に曲げたり、発熱する機器に近づけない。また、ACアダプターのコードの上に重いものをのせない。  
コードが破損し、感電や火災の原因になります。
- 大音量や不快な程度の音量で長時間使用しない。  
大音量で長時間使用すると、難聴になる可能性があります。万一、聴力低下や耳鳴りを感じたら、専門の医師に相談してください。
- 本製品に異物(燃えやすいもの、硬貨、針金など)を入れない。
- 温度が極端に高い場所(直射日光の当たる場所、暖房機器の近く、発熱する機器の上など)で使用や保管はしない。

- 振動の多い場所で使用や保管はしない。
- ホコリの多い場所で使用や保管はしない。
- 風呂場、シャワー室で使用や保管はしない。
- 雨天時の野外のように、湿気が多い場所や水滴のかかる場所で、使用や保管はしない。
- 本製品の上に、花瓶のような液体が入ったものを置かない。
- 本製品に液体をこぼさない。
- 濡れた手で本製品を使用しない。

## 注意

この注意事項を無視した取り扱いをすると、傷害を負う可能性または物理的損害が発生する可能性があります。

- 正常な通気が妨げられない所に設置して使用する。**
- ラジオ、テレビ、電子機器などから十分に離して使用する。  
ラジオやテレビ等に接近して使用すると、本製品が雑音を受けて誤動作する場合があります。また、ラジオ、テレビ等に雑音が入ることがあります。  
本製品をテレビ等の横に設置すると、本製品の磁場によってテレビ等の故障の原因になることがあります。
- 外装のお手入れは、乾いた柔らかい布を使って軽く拭く。
- ACアダプターの電源コードをコンセントから抜き差しするときは、必ずプラグを持つ。
- 本製品の移動時は、必ず2人以上で持ち上げる。
- 長時間使用しないときは、ACアダプターをコンセントから抜く。
- 付属のACアダプターや電源コードは他の電気機器で使用しない。  
付属のACアダプターや電源コードは本製品専用です。他の機器では使用できません。
- 他の電気機器の電源コードと一緒にタコ足配線をしない。  
本製品の定格消費電力に合ったコンセントに接続してください。
- スイッチやツマミなどに必要以上の力を加えない。  
故障の原因になります。
- 外装のお手入れに、ベンジンやシンナー系の液体、コンパウンド質、強燃性のポリッシャーは使用しない。
- 不安定な場所に置かない。  
本製品が転倒してお客様がけがをしたり、本製品が破損する恐れがあります。
- 本製品の上に乗ったり、重いものをのせたりしない。  
本製品が転倒または損傷してお客様がけがをしたり、本製品が破損する恐れがあります。
- 本製品の隙間に指などを入れない。  
お客様がけがをしたり、本製品が破損する恐れがあります。
- 地震時は本製品に近づかない。
- 本製品に前後方向から無理な力を加えない。  
本製品が転倒してお客様がけがをしたり、本製品が破損する恐れがあります。

\*すべての製品名および会社名は、各社の商標または登録商標です。

### 演奏を楽しむためのエチケット

音楽を楽しむときには、周囲への音の配慮も大切です。演奏する時間によって、音量調節をしたり、ヘッドホンを使用しましょう。また、ヘッドホン使用時、または小さな音量での演奏時に、鍵盤の機構上若干のメカニズム音が聞こえます。あらかじめご了承ください。

# 目次

はじめに	71
おもな特長	71
各部の名称とその機能	72
準備と自動演奏	73
演奏する前の準備	73
自動演奏を聴く	75
弾いてみましょう	76
音色を選ぶ(シングル・モード)	76
2つの音色を重ねて 演奏する(レイヤー・モード)	76
2人で演奏する(パートナー・モード)	77
ペダルを使う	77
エフェクト	77
メトロノーム	78
その他の機能	79
鍵盤タッチ・コントロールの設定	79
トランスポーズ	79
ファンクション・モード	79
MIDI	82
MIDI(ミディ)とは?	82
MIDIでなにができるの?	82
MIDIの接続	82
MIDIファンクション・モード	82
付録	84
故障かな?とお思いになる前に	84
仕様	84
スタンドの組み立て	85
組み立て時の注意	85
その他の注意	85
組み立て方法	85
組み立て後のチェック	86
MIDIインプリメンテーション・チャート	87

LP-380には88鍵バージョンと73鍵バージョンがあります。本取扱説明書では特に断りがない限り、説明のイラストには88鍵バージョンを使用しています。

# はじめに

## おもな特長

### 30種類の高品位サウンド

ステレオ・コンサート・グランド・ピアノを含む、表現力豊かな高品質の音色を、30種類内蔵しています。また、同時に2つの音を重ねて演奏できるレイヤー・モードや、鍵盤を左右で分けて同じ音域を、2人で演奏できるパートナー・モードも搭載しています。

### エフェクト

音色の明るさを調整できるブリリアンス、コンサート・ホールの自然な雰囲気やシミュレーションすることができるリバーブや、音の広がりを加えることができるコーラスの、3つのエフェクトを搭載しています。

### ペダル効果

アコースティック・ピアノと同じように3つのペダルを装備し、それぞれ、ダンパー、ソステヌート、ソフト効果が得られます。また、ダンパー・ペダルとソフト・ペダルはハーフ・ペダルとして機能し、ペダルを踏み込む深さで効果のかけ具合を変化させることができます。なおクラシック・ピアノとグランド・ピアノ音色(Piano1のバンク1と2)ではダンパー・ペダルを踏むと、ダンパー・レゾナンス音が追加されます。

### メトロノーム

拍子、テンポ、音量を変えることができ、さらにアクセント音にベル音を使用できるメトロノームを内蔵しています。

### タッチ・コントロール機能

鍵盤を弾く強さによる音の強弱の度合いを、3種類の中から選択できます。

### 音律

平均律の他に、純正律(長調、短調)、古典音律(キルンベルガー、ヴェルクマイスター)、中東やインドの民族音楽で使われている音律など、9つの音律から選択することによって、幅広い音楽の再現も可能になります。また、音色にアコースティック・ピアノを選んだときは、ストretch・チューニングが自動的に選ばれます。

### 音の高さの調節

トランスポーズ機能により移調を、ピッチ・コントロール機能により音の高さの微調整を行うことができます。

### 2つのヘッドホン端子

ヘッドホン端子を2つ装備しているため、2人で演奏を楽しむことができます。

### LINE OUT端子

LINE OUT端子を使って、アンプ付きスピーカーや録音機器などに接続することができます。

### MIDIの装備

電子楽器やコンピューターの間で、演奏情報のやりとりを行う統一規格MIDIを装備しています。MIDIを使うと、接続した機器間で相互にコントロールすることができ、本機を16パート・マルチ・ティンバー音源としても使用することができます。

# 各部の名称とその機能

## コントロール・パネル

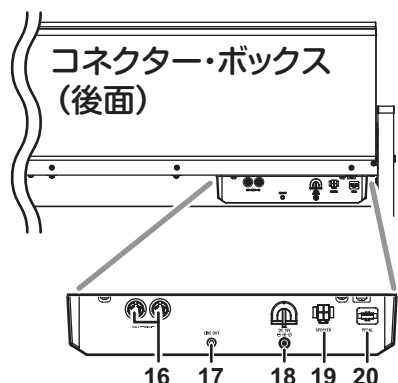
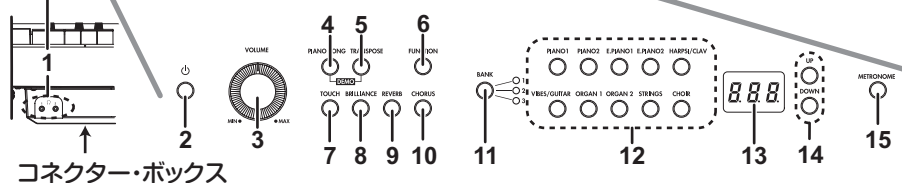
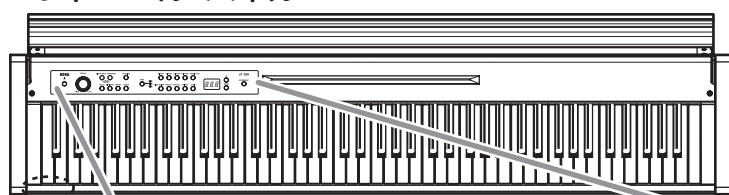

1. **ヘッドホン( )端子(コネクター・ボックス前面)：**  
ステレオ・ミニ・プラグのヘッドホンを2つ接続することができます。ヘッドホンのプラグを差し込むと、スピーカーからは音が出なくなります。
2. **電源ボタン：**  
押すたびに電源が入る、切るを繰り返します。
3. **VOLUMEツマミ：**  
内蔵スピーカー、ヘッドホン端子、およびLINE OUT端子からの音量をコントロールします。
4. **PIANO SONGボタン：**  
ピアノ・ソング演奏に入ります。このときボタンが点灯します。TRANSPOSEボタンを一緒に押し、音色デモ演奏に入ります。
5. **TRANSPOSEボタン：**  
移調するときに使います。移調中はボタンが点灯します。PIANO SONGボタンを一緒に押したときは、音色デモ演奏に入ります。
6. **FUNCTIONボタン：**  
ピッチ、音律などの設定を行うファンクション・モードに入ります。長押ししたときは、MIDI関連の設定を行うMIDIファンクション・モードに入ります。ファンクション・モードのときはボタンが点灯し、MIDIファンクション・モードのときはボタンが点滅します。
7. **TOUCHボタン：**  
鍵盤のタッチ(感度)を選びます。
8. **BRILLIANCEボタン：**  
音の明るさを選びます。
9. **REVERBボタン：**  
音に残響を加えるリバーブをオン、オフします。オンにするとボタンが点灯します。
10. **CHORUSボタン：**  
音に広がりを与えるコーラスをオン、オフします。オンにするとボタンが点灯します。
11. **BANKボタン、LED：**  
使用する音色のバンクを選びます。現在選んでいるバンクのLEDが点灯します。
12. **音色ボタン：**  
30(10×3バンク)音色から選択します。同時に2つの音色で演奏(レイヤー・モード)することもできます。
13. **ディスプレイ：**  
ファンクション・モード時やメトロノームなどの設定を表示します。
14. **UP/DOWNボタン：**  
各種設定の値を選びます。
15. **METRONOMEボタン：**  
メトロノームをスタート、ストップします。メトロノーム使用中はボタンが点灯します。また、長押ししたときは、メトロノームの各種設定をするメトロノーム設定モードに入ります。
16. **MIDI(IN、OUT)端子：**  
他のMIDI機器(シーケンサー、キーボードなど)を接続するとき使用します。  
**OUT：** MIDI情報を送信します。  
(本機からコントロールする外部MIDI機器のMIDI IN端子と接続します)  
**IN：** MIDI情報を受信します。  
(本機をコントロールする外部MIDI機器のMIDI OUT端子と接続します)
17. **LINE OUT端子：**  
音声の出力端子です。ステレオ・ミニ・プラグのオーディオ・コードで、アンプ付きスピーカーの入力端子や音響機器のAUX INなどに接続してください。LINE OUT端子の出力音量はVOLUMEツマミで調整してください。
18. **DC 19V端子：**  
付属のACアダプターのDCプラグを接続します。
19. **スピーカー端子：**  
スピーカー・コードを接続します(スタンドの組み立て方参照)。
20. **ペダル端子：**  
ペダル・コードを接続します(スタンドの組み立て方参照)。



# 準備と自動演奏

## 演奏する前の準備

### 付属のスタンドについて

本機は付属のスタンドに取り付けて使用します。  
ACアダプターの取り付けや演奏をする前に、必ず85ページの「スタンドの組み立て」にしたがって設置してください。

### 付属のACアダプターの接続

ACアダプターにACアダプター用電源コードを取付け、DCプラグをコネクター・ボックス(後面)のDC19V端子に接続します。

- ▲ ACアダプターのコードを必ずコード・フックに引っかけてください(図1)。コードをフックから外すときは、無理に引っ張らないでください。プラグ破損の原因になります。
- ▲ ACアダプターは必ず付属のものをお使いください。他のACアダプターを使用した場合、故障などの原因となります。
- ▲ 電源は必ずAC100Vを使用してください。

ACアダプター用電源コードのプラグには、アース端子が付いています。感電と機器の損傷を防ぐために、アース接続を確実に行って、コンセントに接続します。

#### 接地極付きコンセントに接続する場合(図2)

接地極付きコンセントにACアダプター用電源コードのプラグをそのまま差し込んでください。

#### アース端子付きコンセントに接続する場合(図3)

ACアダプター用電源コードのプラグに、2P-3P変換器を取り付けます。そして、コンセントのアース端子にアース線を接続し、2P-3P変換器のプラグを差し込みます。

**警告** アース接続は、コンセントにプラグを差し込む前に行ってください。また、アース接続を外すときは、コンセントからプラグを抜いてから行ってください。

2P-3P変換器のアース線のU字端子にカバーが付いている場合は、カバーをはずして使用してください。

## キー・カバーの開閉のしかた

### キー・カバーの開け方

1. キー・カバーを両手で持ち上げて、静かに開けます。
2. キー・カバー先端のふちを下げます。

### キー・カバーの閉じ方

1. ふちを引き上げ、キー・カバーを手前に軽く引きます。
2. キー・カバーが自然と閉じるようになったら、キー・カバーから手を離します。  
キー・カバーは、途中から自然に閉まる構造です。

図1 コード・フック



図2



図3

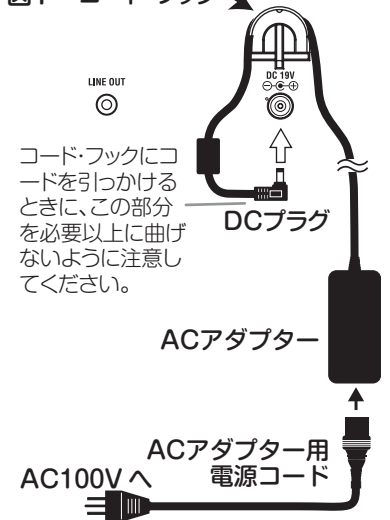

▲ キー・カバーを閉じるときは、無理に引っ張って閉じようとししないでください。また、キー・カバーの上から強い力で押さえて、無理に閉じようとししないでください。故障の原因になります。

▲ キー・カバーを閉じるときは、指や手を挟まないように十分注意してください。

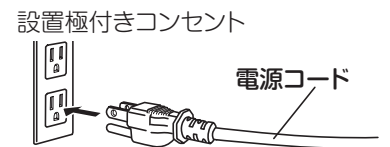
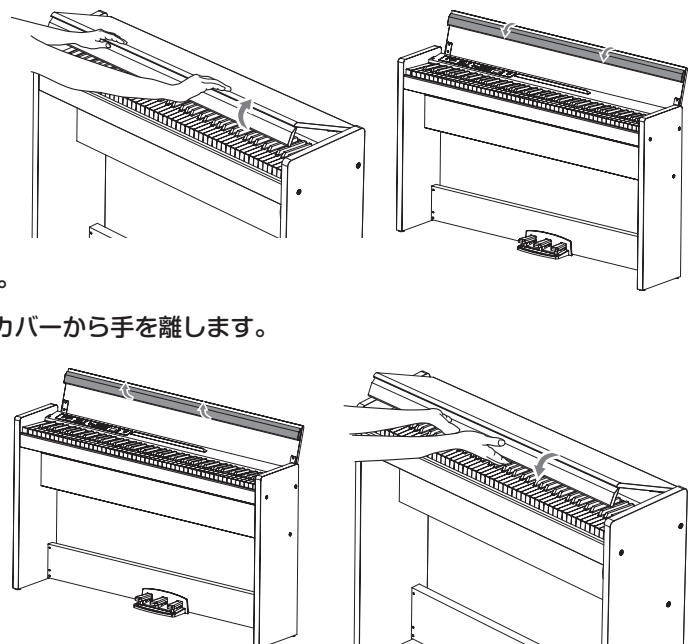
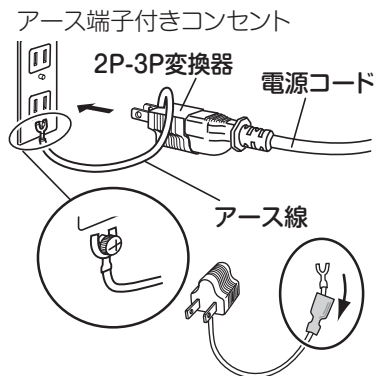
▲ キー・カバーが閉じるときにかかる時間は、使用時の温度や湿度により、若干変化します。

▲ キー・カバーがゆっくりと閉じるときに、「カチッ」と音がする場合があります。これはキー・カバーの構造上発生するもので、不良ではありません。

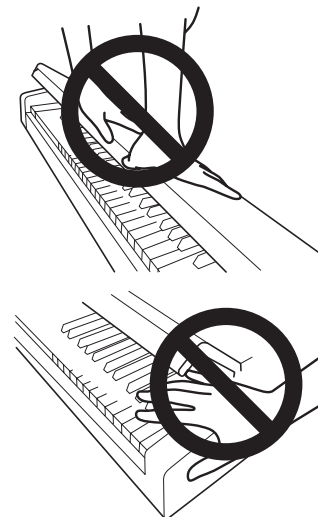

## ヘッドホンを使うときは

ステレオ・ヘッドホンは、ステレオ・ミニ・プラグのものをお使いください。

ヘッドホン端子は本体鍵盤左側の下に2つあるので、お二人で演奏を楽しむことができます。

ヘッドホン端子にヘッドホンのプラグを差し込むと、本機のスピーカーからは音が出なくなります。夜間などの周囲へ伝わる音量が気になるときはヘッドホンをお使いください。

▲ 「標準→ミニ」の変換プラグのついたヘッドホンをご使用の場合、プラグの抜き差しは変換プラグを持って行ってください。

▲ ヘッドホンを使用する際は、耳の保護のために大きな音量で長い時間聴かないでください。

## 譜面立てを使うときは

キー・カバーが譜面を置く譜面立てになります(図4)。

▲ 譜面を開いたまま置くときに、キー・カバーに強い力を加えないでください。

図4

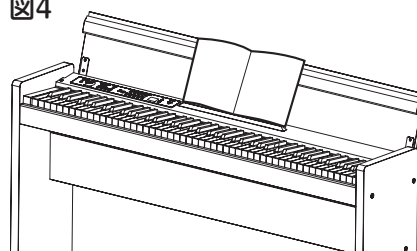

## 電源を入れる

電源ボタンを押して、本体の電源を入れます(図5)。

電源を入れると、コントロール・パネルの音色ボタンが点灯します。

電源を切るときは、もう一度電源ボタンを押してください。

▲ 電源をオフにすると、オート・パワー・オフ機能の設定以外は工場出荷時の設定(初期設定)に戻ります。

### オート・パワー・オフ機能について

本機は30分以上鍵盤を弾かない場合や、自動演奏を再生していない場合に、自動的に電源が切れます。この機能を解除する場合は、オート・パワー・オフの設定(→p.81)をオフにしてください。

図5

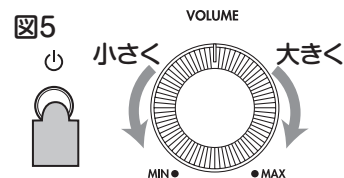

## 音量の調節

VOLUMEツマミを動かして音量を調整します(図5)。

音量を小さくするときには左側(MIN)へ、大きくするときには右側(MAX)へツマミを回します。内蔵スピーカー、ヘッドホン端子、およびLINE OUT端子の音量を調整できます。

▲ VOLUMEツマミはMINの位置から徐々に音量を上げてください。

## LINE OUT端子の使い方

LINE OUT端子は、内蔵スピーカー以外の音響機器で演奏を聞いたり、録音機材に録音するとき使用します。

アンプ付きスピーカーや音響、録音機器等の入力端子に、オーディオ・コードを差し込み接続してください。

▲ 各接続は必ず本機、および接続機器の電源を切った状態で行ってください。不注意な操作を行うと、本機や接続した機器等を破損したり、誤動作を起こす原因となりますので十分に注意してください。

▲ 接続するオーディオ・コードは別売品です。接続する機器に合わせて市販品をお求めください。

## 自動演奏を聴く

本機には、高品位な10種類の音色を使った音色デモ・ソングが10曲と、ピアノ音色を使い、なじみのあるピアノ曲などをあつかったピアノ・ソングが20曲、合計30曲の自動演奏が入っています。

音色デモ・ソングの演奏中に鍵盤を弾いて音色を出すことはできますが、音色ボタンで本機の音色を変えることはできません。

音色デモ・ソングの演奏中はエフェクト(リバーブ、コーラス)の設定を変えることはできません。

### 音色デモ・ソングを聴く

#### 1. PIANO SONGボタンとTRANSPOSEボタンを同時に押します。

PIANO SONGボタンが点滅して、音色ボタンが順番に点滅します。このときディスプレイに音色デモ・ソング番号が表示(d01)されます。

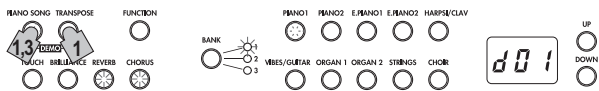

#### 2. 約3秒後、PIANO1ボタンが点滅になり、音色デモ・ソングの演奏が始まります。

PIANO1の音色デモ・ソングの演奏が終わるとPIANO2、E.PIANO1と順番に演奏が続き、CHOIRの演奏が終わると、再びPIANO1から演奏を始めます。

#### 任意の音色デモ・ソングを聴くときは

音色ボタンが順番に点滅しているときに、聞きたい音色ボタンを押します。演奏途中でも、聞きたい音色ボタンを押すと数秒後にデモ・ソングが切り替わります。なお、ディスプレイ横のUP/DOWNボタンでソングを選ぶこともできます。

#### 3. 音色デモ・ソングの演奏を止めるときは、PIANO SONGボタンをもう一度押します。

### 音色デモ・ソング・リスト

表示	音色ボタン	曲名	作者
d01	PIANO1	雨の庭	C.ドビュッシー
d02	PIANO2	ダニー・ボーイ	アイルランド民謡
d03	E.PIANO1	Jam Session	N. Nishi
d04	E.PIANO2	In Memory	M.Geisel
d05	HARPSI/ CLAV	インヴェンション 第8番	J.S.バッハ
d06	VIBES/ GUITAR	Jazz in Spain	KORG オリジナル
d07	ORGAN1	Improvisation	M.Geisel
d08	ORGAN2	トッカータ 二短調	J.S.バッハ
d09	STRINGS	Scoring Interlude	M.Geisel
d10	CHOIR	Autumn Flares	M.Geisel

## ピアノ・ソングを聴く

#### 1. PIANO SONGボタンを押します。

PIANO SONGボタンとPIANO1ボタンが点灯し、ディスプレイにピアノ・ソング番号(001)が表示されます。



#### 2. 約3秒後、PIANO1ボタンが点滅になり、ピアノ・ソングの演奏が始まります。

1番のピアノ・ソングの演奏が終わると2番、3番と順番に演奏が続き、20番の演奏が終わると、再び1番から演奏を始めます。

#### 任意のピアノ・ソングを聴くときは

聞きたいソングの番号をディスプレイ横のUP/DOWNボタンで選びます。演奏途中でも、同様にUP/DOWNボタンで番号を選ぶと数秒後にピアノ・ソングが切り替わります。

#### 3. ピアノ・ソングの演奏を止めるときは、PIANO SONGボタンをもう一度押します。

### ピアノ・ソング・リスト

番号	表示	曲名	作者
1	001	革命のエチュード	F.ショパン
2	002	月の光	C.ドビュッシー
3	003	幻想即興曲 Op.66	F.ショパン
4	004	ワルツ第6番変二長調 「小犬」Op.64-1	F.ショパン
5	005	プレリュード (平均律第1巻 第1番より)	J.S.バッハ
6	006	トルコ行進曲 (ソナタ K.331より)	W.A.モーツァルト
7	007	アラベスク第1番	C.ドビュッシー
8	008	エリーゼのために	L.v.ベートーヴェン
9	009	愛の夢 第3番	F.リスト
10	010	カンパネラ	F.リスト
11	011	ノクターン 第2番 Op.9-2	F.ショパン
12	012	春の歌 Op.62-6	F.メンデルスゾーン
13	013	水の反映	C.ドビュッシー
14	014	ジムノペディ第1番	E.サティ
15	015	別れの曲 Op.10-3	F.ショパン
16	016	Old Feather Blues	KORGオリジナル
17	017	亜麻色の髪の乙女	C.ドビュッシー
18	018	エンターティナー	S.ジョプリン
19	019	Sunflowers	KORGオリジナル
20	020	アメイジング・グレイス	賛美歌

# 弾いてみましょう

## 音色を選ぶ(シングル・モード)

本機は高品位な音色を30(10×3バンク)種類の中から選ぶことができます。

音色ボタン	バンク	音色名	#
PIANO1	1	クラシック・ピアノ	3
	2	グランド・ピアノ	3
	3	ジャズ・ピアノ	2
PIANO2	1	ライブ・ピアノ	2
	2	ホンキートンク・ピアノ	2
	3	エレクトリック・グランド・ピアノ	1
E.PIANO1	1	ステージ・エレクトリック・ピアノ	1
	2	ブライト・エレクトリック・ピアノ	2
	3	トレモロ・エレクトリック・ピアノ	3
E.PIANO2	1	デジタル・エレクトリック・ピアノ1	2
	2	60's エレクトリック・ピアノ	1
	3	デジタル・エレクトリック・ピアノ2	2
HARPSI/ CLAV	1	ハーブシコード	2
	2	クラビ	1
	3	シン・クラビ	2
VIBES/ GUITAR	1	ビブラフォン	1
	2	マリンバ	1
	3	アコースティック・ギター	2
ORGAN1	1	ジャズ・オルガン1	2
	2	ジャズ・オルガン2	2
	3	ジャズ・オルガン3	2
ORGAN2	1	パイプ・オルガン1	2
	2	パイプ・オルガン2	2
	3	ポジティブ・オルガン	2
STRINGS	1	ストリングス	2
	2	シネマ・ストリングス	2
	3	アナログ・ストリングス	2
CHOIR	1	クワイア Aah	2
	2	ボイス Ooh	2
	3	クラシカル・クワイア	3

#は音色が使用しているオシレーターの数(84ページの「最大発音数について」参照)

- 弾きたい音色の音色ボタンを1つ選びます。  
選んだボタンが点灯します。
- BANKボタンを押して3種類の中から音色を選びます。  
押すたびにBANKボタンの右のLEDが上から順に点灯し、1、2、3、1...とバンク(音色)が切り替わります。

たとえば、エレクトリック・グランド・ピアノの音色を選ぶには、音色ボタンのPIANO2を押してボタンを点灯させます。そのあとBANKボタンを2回押してバンク3(エレクトリック・グランド・ピアノ)を選びBANKボタンの右下のLEDを点灯させます。

なお、それぞれの音色ボタンで選んだバンクは、他の音色に切り替えても記憶されます。



- 電源を入れるたびに、各音色ボタンにはバンク1の音色が選択されます。

## 2つの音色を重ねて演奏する(レイヤー・モード)

2つの音色を重ねた音で演奏することができます。これを、レイヤー・モードと呼びます。

重ねる音色の音色ボタンを2つ同時に押してください。選ばれた2つの音色のボタンが点灯します。



選んだ2つの音色のボタンの位置関係が左側で上段にあるほうがレイヤー1、他方がレイヤー2になります(下図参照)。

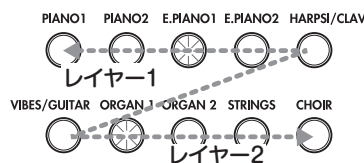

たとえば、E.PIANO1とORGAN1を選んだ場合は、E.PIANO1がレイヤー1、ORGAN1がレイヤー2になります。また、バンクを変えた音色を使うときは、シングル・モードで各音色ボタンを押したときのバンク(音色)を前もって選んでください。

たとえば、グランド・ピアノとジャズ・オルガン2の音色を重ねて演奏するときは、PIANO1にはバンク1(グランド・ピアノ)を、またORGAN1にはバンク2(ジャズ・オルガン2)を選んだ後、両方のボタンを同時に押してください。

- レイヤー・モードを選ぶと、選んだ音色のオシレーター数によって同時発音数が制限されます(84ページの「最大発音数について」参照)。

- 同じ音色ボタンに割り振られたバンクが違う音色(PIANO1のグランド・ピアノとジャズ・ピアノなど)を選ぶことはできません。

## シングル・モードに戻るには

音色ボタンで1つだけ音色を選ぶとシングル・モードに戻ります。

## レイヤー・モードの各種設定

レイヤー・モードでは音色間の音量バランスをとったり、音色ごとにオクターブをずらしたり、音色ごとのダンパー・ペダルの有効、無効を設定できます(79ページの「ファンクション・モード」参照)。

## 2人で演奏する(パートナー・モード)

鍵盤を左側と右側で分けて、2人の演奏者が同様の音域で演奏をすることができます。これをパートナー・モードとよびます。

### 1. FUNCTIONボタンを押します。

FUNCTIONボタンとPIANO1ボタンが点灯します。

### 2. E.PIANO1ボタンを押します。

音色ボタンのE.PIANO1ボタンが点灯し、ディスプレイにOFFと表示されます。

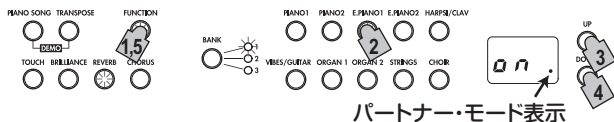

### 3. ディスプレイ横のUPボタンを押してonにします。

パートナー・モードがオンになり、鍵盤の左側も右側もPIANO1の音色になります。パートナー・モードがオンのときは、ディスプレイ内右下のドットが表示されます。右側の鍵盤はE4～C8(E7\*)で2オクターブ低い音域(E2～C6(E5\*))の音色が出ます。左側の鍵盤はA0(E1\*)～E♭4で2オクターブ高い音域(A2(E3\*)～E♭6)の音色が出ます。\*は73鍵バージョンの場合。



左側演奏者用

音の高さA2(E3\*)からE♭6

右側演奏者用

音の高さE2からC6(E5\*)

### 4. パートナー・モードを止めるときは、ディスプレイ横のDOWNボタンを押してOFFにします。

### 5. FUNCTIONボタンを押します。

FUNCTIONボタンが消灯します。

パートナー・モードでは左側と右側の音色の変更や、音量の調整などができます。詳しくは80ページの「パートナー・モードの設定」をご覧ください。

## ペダルを使う

ダンパー、ソステヌート、ソフトの3種類のペダルがあります。これらを使って、演奏をより効果的に表現することができます。

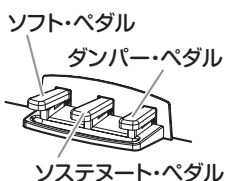

### ソフト・ペダル(左)

ペダルを踏んでいる間は、音が柔らかくおとなしい感じになります。ペダルを踏み込む深さで音のやさらかさを変化させることができます(ハーフ・ペダル効果)。

### ソステヌート・ペダル(中央)

任意の音に対してのみダンパー効果をかけます。ペダルを踏んだときに、押えられていた鍵盤の音だけにダンパー効果がかかり、踏んでいる間はその音だけが長く伸びます。ペダルを踏んでいる間に新たに弾いた音に対しては、ダンパー効果はかかりません。

### ダンパー・ペダル(右)

ペダルを踏んでいる間は音が長く伸び、余韻のある豊かな響きになります。また、クラシック・ピアノとグランド・ピアノ音色(Piano1のバンク1と2)ではダンパー・レゾナンス音が追加されます。なお、ペダルを踏み込む深さでダンパーのかかり具合を変化させることができます(ハーフ・ペダル効果)。

**MeMO** レイヤー・モードでは、ダンパー・ペダルの効果をどちらかの音色だけにすることもできます(81ページの「レイヤー・ペダルの設定」参照)。

**MeMO** パートナー・モード(→p.80)では、左右で独立してダンパーをかけることもできます。

## エフェクト

### ブリリアンス

音色の明るさを変えるエフェクトです。

BRILLIANCEボタンを押しながら、ディスプレイ横のUP/DOWNボタンを押すことで設定を変更します。



設定はディスプレイに表示され、音色は3にするとより明るく、1にするとやや控えめの明るさになります。

設定はすべての音色に共通で電源を切るまで維持されますが、電源を入れると2の標準設定になります。

**▲** ブリリアンスはオフにできません。

### リバーブ

音に残響と深みを加え、コンサート・ホールで演奏しているような臨場感のあるサウンドにするエフェクトです。工場出荷時は音色ごとにオン、オフや設定が記憶されています。

REVERBボタンを押すたびにリバーブのオン(ボタン点灯)、オフ(ボタン消灯)を繰り返します。

設定の変更をするときは、REVERBボタンを押しながら、ディスプレイ横のUP/DOWNボタンを押します。

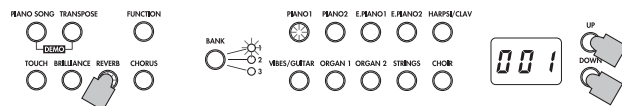

設定はディスプレイに表示され、3にするとリバーブの効果が深く、1にするとリバーブの効果が浅くなります。

ここでのオン、オフや設定は、音色を切り替えたり、電源を切ると工場出荷時の状態(初期設定)に戻ります。

### コーラス

コーラスは、音にうねりを加え、広がりのある豊かなサウンドにします。工場出荷時は音色ごとにオン、オフや設定が記憶されています。

CHORUSボタンを押すたびにコーラスのオン(ボタン点灯)、オフ(ボタン消灯)を繰り返します。

設定の変更をするときは、CHORUSボタンを押しながら、ディスプレイ横のUP/DOWNボタンを押します。

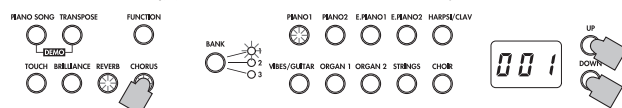

設定はディスプレイに表示され、音色は3にするとコーラスの効果が深く、1にするとコーラスの効果が浅くなります。

ここでのオン、オフの設定は、音色を切り替えたり、電源を切ると工場出荷時の状態(初期設定)に戻ります。

## メトロノーム

練習に便利なベル音や音量などをかえることができるメトロノームを内蔵しています。

### メトロノームのオン、オフ

METRONOMEボタンを押すと、ボタンが点灯しメトロノームがスタートします。

メトロノームを止めるときは、もう一度METRONOMEボタンを押してボタンを消灯します。

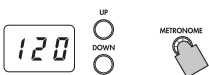

### テンポの設定

メトロノームのテンポは、メトロノームのオン、オフに関係なく、ディスプレイにテンポの値が表示(初期設定は120)されているときに、ディスプレイ横のUP/DOWNボタンで設定できます。

なお、設定範囲は♩ = 40 ~ 240です。初期設定に戻すときはUP/DOWNボタンを同時に押します。

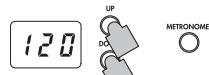

### 拍子の設定

1. METRONOMEボタンを長押しして、メトロノーム設定モードに入ります。

音色ボタンのPIANO1が点灯し、ディスプレイに拍子(04)が表示されます。このときMETRONOMEボタンが点滅に変わります。

メトロノーム設定モードに入った時は、常に拍子の設定になります。

2. メトロノーム設定モードの他の設定をした後に拍子の設定をするときは、PIANO1ボタンを押します。

3. ディスプレイ横のUP/DOWNボタンで値を設定します。設定範囲は4種類で02 (2/4)、03 (3/4)、04 (4/4)、06 (6/4)で、初期設定は04です。

初期設定に戻すときはUP/DOWNボタンを同時に押します。



4. METRONOMEボタンを押して、メトロノーム設定モードから出ます。

### 音量の設定

1. METRONOMEボタンを長押しして、メトロノーム設定モードに入ります。

音色ボタンのPIANO1が点灯し、ディスプレイに拍子(04)が表示されます。このときMETRONOMEボタンが点滅に変わります。

2. PIANO2ボタンを押すと、ディスプレイに音量が表示されます。

3. ディスプレイ横のUP/DOWNボタンで値を設定します。設定範囲は1 ~ 13で、初期設定は10です。

初期設定に戻すときはUP/DOWNボタンを同時に押します。



4. METRONOMEボタンを押して、メトロノーム設定モードから出ます。

### アクセント音の選択

1. METRONOMEボタンを長押しして、メトロノーム設定モードに入ります。

音色ボタンのPIANO1が点灯し、ディスプレイに拍子(04)が表示されます。このときMETRONOMEボタンが点滅に変わります。

2. E.PIANO1ボタンを押すと、ディスプレイにアクセント音設定が表示されます。

3. ディスプレイ横のUP/DOWNボタンで値を設定します。設定は3種類でoFF (アクセント音なし.)、on1 (強拍が強調音)、on2 (強拍がベル音)で、初期設定はoFFです。



4. METRONOMEボタンを押して、メトロノーム設定モードから出ます。

### テンポの設定(メトロノーム設定モード時)

1. METRONOMEボタンを長押しして、メトロノーム設定モードに入ります。

音色ボタンのPIANO1が点灯し、ディスプレイに拍子(04)が表示されます。このときMETRONOMEボタンが点滅に変わります。

2. E.PIANO2ボタンを押すと、ディスプレイにテンポが表示されます。

3. ディスプレイ横のUP/DOWNボタンで値を設定します。設定範囲は♩ = 40 ~ 240で、初期設定は120です。

初期設定に戻すときはUP/DOWNボタンを同時に押します。



4. METRONOMEボタンを押して、メトロノーム設定モードから出ます。

### メトロノーム音の選択

1. METRONOMEボタンを長押しして、メトロノーム設定モードに入ります。

音色ボタンのPIANO1が点灯し、ディスプレイに拍子(04)が表示されます。このときMETRONOMEボタンが点滅に変わります。

2. HARPSI/CLAVボタンを押すと、ディスプレイにメトロノーム音設定が表示されます。

3. ディスプレイ横のUP/DOWNボタンで値を設定します。設定は2種類で1 (アコースティック.)、2 (電子音)で、初期設定は1です。

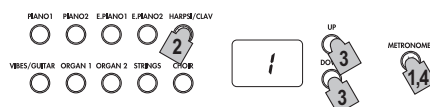

4. METRONOMEボタンを押して、メトロノーム設定モードから出ます。

# その他の機能

## 鍵盤タッチ・コントロールの設定

鍵盤を弾く強さによる音の強弱の変化の度合いを設定します。

設定を変えるときは、TOUCHボタンを押しながら、ディスプレイの横のUP/DOWNボタンを押して設定します。

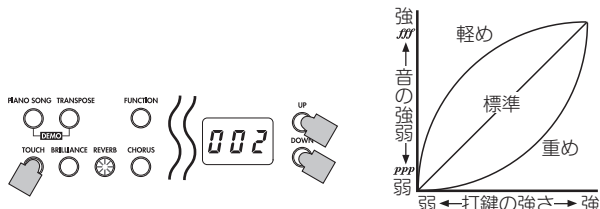

表示	タッチ・コントロールの設定
1	軽め、弱く弾いても強音が出せるタッチ
2	標準、普通のピアノ・タッチ
3	重め、強く弾かないと強音が出せないタッチ

電源をオフにすると2(標準)の設定に戻ります。

全音色共通の設定になります。

## トランスポーズ

キーを変える(移調する)ことによって、黒鍵をあまり使わない指使いで演奏したり、覚えたそのままの指使いで、他の楽器や歌に演奏を合わせることができます。これをトランスポーズ機能といいます。11半音(10半音\*)の範囲ですらすことができ、1半音上げた場合、下図の左の楽譜を弾くと、右の楽譜のように鳴ります。

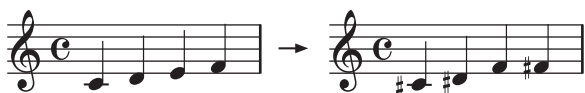

電源をオフにするとトランスポーズは解除されます。

TRANSPOSEボタンを押しながら、F#6 ~ F7 (E7\*) 中から移調するキーの鍵盤を押します。

C7以外の鍵盤を押えるとTRANSPOSEボタンが点灯し、トランスポーズされたことを示します。

押さえた鍵盤の音の高さがC7の位置に対応するように、鍵盤全体の音の高さが移調します。

もとの設定に戻すときは、TRANSPOSEボタンを押しながら、C7の鍵盤を押します。このとき、TRANSPOSEボタンが消灯し、トランスポーズが解除されます。

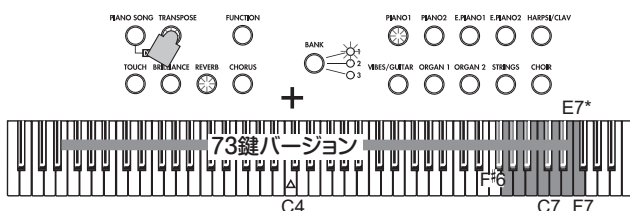

\*は73鍵バージョンの場合

鍵盤	キーの高さ
F#6 ~ B6	6 ~ 1半音下げる
C7	標準(トランスポーズなし)
C#7 ~ F7 (E7*)	1 ~ 5(4*)半音上げる

## ファンクション・モード

ここまでに設定していないピッチや音律設定などをする場合は、ファンクション・モードで行います。

ファンクション・モードでの各種機能の設定手順

1. FUNCTIONボタンを押します。  
FUNCTIONボタンとPIANO1ボタンが点灯します。
2. 機能が割り振られた音色ボタンを押します。  
現在の設定がディスプレイに表示されます。
3. 値を設定します。
4. 設定が終わったらFUNCTIONボタンを押して、演奏できる状態に戻ります。  
このとき、FUNCTIONボタンが消灯します。

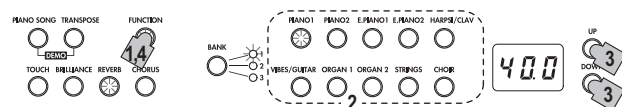

オート・パワー・オフの設定以外は電源をオフにすると初期設定に戻ります。

全音色共通の設定になります。

## ファイン・チューニング(ピッチ・コントロール)

ピッチ(音の高さ)の微調整を行いません。他の楽器と合奏をするときなどに、楽器間の微妙なピッチのずれを調整します。0.5Hzステップで427.5Hz ~ 452.5Hzまでですらすることができます。表示は27.5 ~ 52.5になります。基準ピッチはA=440Hzで、初期設定は40.0です。

1. ファンクション・モードに入ると、音色ボタンのPIANO1が点灯します。  
ファンクション・モードに入った時は、常にピッチ・コントロール設定になります。
2. ファンクション・モードの他の設定をした後にピッチ・コントロール設定をするときは、PIANO1ボタンを押します。
3. ディスプレイ横のUP/DOWNボタンで値を設定します。  
UP/DOWNボタンを同時に押すと440Hzに戻ります。

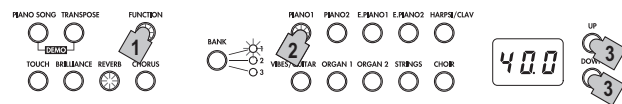

## 音律を選ぶ

平均律の他に、純正律(長調、短調)、古典音律(キルンベルガー、ヴェルクマイスター)、中東やインドの民族音楽で使われている音律など、9つの音律から選択します。

表示	音律
00	<b>平均律(初期設定)</b> : 一般的に広く使われている音律で、各半音のピッチの変化幅が同じになっています。
01	<b>純正律[長調]</b> : 選択した主調和音のメジャー・コードが完全に調和する音階です。
02	<b>純正律[短調]</b> : 選択した主調和音のマイナー・コードが完全に調和する音階です。
03	<b>アラビック</b> : アラビア音楽の1/4トーン・スケールを含む音階です。
04	<b>ピタゴラス</b> : 古代ギリシャの音階で、特にメロディー演奏に効果的です。5度は純正ですが、その他の音程、特に長3度が純正ではありません。
05	<b>ヴェルクマイスター</b> : ヴェルクマイスターⅢスケールです。これはバロック時代後期に比較的自由的な移調を目的として考案されたものです。
06	<b>キルンベルガー</b> : キルンベルガーⅢスケールです。これは主にハープシコードのチューニングに使用されます。
07	<b>スレンドロ音階</b> : 1オクターブを5音で構成するインドネシアのガムラン音階です。
08	<b>ペログ音階</b> : 1オクターブを7音で構成するインドネシアのガムラン音階です。

- ファンクション・モードに入り、PIANO2ボタンを押します。  
音色ボタンのPIANO2が点灯し、ディスプレイに音律の設定(00)が表示されます。
- ディスプレイ横のUP/DOWNボタンで設定を選択します。

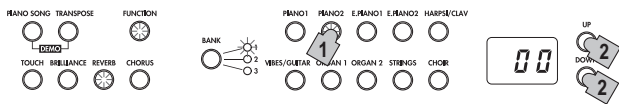

### ストレッチ・チューニングについて

PIANO1、PIANO2の音色は、ストレッチ・チューニングを用いています。

ストレッチ・チューニングは、より自然な響きを得るために、平均律のピッチに対して低音域は低く、高音域は高くピッチを調整したものです。これは、アコースティック・ピアノが通常調律される方法です。

### パートナー・モードの設定

- ファンクション・モードに入り、E.PIANO1ボタンを押します。  
音色ボタンのE.PIANO1が点灯し、ディスプレイにオン、オフが表示されます。
- ディスプレイ横のUP/DOWNボタンを押すたびにオン(on)、オフ(off)が切り替わります。



パートナー・モードをオンにすると、鍵盤の右側も左側もPIANO1音色になり、PIANO1ボタンが点灯します。

このとき、ディスプレイ内右下のドットが表示されます(パートナー・モード表示)。



右側の鍵盤はE4~C8(E7\*)で2オクターブ低い音域(E2~C6(E5\*))の音色が出ます。左側の鍵盤はA0(E1\*)~E♭4で2オクターブ高い音域(A2(E3\*)~E♭6)の音色が出ます。  
\*は73鍵バージョンの場合

**MEMO** 鍵盤の右側と左側の分割位置や発音音域(音の高さ)を変えることはできません。

**!** パートナー・モードのときは、トランスポーズの設定は無視されます。また、鍵盤情報(Note On、Note Off)のMIDI送信はしません。

### 左側の音色を変えたいときは

ファンクション・モードを出て、左側の鍵盤で使用する音色の音色ボタンを押します。右側の鍵盤の音はPIANO1音色のままになります。

この場合は、左側の鍵盤の音色のボタンだけが点灯します。

### 左側と右側で任意の音色に変えたいときは

ファンクション・モードを出て、使用する音色の音色ボタンを2つ同時に押してください。選ばれた2つの音色のボタンが点灯します。

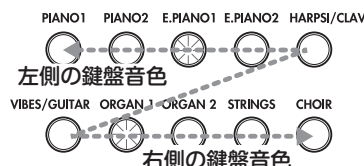

選んだ2つの音色のボタンの位置関係が左側で上段にあるほうが左側の鍵盤の、他方が右側の鍵盤の音色になります。たとえば、E.PIANO1とORGAN1を選んだ場合は、E.PIANO1が左側の鍵盤、ORGAN1が右側の鍵盤の音色になります。

また、バンクを変えた音色を使うときは、シングル・モードで各音色ボタンを押したときのバンク(音色)を前もって選んでください。

左側と右側で任意の音色に変えたまま、パートナー・モードをオフにしてファンクション・モードを出た場合は、ボタンが点灯している音色が選択されます。

### 左側と右側でPIANO1以外の同じ音色を使いたいときは

ファンクション・モードを出て、使用したい音色の音色ボタンが右側になるように2つ同時に押してください。そのあと、右側に選んだ音色のボタンをもう一度押します。たとえば、PIANO2とORGAN1を選んだあと、もう一度ORGAN1ボタンを押すと左右どちらもORGAN1の音色になります。

### 左側と右側で音量を変えたいときは

左側と右側で音色を変えた時はそれぞれの音色の音量設定をすることができます。81ページの「レイヤー音量バランスの設定」をご覧ください。

### ダンパーを使うときは

ダンパー・ペダルとソフト・ペダルで右側、左側が独立したダンパー・ペダルとして使用できます。

**ダンパー**: 右側演奏者用のダンパー・ペダルとして動作します。

**ソステヌート**: 動作しないようになります

**ソフト**: 左側演奏者用のダンパー・ペダルとして動作します。



## レイヤー音量バランスの設定

レイヤー・モード(またはパートナー・モード)のときの音色の音量バランスの調整を行います。調整範囲は1-9...9-9...9-1で、レイヤー1(左側の鍵盤)が左の値、レイヤー2(右側の鍵盤)が右の値になります。

初期設定は9-9です。

1. ファンクション・モードに入り、E.PIANO2ボタンを押します。  
音色ボタンのE.PIANO2ボタンが点灯し、ディスプレイにバランスの設定(9-9)が表示されます。
2. ディスプレイ横のUP/DOWNボタンで音量バランスの設定を選択します。  
初期設定に戻すときはUP/DOWNボタンを同時に押します。



音色を替えると初期設定に戻ります。

音色がシングル・モードのときは表示が---となり設定できません。

## レイヤー・オクターブの設定

レイヤー・モードのときの音色ごとのオクターブ設定を行います。調整範囲は各音色±1オクターブで表示は-01、00、01になります。初期設定は00です。

1. ファンクション・モードに入り、HARPSI/CLAVボタンを押します。  
音色ボタンのHARPSI/CLAVボタンが点灯し、ディスプレイにオクターブの設定をするレイヤー(L1)が表示されます。
2. ディスプレイ横のUP/DOWNボタンでレイヤーを切り替えます。  
レイヤー1はL1、レイヤー2はL2と表示されます。
3. BANKボタンを押します。  
ディスプレイにオクターブの設定(00)が表示されます。
4. ディスプレイ横のUP/DOWNボタンでオクターブの値を設定します。  
初期設定に戻すときはUP/DOWNボタンを同時に押します。

続けてもう片方のレイヤーのオクターブを設定するときは、HARPSI/CLAVボタンを押して、レイヤーを選び直します。



音色がシングル・モードのときは表示が---となり設定できません。

## レイヤー・ペダルの設定

レイヤー・モードのときの音色ごとのダンパー設定を行います。

設定はレイヤー1の音色のみ(0-0)、レイヤー2の音色のみ(-00)、両方の音色(0-0)の3種類です

初期設定は0-0です。

1. ファンクション・モードに入り、VIBES/GUITARボタンを押します。  
音色ボタンのVIBES/GUITARボタンが点灯し、ディスプレイにダンパーの設定(0-0)が表示されます。
2. ディスプレイ横のUP/DOWNボタンでダンパーの設定を選択します。

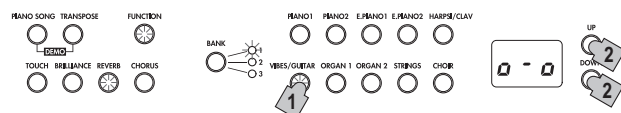

音色がシングル・モードのときは表示が---となり設定できません。

## オート・パワー・オフの設定

本機は30分以上鍵盤を弾かない場合や、自動演奏を再生していない場合に、自動的に電源が切れます。この設定はオフ(off)にして解除することができます。初期設定はオンですが、設定は選択した時点で記憶され、電源を切っても設定は保持されます。

1. ファンクション・モードに入り、ORGAN1ボタンを押します。  
音色ボタンのORGANボタンが点灯し、ディスプレイに設定(on)が表示されます。
2. ディスプレイ横のUP/DOWNボタンでオン、オフを選択します。

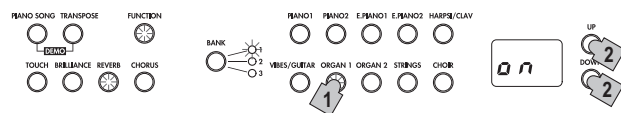

# MIDI

## MIDI(ミディ)とは？

MIDI (Musical Instrument Digital Interface) は、電子楽器やコンピューターの間で、演奏に関するさまざまな情報をやりとりするための世界共通の規格です。

## MIDIでなにができるの？

MIDIを利用すると本機から他のMIDI機器をコントロールしたり、他のMIDI機器から本機の音源を鳴らしたりすることができます。また、シーケンサーや複数のMIDI機器を組み合わせることで、複雑なアンサンブルを楽しむこともできます。

## MIDIの接続

MIDI情報をやりとりするには、MIDIケーブル(別売)を使います。このケーブルを、本機のMIDI端子と情報をやりとりする外部MIDI機器のMIDI端子に接続します。このMIDI端子は2種類あります。

### MIDI IN

MIDI情報を受信します。外部MIDI機器(MIDIキーボードやシーケンサーなど)で、本機の音を鳴らすなどのコントロールをすることができます。本機のMIDI IN端子と外部MIDI機器のMIDI OUT端子をMIDIケーブルで接続します。

### MIDI OUT

MIDI情報を送信します。本機の鍵盤を弾いたときに出力されるMIDI情報で、外部MIDI機器の音を鳴らすなどのコントロールをすることができます。本機のMIDI OUT端子と外部MIDI機器のMIDI IN端子をMIDIケーブルで接続します。

## MIDIファンクション・モード

電源をオンにしたときは、本機のMIDIパラメータが送信チャンネル1、受信チャンネルすべて受信(1-16)、ローカル・オン、オムニ・オフになっています。これらの設定を変更するときは、MIDIファンクション・モードで設定変更を行います。

### MIDIファンクション・モードでの各種機能の設定手順

1. ファンクション・モードに入っていない状態で、FUNCTIONボタンを長押しします。PIANO1ボタンが点灯し、ディスプレイにMIDIチャンネルの設定(C01)が表示されます。このときFUNCTIONボタンは点滅します。
2. 機能が割り振られた音色ボタンを押します。現在の設定がディスプレイに表示されます。
3. 値を設定します。

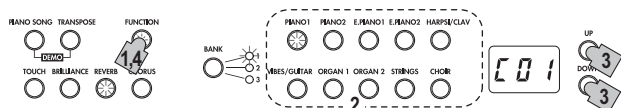

4. 設定が終わったらFUNCTIONボタンを押して、演奏できる状態に戻ります。このとき、FUNCTIONボタンは消灯します。

⚡ 電源をオフにすると初期設定に戻ります。

## MIDIチャンネルの変更

MIDIには、データのやりとりが可能なMIDIチャンネル1～16(C01～C16)があります。電源をオンにしたときは、送信チャンネルには自動的に1(C01)が割り当てられます。

- MIDIファンクション・モードに入ると、音色ボタンのPIANO1が点灯します。MIDIファンクション・モードに入った時は、常にMIDIチャンネルの設定になります。MIDIファンクション・モードの他の設定をした後にMIDIチャンネルの設定をするときは、PIANO1ボタンを押します。

レイヤー・モードの場合、送信チャンネルを選ぶと、レイヤー1のチャンネルが設定されることになります。レイヤー2の送信チャンネルは、自動的に連続したチャンネルが割り当てられます。たとえば、レイヤー1の音色にMIDIチャンネル7を割り当てたときは、レイヤー2の音色は自動的にMIDIチャンネル8が選ばれます。レイヤー1の音色にMIDIチャンネル16を割り当てたときは、レイヤー2の音色はチャンネル1が選ばれます。

## ローカル・オン/オフ

ローカル・オンでは、本機の鍵盤を弾くと演奏の音が鳴り、同時にMIDIデータを送信します。ローカル・オフでは、本機を弾いても演奏の音は鳴らず、データだけを送信します。通常はローカル・オン(初期設定: on)に設定します。本機をマスター・キーボードとして使用する場合、たとえば本機を接続したMIDI機器(キーボード、音源モジュール等)の音色で演奏するときは、本機をローカル・オフに設定します。本機は鳴りませんが、接続したMIDI機器の音色で演奏されます。また、本機を音源として使用する場合、たとえば本機をシーケンサーと接続して、シーケンサー側でエコーバック(シーケンサーが受信したデータを送り返す動作)を設定していて、戻ってきたデータで二重に鳴るのを防ぐときは、ローカル・オフ(off)に設定します。

- MIDIファンクション・モードに入り、PIANO2ボタンを押します。PIANO2ボタンが点灯し、ディスプレイにローカル・オン/オフの設定(on)が表示されます。

**プログラム・チェンジ送受信フィルターのオン、オフ**  
 本機からMIDIプログラム・チェンジ・ナンバーを送信し、接続したMIDI機器のプログラムを切り替えることができます。また、接続したMIDI機器からのMIDIプログラム・チェンジ・ナンバーを受信し、本機のプログラムを切り替えることができます。

プログラム・チェンジ・ナンバーと音色の対応については、下表の「音色、プログラム・チェンジ・ナンバー対応表」を参照してください。

プログラム・チェンジの情報を送受信するときはオフ (oFF: 初期設定) に、送受信しないときはオン (on) に設定します。

- **MIDIファンクション・モードに入り、E.PIANO1ボタンを押します。**  
 E.PIANO1ボタンが点灯し、ディスプレイに設定 (oFF) が表示されます。

#### プログラム・チェンジの送信

本機で音色ボタンとBANKボタンで音色を選ぶと、対応するMIDIプログラム・チェンジ・ナンバーを送信します。

#### プログラム・チェンジの受信

本機でMIDIプログラム・チェンジ・ナンバーを受信すると、対応する音色へ切り替わります。

 対応していないプログラム・チェンジ・ナンバーを受信しても、本機の音色は切り替わりません。

#### 音色、プログラム・チェンジ・ナンバー対応表

CC0: 音色のバンクセレクト (MSB) はすべて 121

音色ボタン	バンク	CC32	PC	音色
PIANO1	1	1	0	クラシック・ピアノ
	2	0	0	グランド・ピアノ
	3	0	1	ジャズ・ピアノ
PIANO2	1	2	0	ライブ・ピアノ
	2	0	3	ホンキートンク・ピアノ
	3	0	2	E.グランド・ピアノ
E.PIANO1	1	0	4	ステージE.ピアノ
	2	1	4	ブライツE.ピアノ
	3	3	4	トレモロE.ピアノ
E.PIANO2	1	0	5	デジタルE.ピアノ1
	2	2	4	60's E.ピアノ
	3	1	5	デジタルE.ピアノ2
HARPSI/ CLAV	1	0	6	ハーブシコード
	2	0	7	クラビ
	3	1	7	シン・クラビ
VIBES/ GUITAR	1	0	11	ビブラフォン
	2	0	12	マリンバ
	3	0	24	アコースティック・ギター
ORGAN1	1	0	16	ジャズ・オルガン1
	2	1	16	ジャズ・オルガン2
	3	0	17	ジャズ・オルガン3
ORGAN2	1	0	19	パイプ・オルガン1
	2	1	19	パイプ・オルガン2
	3	2	19	ポジティブ・オルガン
STRINGS	1	0	48	ストリングス
	2	0	50	シネマ・ストリングス
	3	1	50	アナログ・ストリングス
CHOIR	1	0	52	クワイア Aah
	2	1	52	ボイス Ooh
	3	2	52	クラシカル・クワイア

**コントロール・チェンジ送受信フィルターのオン、オフ**  
 本機のダンパー・ペダルなどの情報を接続した外部MIDI機器に送信してコントロールしたり、外部MIDI機器からこれらの情報を受信して本機をコントロールします。コントロール・チェンジの情報を送受信するときはオフ (oFF: 初期設定) に、送受信しないときはオン (on) に設定します。

- **MIDIファンクション・モードに入り、E.PIANO2ボタンを押します。**  
 E.PIANO2ボタンが点灯し、ディスプレイに設定 (oFF) が表示されます。

#### マルチ・ティンバー音源として使う

本機は、内蔵音源を外部MIDI機器からコントロールして鳴らすことができる16パート・マルチ・ティンバー音源として動作することができます。

1. **本機のMIDI IN端子とシーケンサーなどのMIDI OUT端子をMIDIケーブルで接続します。**
2. **接続したシーケンサーなどからMIDIデータを送信します。**  
 接続するシーケンサーなどからの送信方法はそれぞれの取扱説明書をご覧ください。
3. **演奏データと一緒にプログラム・チェンジ・メッセージを受信すると、そのプログラム・ナンバーに対応する本機の音色で演奏されます。**

マルチ・ティンバー音源として使用しないときはオフ (oFF) に設定します。

- **MIDIファンクション・モードに入り、HARPSI/CLAVボタンを押します。**  
 HARPSI/CLAVボタンが点灯し、ディスプレイに設定 (on: 初期設定) が表示されます。

# 付録

## 故障かな？とお思いになる前に

ご使用中に問題が起こった場合は次の事項を確認してください。それでも本製品が正しく動作しない場合は、コルグお客様相談窓口へお問い合わせください。

### 電源が入らない。

- ・ ACアダプターが本機とコンセントに正しく接続されていることを確認してください。

### 音が出ない。

- ・ スタンドのスピーカー・ボックスのスピーカー・コードが本体のスピーカー端子に正しく接続されていますか？
- ・ 本機のVOLUMEツマミがMINになっていないか確認してください。MINになっていたら、適切なレベルまで音量をあげてください。
- ・ MIDIのローカル・コントロールがオフになっていないか確認してください。ローカル・コントロールがオフならば、オンにしてください。
- ・ ヘッドホン端子にプラグが接続されている場合はスピーカーから音が出ません。ヘッドホン端子にプラグが接続されているときは、プラグを抜いてください。

### 音が途切れる。

- ・ 最大同時発音数を越えています。「最大発音数について」をご覧ください。

### 特定の音域でピアノ音色の音程、音質がおかしい。

- ・ ピアノ音色では、ピアノ本体の音をできるかぎり忠実に再現しようとしています。その結果、音域により倍音が強調されて聞こえるなど、音程や音質が異質に感じる場合がありますが、本機の不良ではありません。

### 接続したMIDI機器が送信したMIDIデータに応答しない。

- ・ MIDIケーブルがすべて正しく接続されていることを確認してください。MIDI機器と同じチャンネルで、本機がMIDIデータを受信していることを確認してください。

### 最大発音数について

本機は前に鳴っている音を消して、後で押さえた音を優先的にならず仕組みになっているため、最大同時発音数を越えると音が切れてしまいます。本機の音色の中には1つの音色でも2つ以上のオシレーター（音源回路の1音分）から、構成されている音色もあります。オシレーターが1つから構成されているVIBES/GUITARのバンク1や2などの音色は最大同時発音数が120音です。データが2つから構成されているPIANO2のバンク1、2やE.PIANO2のバンク1、3などの音色は最大同時発音数が60音です。

120 ÷ 音色オシレーター数 = 使用可能最大発音数

レイヤーにして2つの音色を鳴らすとき、ダンパー・ペダルを使用するときなどは、最大同時発音数を考えて音色を上手に選んでください。

## 仕様

**鍵盤** RH3(リアル・ウェイトド・ハンマー・アクション3) 鍵盤：88鍵(A0～C8)/73鍵(E1～E7)

### タッチ・コントロール

ライト(軽め)、ノーマル(標準)、ヘビー(重め)

**ピッチ** トランスポーズ、ファイン・チューニング

**音律** 9種類

**音源** ステレオPCM音源

**同時発音数** 120(最大)

**音色** 30(10×3バンク)

### エフェクト

ブリリアンス、リバース、コーラス(各3段階)

### デモ・ソング

30(音色デモ・ソング10、ピアノ・ソング20)

### メトロノーム

テンポ、拍子、アクセント、音量、音色

### ペダル

ダンパー\*、ソステヌート、ソフト\*

\*はハーフ・ペダル対応

### 接続端子

LINE OUT、MIDI(IN、OUT)、ヘッドホン×2、ペダル、スピーカー

### コントロール

電源、ボリューム、ピアノ・ソング、トランスポーズ、ファンクション、タッチ、ブリリアンス、リバース、コーラス、バンク、音色×10、アップ、ダウン、メトロノーム

**アンプ出力** 22W×2

**スピーカー** 10cm×2

**電源** DC 19V、ACアダプター(付属)

**消費電力** 15W

### 外形寸法(W×D×H)

#### 88鍵バージョン：

1355×351×772mm

1355×351×936mm(キー・カバーを開けた状態)

#### 73鍵バージョン：

1135×351×772mm

1135×351×936mm(キー・カバーを開けた状態)

**質量** 88鍵バージョン：37kg(専用スタンド込み)

73鍵バージョン：32kg(専用スタンド込み)

**付属品** ACアダプター、ACコード、ヘッドホン、専用スタンド、ペダル・ユニット

※仕様および外装は、改良のため予告なく変更することがあります。

# スタンドの組み立て

## 警告

- スタンドの組み立ては必ず2人以上で行ってください。

### 組み立て時の注意

正しく安全に組み立てるためには、以下の項目に注意して作業を行ってください。

- ・ 部品の種類や向きを間違わないように注意して、手順通りに組み立ててください。

### その他の注意

組み立てた後は、以下の項目に注意してください。

- ・ **ネジの緩みについて**  
組み立て後、時間が経過すると、各部のネジが緩むことがありますので、ネジが緩んでいないかを定期的に確認することをおすすめします。また、スタンドの揺れが激しいと感じる場合は、ネジが緩んでいる可能性があります。そのときは、ネジを締め直してください。
- ・ **設置場所を移動するとき**  
スタンドの組み立て後に移動するときは、ACアダプターのコードをスタンドから取り外し、キー・カバーを閉じて、必ず2人以上で水平を保ちながらゆっくり移動して下さい。
- ・ **分解について**  
スタンドを分解するときは、組み立て時の逆の順番で行ってください。取り外し後は、ネジなどの部品をなくさないように保管してください。

 必ず本体を横に寝かせて分解を行ってください。

### 組み立て方法

お手持ちのプラスのドライバーを用意してください。

1. 本体を包んでいた保護シートを平らな床に敷き、後面が床側になるように本体をその上に置きます。  
このとき、スタンドを組み立てて、起こすときに手が本体の下に入りやすくするため布や雑誌を置きます。

 組み立てが終わるまで、本体のキー・カバーが開かないよう注意してください。

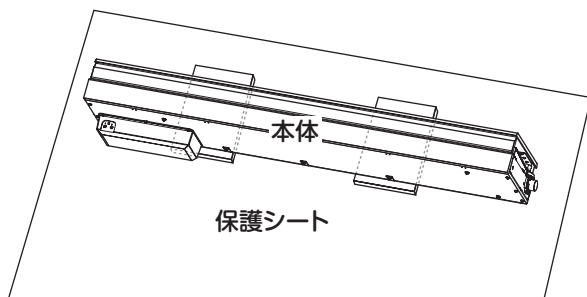

2. 下記の部品がすべてそろっていることを確認してください。

**73** 73鍵バージョンにスタンドのペダル板はありません。また側板内側のペダル板取付用金具もありません。

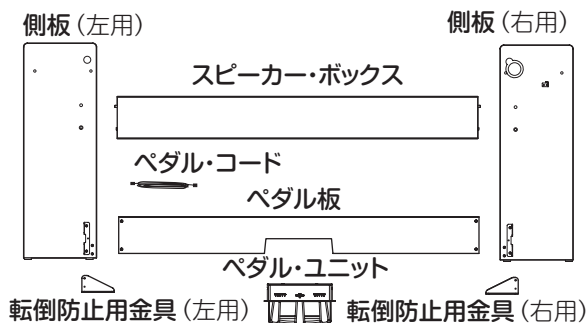

**73** 73鍵バージョンはネジ (M4) は4本です。またブッシュ・リベットはありません。

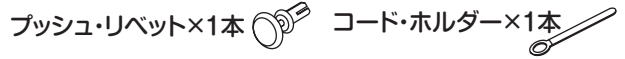



3. 左右の側板に、ネジ (M6) 6本で本体とスピーカー・ボックスを固定します。

スピーカー・コードが左側になるようにスピーカー・ボックスを置きます。このときスピーカー (布が貼ってある面) は手前になります。

最初に右側の側板のネジを仮止め\*してから、左側の側板のネジも仮止め\*します。

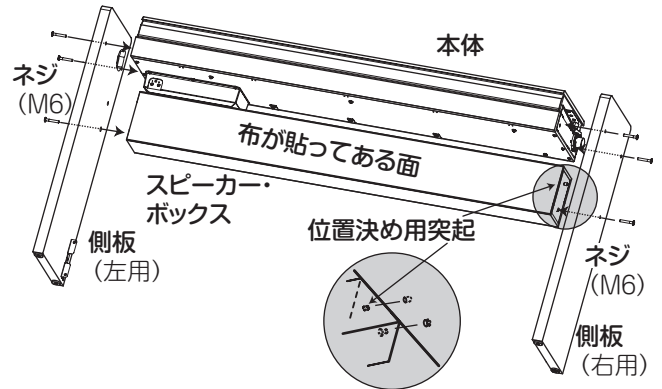
\* 仮止めとは、2mm程度隙間が空くようにネジを締めることです。



 指などを挟まないように注意してください。

4. ペダル・ユニットの裏にあるコネクタに向きを間違えないように付属のペダル・コードを接続して、ペダル・ユニットの溝にはめ込んで固定します。  
ペダル・コードのコネクタの脱着は、ロック爪を押しながら行ってください。

**73** 73鍵バージョンのペダル・ユニットは形状が異なりますが、同様に準備します。

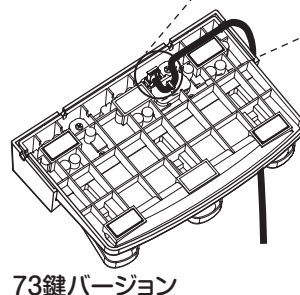
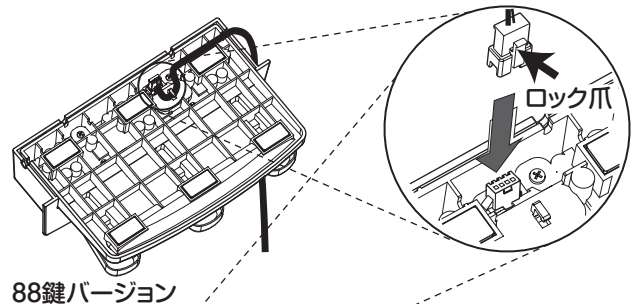

5. 88鍵バージョンは、ペダル板にペダル・ユニットをはめ込み、ペダル板裏側の切り欠きの上の穴にプッシュ・リベットを押し込み固定します。
- 押し込んだ後にペダル板を持ち上げ、ペダルが落ちないことを確認してください。プッシュ・リベットはペダル・ユニットの脱落を防止するためのものです。そのため、ペダル板に完全に固定することはできません。

**7** 73鍵バージョンにこの作業はありません。

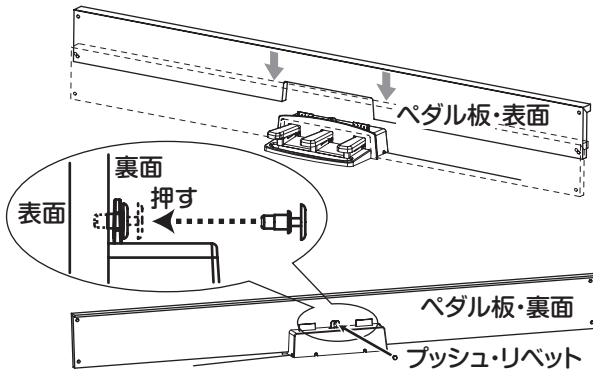

6. 88鍵バージョンは、ペダル・ユニットを固定したペダル板をスタンドの側板内側の金具にネジ(M4)4本で仮止めします。

**7** 73鍵バージョンにこの作業はありません。

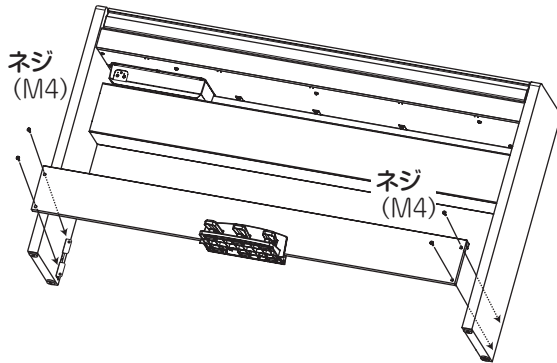

7. 組み立てたスタンドを2人でゆっくりとおこします。
8. 左右の側板の後ろに、転倒防止金具を必ず取り付けてください。このときコード・ホルダーを左側の転倒防止金具と共締めにします。
- このとき、側板と転倒防止金具の接続部分が平らになるように(段差が生じないように)取り付けてください。

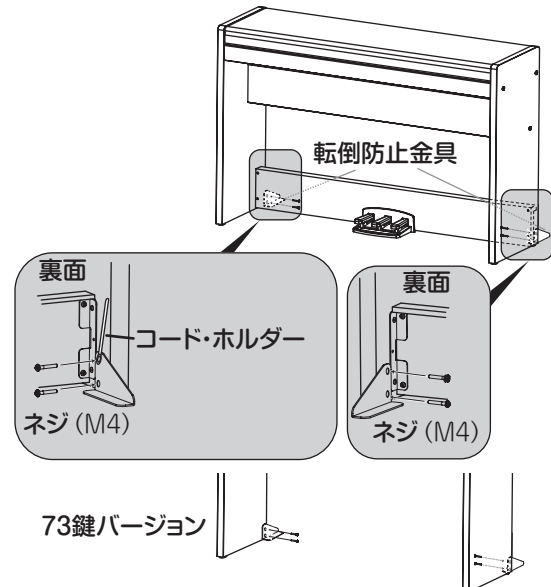

9. この状態で手順3と6で仮止めしたすべてのネジをしっかりと固定します。
- 本体を固定する際は、側板との上下、前後の段差を左右均等になるように調整してください。

10. もう一度スタンドに隙間や傾きが無いことを確認し、すべてのネジをしっかりと締まっていることを確認します。
11. 左右の側板のネジ頭に、キャップをかぶせます。

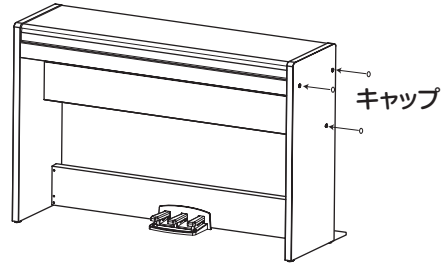

12. 本体のコンネクター・ボックス後面にある接続端子に、ペダル・コード、スピーカー・コードを接続します。
- ペダル・コード、スピーカー・コードを接続するときは、コネクターの向きに注意してください。
- ペダル・コード、スピーカー・コードを外すときは、コネクターのロック爪を押しながら行ってください。

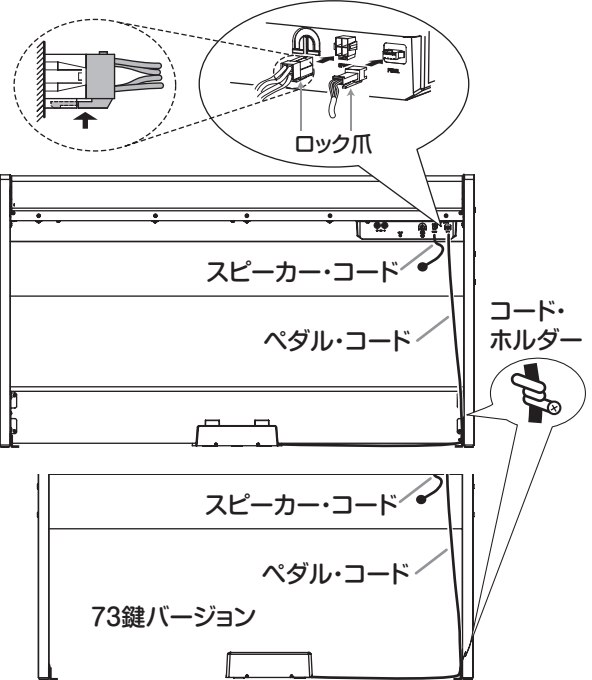

13. ペダル・コードをコード・ホルダーで固定します。
- 固定後コネクターに無理な力がかからないようにしてください。
14. ACアダプター本体に専用コードを接続します。そして、ACアダプターのプラグをDC IN端子と接続し、コードをピアノ本体のコード・フックに引っかけて固定します。詳しくは、73ページの「付属のACアダプターの接続」を参照してください。
15. 本機を設置してください。このときは、平らで安定した床かどうかを確認し、安全な場所へ置いてください。

**7** 73鍵バージョンはスタンドとペダル・ユニットは別体になっていて、ペダル・コードのみでスタンドに付随しています。設置のための移動時には特に気お付けてください。

**!** 本機を設置するときは、ACアダプターのコードやペダル・コードの上にスタンドが乗らないように注意してください。

**!** 安全性を高めるため、左右の側板の後ろには、必ず転倒防止金具を取り付けて使用してください。

## 組み立て後のチェック

- 部品は余っていませんか？  
部品が余ったときは、組み立て手順をよく見て、それらがどこで使用される部品なのかを確認してください。
- すべてのネジが緩んでいないかを確認してください。

Function...		Transmitted	Received	Remarks
Basic Channel	Default	1	1	
	Changed	1—16	1—16	
Mode	Default		3	
	Messages	X	X	
	Altered	*****		
Note Number		3—125/10—117	0—127	88-key version/73-key version.
	True Voice	*****	0—127	Reception range differs depending on sound.
Velocity	Note On	O 9n, V=1—127	O 9n, V=1—127	
	Note Off	X V=64	X	
After Touch	Key's	X	X	
	Channel	X	O	
Pitch Bend		X	O	
Control Change	0, 32	O	O	Bank Select (MSB, LSB) *1
	1	X	O	Modulation *1
	6	X	O	Data Entry MSB *1
	38	X	O	Data Entry LSB *1
	5	X	O	Portamento Time *1
	65	X	O	Portamento On/Off *1
	7	O	O	Volume *1
	11	X	O	Expression *1
	10	X	O	Pan *1
	91, 93	X	O	Reverb Send, Chorus Send *1
	64, 66, 67	O	O	Damper, Sostenuto, Soft *1
	71	X	O	Resonance *1
	72, 73	X	O	EG Time (Release, Attack) *1
	74	X	O	Brightness *1
	75, 76, 77, 78	X	O	Decay Time, Vibrato Rate, Depth, Delay *1
100, 101	X	O	RPN (LSB, MSB) *1	
120	X	O	All Sounds Off *1	
121	O	O	Reset All Controllers *1	
Program Change		O	O	*1
	True Number	*****	X	
System Exclusive		O	O	*2
System Common	Song Position	X	X	
	Song Select	X	X	
	Tune Request	X	X	
System Real Time	Clock	X	X	
	Commands	X	X	
Aux Meassages	Local On/Off	X	O	*1
	All Notes Off	O	O (123—125)	*1
	Active Sense	O	O	
	System Reset	X	X	

Notes \*1: Transmitted and received when the MIDI filter is disabled.

\*2: Includes Inquiry and GM Mode On. Received when GM Mode On, but all GM sounds are unsupported.

Mode 1: Omni On, Poly  
Mode 3: Omni Off, Poly

Mode 2: Omni On, Mono  
Mode 4: Omni Off, Mono

O: Yes  
X: No

## 保証規定(必ずお読みください)

本保証書は、保証期間中に本製品を保証するもので、付属品類(ヘッドホンなど)は保証の対象になりません。保証期間内に本製品が故障した場合は、保証規定によって無償修理いたします。

1. 本保証書の有効期間はご購入日より1年です。
2. 次の修理等は保証期間内であっても有料となります。
  - ・ 消耗部品(電池、スピーカー、真空管、フェーダーなど)の交換。
  - ・ お取り扱い方法が不適当のために生じた故障。
  - ・ 天災(火災、浸水等)によって生じた故障。
  - ・ 故障の原因が本製品以外の他の機器にある場合。
  - ・ 不当な改造、調整、部品交換などにより生じた故障または損傷。
  - ・ 保証書にお買い上げ日、販売店名が未記入の場合、または字句が書き替えられている場合。
  - ・ 本保証書の提示がない場合。

尚、当社が修理した部分が再度故障した場合は、保証期間外であっても、修理した日より3か月以内に限り無償修理いたします。

3. 本保証書は日本国内においてのみ有効です。  
This warranty is valid only in Japan.
4. お客様が保証期間中に移転された場合でも、保証は引き続きお使いいただけます。詳しくは、お客様相談窓口までお問い合わせください。
5. 修理、運送費用が製品の価格より高くなる場合がありますので、あらかじめお客様相談窓口へご相談ください。発送にかかる費用は、お客様の負担とさせていただきます。
6. 修理中の代替品、商品の貸し出し等は、いかなる場合においても一切行っておりません。

本製品の故障、または使用上生じたお客様の直接、間接の損害につきましては、弊社は一切の責任を負いかねますのでご了承ください。本保証書は、保証規定により無償修理をお約束するためのもので、これよりお客様の法律上の権利を制限するものではありません。

## ■ お願い

1. 保証書に販売年月日等の記入がない場合は無効となります。記入できないときは、お買い上げ年月日を証明できる領収書等と一緒に保管してください。
2. 保証書は再発行致しませんので、紛失しないように大切に保管してください。

コルグ LP-380

## 保証書

本保証書は、保証規定により無償修理をお約束するものです。

お買い上げ日                      年                      月                      日

販売店名

## アフターサービス

## ■ 保証書

本製品には、保証書が添付されています。

お買い求めの際に、販売店が所定事項を記入いたしますので、「お買い上げ日」、「販売店」等の記入をご確認ください。記入がないものは無効となります。

なお、保証書は再発行致しませんので、紛失しないように大切に保管してください。

## ■ 保証期間

お買い上げいただいた日より1年間です。

## ■ 保証期間中の修理

保証規定に基づいて修理いたします。詳しくは保証書をご覧ください。本製品と共に保証書を必ずご持参の上、修理を依頼してください。

## ■ 保証期間経過後の修理

修理することによって性能が維持できる場合は、お客様のご要望により、有料で修理させていただきます。ただし、補修用性能部品(電子回路など)のように機能維持のために必要な部品の入手が困難な場合は、修理をお受けすることができませんのでご了承ください。また、外装部品(パネルなど)の修理、交換は、類似の代替品を使用することもありますので、あらかじめお客様相談窓口へお問い合わせください。

## ■ 修理を依頼される前に

故障かな?とお思いになったら、まず取扱説明書をよく読みのうえ、もう一度ご確認ください。

それでも異常があるときは、お客様相談窓口へお問い合わせください。

## ■ 修理時のお願い

修理に出す際は、輸送時の損傷等を防ぐため、ご購入されたときの箱と梱包材をご使用ください。

## ■ ご質問、ご相談について

修理または商品のお取り扱いについてのご質問、ご相談は、お客様相談窓口へお問い合わせください。

## WARNING!

この英文は日本国内で購入された外国人のお客様のための注意事項です  
This Product is only suitable for sale in Japan. Properly qualified service is not available for this product if purchased elsewhere. Any unauthorised modification or removal of original serial number will disqualify this product from warranty protection.

## 株式会社コルグ

お客様相談窓口  0570-666-569

PHS等一部の電話ではご利用できません。固定電話または携帯電話からおかけください。

受付時間 月曜～金曜 10:00～17:00(祝祭日、窓口休業日を除く)

●サービス・センター：〒168-0073

東京都杉並区下高井戸 1-15-12