

AW-LT100M KORG AW-LT100T

CLIP-ON TUNER

Owner's Manual (→p.2)
Manuel d'utilisation (→p.5)
Bedienungsanleitung (→s.6)
Manual de usuario (→p.7)
取扱説明書 (→p.8)

KORG INC.

4015-2 Yanokuchi, Inagi-City, Tokyo 206-0812 JAPAN
© 2017 KORG INC. Published 8/2018 Printed in Vietnam

EFGSJ3

Thank you for purchasing the Korg AW-LT100M/AW-LT100T Clip-on Tuner. To help you get the most out of your new instrument, please read this manual carefully.

Merci d'avoir choisi la Clip-on Tuner AW-LT100M/AW-LT100T de Korg. Afin de pouvoir exploiter au mieux toutes les possibilités offertes par l'instrument, veuillez lire attentivement ce manuel.

Vielen Dank, dass Sie sich für einen AW-LT100M/AW-LT100T Clip-on Tuner von Korg entschieden haben. Bitte lesen Sie sich diese Anleitung vollständig durch, um bei der Bedienung alles richtig zu machen.

Gracias por comprar el afinador para enchufar AW-LT100M/AW-LT100T Clip-on Tuner de Korg. Por favor, lea este manual atentamente y guárdelo para futuras consultas.

このたびは、コルグClip-on Tuner AW-LT100M/AW-LT100Tをお買い上げいただきまして、まことにありがとうございます。本製品を末永くご愛用いただくためにも、取扱説明書をよくお読みになって、正しい方法でご使用ください。

アフターサービス

修理または商品のお取り扱いについてのご質問、ご相談は、お客様相談窓口へお問い合わせください。

お客様相談窓口  0570-666-569

PHS等一部の電話ではご利用できません。固定電話または携帯電話からおかけください。
受付時間 月曜～金曜 10:00～17:00 (祝祭日、窓口休業日を除く)

● サービス・センター：
〒168-0073 東京都杉並区下高井戸1-18-16 2F

■ お願ひ

- 保証書に販売年月日等の記入がない場合は無効となります。記入できないときは、お買い上げ年月日を証明できる領収書と一緒に保管してください。
- 保証書は再発行致しませんので、紛失しないよう大切に保管してください。

コルグ
AW-LT100M
AW-LT100T

保証書

本保証書は、保証規定により無償修理をお約束するものです。

お買い上げ日 年 月 日

販売店名

Recommended locations

emplacements recommandés

Empfohlene Anwendung

lugares recomendados

推奨取り付け位置

AW-LT100M

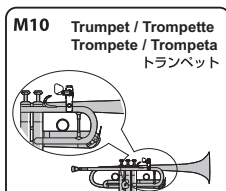
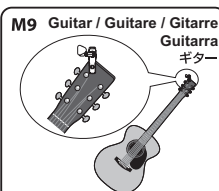
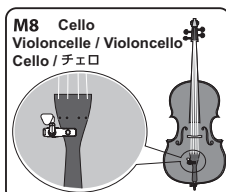
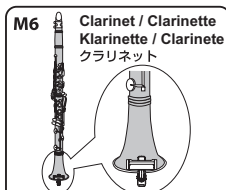
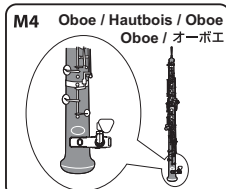
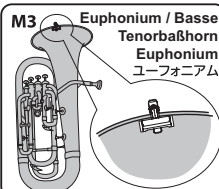
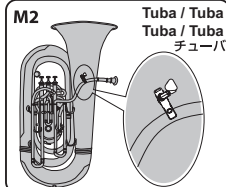
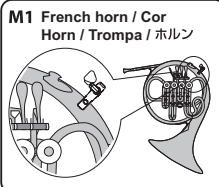

AW-LT100T

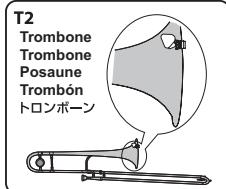
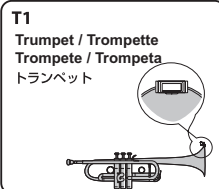

Range of motion

Plage de manœuvre de l'accordeur

Bewegungsspielraum

Intervalo de movimiento

可動範囲

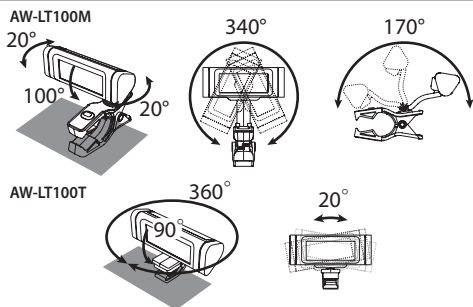

En Parts of the AW-LT100M/AW-LT100T

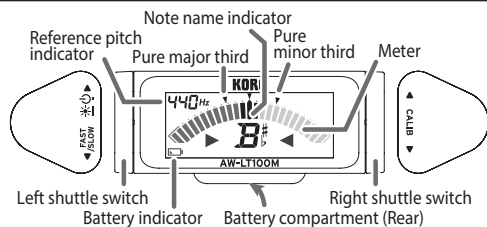

Installing the battery

When the battery becomes depleted, a battery symbol () will appear on the display. Immediately replace the battery with a new one.

1. Open the battery compartment cover on the rear of the tuner in the direction of the arrow.
2. Insert the battery, making sure to observe the correct polarity, and then close the cover.

Illustration AW-LT100T

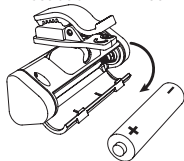

Tuning

Tuning procedure

1. Turn the **left shuttle switch** upward. Each time you turn the shuttle switch, the AW-LT100M/AW-LT100T will be turned on or off. If the power is left on for approximately 20 minutes without any user input, it will turn off automatically (Auto power-off function).
 2. If necessary, change the reference pitch (calibration).
 3. Play a single note on your instrument. The note name closest to the detected pitch appears in the note name indicator. Check that the correct note name appears in the display, and the meter segments at the center (▼) light up. If you want to tune to a pure major third or pure minor third above a certain note, adjust the pitch to the pure major or minor third marks on the meter. For example if you want to tune to a pure major third above A, make the note name indicator read C#, and tune so that the meter indicates the left ▼. Alternatively, if you want to tune to a pure minor third above A, make the note name indicator read C, and tune so that the meter indicates the right ▼.
- Even if the pitch is within the range of detection, it may not be possible to detect the pitch of an instrumental sound that contains large numbers of overtones or a sound that has a rapid decay.
- The meter may respond to vibrations it picks up from the environment.

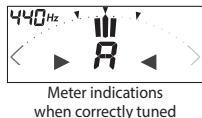

Reference pitch settings (calibration) (*M)

Each time you turn the **right shuttle switch** upward (or downward), the reference pitch (calibration value) increases (or decreases) in 1 Hz steps.

Meter indication speed setting (*M)

Each time you turn the **left shuttle switch** downward, the meter indication speed changes. When the setting is changed, "F" (fast) or "S" (slow) appears in the reference pitch indicator.

Backlight

After turning the **left shuttle switch** upward to turn on the AW-LT100M/AW-LT100T, you can change the brightness of the display by keeping the left shuttle switch turned upward for approximately 2 seconds.

Auto : The backlight will light brightly when sound is inputted or when a shuttle switch is operated. When there has been no sound input or shuttle switch operation for approximately three seconds after the power has been turned on, the backlight will turn off in order to prevent the battery from being depleted.

Soft : The backlight will light at a lower level of brightness in order to prevent the battery from being depleted.

Attaching to the instrument and range of motion

The AW-LT100M/AW-LT100T tunes by picking up the vibrations of the instrument. Therefore, attach the AW-LT100M/AW-LT100T to the recommended part of your instrument in order to tune it (Refer to the illustrations on page 1).

Model name	Instrument name	Attachment location (Illustration)
AW-LT100M	Horn (Single, Double)	First tube (M1)
	Tuba	Mouth pipe (M2)
	Euphonium	Bell (M3)
	Oboe	Bell body (M4)
	Bassoon	Wing joint area (M5)
	E♭ Clarinet	Upper joint
	B♭ Clarinet	Bell (M6)
	Bass clarinet	Blowing tube
	Saxophone (Soprano, Baritone)	Bell
	Saxophone (Alto, Tenor)	Neck (M7)
	Cello	Tailpiece (M8)
	Contrabass	Tailpiece
Guitar	Head (M9)	
Trumpet / Cornet	Main tube (M10)	
AW-LT100T	Trumpet / Cornet	Bell (T1)
	Trombone	Bell (T2)

Additionally, the AW-LT100M/AW-LT100T can be freely moved so that the display is easy to read (Refer to the illustration on the upper left).

The AW-LT100M/AW-LT100T may be damaged if you apply excessive force within its range of motion, or attempt to move it beyond its intended range of motion.

Please carefully attach the AW-LT100M/AW-LT100T to your instrument. Leaving the AW-LT100M/AW-LT100T attached for a long time may damage or mark the instrument's surface.

Depending on various factors such as age-related change or the surface finish, there is a possibility that your instrument may be damaged by attaching this product.

Specifications

- Scale:** 12-note equal temperament
Range (sine wave): A0 (27.50 Hz)–C8 (4186 Hz)
Precision: +/- 1 cent
Reference pitch: A4 = 410–480 Hz (1 Hz steps)
Dimensions (W x D x H):
 AW-LT100M 60 mm x 65 mm x 68 mm / 2.36" x 2.56" x 2.68"
 AW-LT100T 60 mm x 32 mm x 41 mm / 2.36" x 1.26" x 1.61"
Weight: AW-LT100M 36 g/1.27 oz. (including battery)
 AW-LT100T 27 g/0.95 oz. (including battery)
Power supply: One AAA Battery
Battery life: approximately 100 hours (backlight:Soft, tuner continuously operating, A4 input, when using alkaline battery)
Included items: Owner's manual, One AAA battery
 *M Settings are remembered even when the power is off.
 • Specifications and appearance are subject to change without notice for improvement.

火災・感電・人身傷害の危険を防止するには 以下の指示を守ってください



警告 この注意事項を無視した取り扱いをすると、死亡や重傷を負う可能性があります。

- ① 次のような場合には、直ちに電源を切る。
 - 異物が内部に入ったとき
 - 製品に異常や故障が生じたとき
 修理が必要ときは、お客様相談窓口へ依頼してください。
- ② 本製品を分解したり改造したりしないでください。
- ③ 修理、部品の交換などで、取扱説明書に書かれていること以外は絶対に行わない。
- ④ 大音量や不快な程度の音量で長時間使用しない。
- ⑤ 大音量で長時間使用すると、難聴になる可能性があります。万一、聴力低下や耳鳴りを感じたら、専門の医師に相談してください。
- ⑥ 本製品に異物(燃えやすいもの、硬貨、針金など)を入れない。
- ⑦ 温度が高極端に高い場所(直射日光の当たる場所、暖房機器の近く、発熱する機器の上など)での使用や保管をしない。
- ⑧ 振動の多い場所で使用や保管をしない。
- ⑨ ホコリの多い場所で使用や保管をしない。
- ⑩ 風呂場、シャワー室で使用や保管をしない。
- ⑪ 雨天時の野外のように、湿気が多い場所や水滴のかかる場所で、使用や保管をしない。
- ⑫ 本製品に液体をこぼさない。
- ⑬ 濡れた手で本製品を使用しない。



注意 この注意事項を無視した取り扱いをすると、傷害を負う、または物理的損害が発生する可能性があります。

- ① 正常な通気が妨げられない所に設置して使用する。
 - ・ ラジオ、テレビ、電子機器などから十分に離して使用する。ラジオやテレビ等に接近して使用すると、本製品が雑音を受けて誤動作する場合があります。また、ラジオ、テレビ等に雑音が入ることがあります。
- ② 本製品をテレビ等の横に設置すると、本製品の磁場によってテレビ等の故障の原因になることがあります。
 - ・ 外装のお手入れは、乾いた柔らかい布を使って軽く拭く。
 - ・ 長時間使用しないときは、電池の液漏れを防ぐために電池を抜く。
 - ・ 電池や本体は幼児の手の届かないところへ保管する。
- ③ 電池を過度の熱源(日光、火など)にさらさない。
 - ・ ボタンやツマミなどに必要以上の力を加えない。故障の原因になります。
- ④ 外装のお手入れに、ベンジンやシンナー系の液体、コンパウンド質、強酸性のポリッシャーを使用しない。
- ⑤ 不安定な場所に置かない。

※ すべての製品名および会社名は、各社の商標または登録商標です。

保証規定 (必ずお読みください)

本保証書は、保証期間中に本製品を保証するもので、付属品類(ヘッドホンなど)は保証の対象になりません。保証期間中に本製品が故障した場合は、保証規定によって無償修理いたします。

1. 本保証書の有効期間はお買い上げ日より1か年です。
2. 次の修理等は保証期間内であっても有償となります。
 - ・ 消耗部品(電池、スピーカー、真空管、フェーダーなど)の交換。
 - ・ お取扱い方法が不適当のために生じた故障。
 - ・ 天災(火災、浸水等)によって生じた故障。
 - ・ 故障の原因が本製品以外の他の機器にある場合。
 - ・ 不当な改造、調整、部品交換などにより生じた故障または損傷。
3. 保証書にお買い上げ日、販売店名が未記入の場合、または字句が書き替えられている場合。
 - ・ 本保証書の提示がない場合。
 尚、当社が修理した部分が再度故障した場合は、保証期間外であっても、修理した日より3か月以内に限り無償修理いたします。
3. 本保証書は日本国内においてのみ有効です。
This warranty is valid only in Japan.
4. お客様が保証期間中に移転された場合でも、保証は引き続きお使いいただけます。詳しくは、お客様相談窓口までお問い合わせください。
5. 修理、運送費用が製品の価格より高くなる場合がありますので、あらかじめお客様相談窓口へご相談ください。発送にかかる費用は、お客様の負担とさせていただきます。
6. 修理中の代替品、商品の貸し出し等は、いかなる場合においても一切行っておりません。

本製品の故障、または使用上生じたお客様の直接、間接の損害につきましては、弊社は一切の責任を負いかねますのでご了承ください。本保証書は、保証規定により無償修理をお約束するためのもので、これによりお客様の法律上の権利を制限するものではありません。

Location

Using the unit in the following locations can result in a malfunction.

- In direct sunlight
- Locations of extreme temperature or humidity
- Excessively dusty or dirty locations
- Locations of excessive vibration
- Close to magnetic fields

Power supply

Be sure to turn off the power when the unit is not in use. Remove the battery in order to prevent it from leaking when the unit is not in use for extended periods.

Interference with other electrical devices

Radios and televisions placed nearby may experience reception interference. Operate this unit at a suitable distance from radios and televisions.

Handling

To avoid breakage, do not apply excessive force to the switches or controls.

Care

If the exterior becomes dirty, wipe it with a clean, dry cloth. Do not use liquid cleaners such as benzene or thinner, or cleaning compounds or flammable polishes.

Keep this manual

After reading this manual, please keep it for later reference.

Keeping foreign matter out of your equipment

Never set any container with liquid in it near this equipment. If liquid gets into the equipment, it could cause a breakdown, fire, or electrical shock. Be careful not to let metal objects get into the equipment.

THE FCC REGULATION WARNING (for USA)

NOTE: This equipment has been tested and found to comply with the limits for a Class B digital device, pursuant to Part 15 of the FCC Rules. These limits are designed to provide reasonable protection against harmful interference in a residential installation. This equipment generates, uses, and can radiate radio frequency energy and, if not installed and used in accordance with the instructions, may cause harmful interference to radio communications. However, there is no guarantee that interference will not occur in a particular installation. If this equipment does cause harmful interference to radio or television reception, which can be determined by turning the equipment off and on, the user is encouraged to try to correct the interference by one or more of the following measures:

- Reorient or relocate the receiving antenna.
- Increase the separation between the equipment and receiver.
- Connect the equipment into an outlet on a circuit different from that to which the receiver is connected.
- Consult the dealer or an experienced radio/TV technician for help.

If items such as cables are included with this equipment, you must use those included items.

Unauthorized changes or modification to this system can void the user's authority to operate this equipment.

Notice regarding disposal (EU only)

-  If this symbol is shown on the product, manual, battery, or package, you must dispose of it in the correct manner to avoid harm to human health or damage to the environment. Contact your local administrative body for details on the correct disposal method. If the battery contains heavy metals in excess of the regulated amount, a chemical symbol is displayed below the symbol on the battery or battery package.

This device complies with Part 15 of the FCC Rules.

Operation is subject to the following two conditions: (1) This device may not cause harmful interference, and (2) this device must accept any interference received, including interference that may cause undesired operation.
CAN ICES-3 B / NMB-3 B.

IMPORTANT NOTICE TO CONSUMERS

This product has been manufactured according to strict specifications and voltage requirements that are applicable in the country in which it is intended that this product should be used. If you have purchased this product via the internet, through mail order, and/or via a telephone sale, you must verify that this product is intended to be used in the country in which you reside.
WARNING: Use of this product in any country other than that for which it is intended could be dangerous and could invalidate the manufacturer's or distributor's warranty.

Please also retain your receipt as proof of purchase otherwise your product may be disqualified from the manufacturer's or distributor's warranty.



* All product names and company names are the trademarks or registered trademarks of their respective owners.

Fr Précautions

Emplacement

L'utilisation de cet instrument dans les endroits suivants peut entraîner le mauvais fonctionnement.

- En plein soleil.
- Endroits très chauds ou très humides.
- Endroits sales ou fort poussiéreux.
- Endroits soumis à de fortes vibrations.
- A proximité de champs magnétiques.

Alimentation

Lorsque vous n'utilisez pas l'appareil, n'oubliez pas de le mettre hors tension. Retirez les piles pour éviter toute fuite lorsque l'appareil ne sera pas utilisé pendant de longues périodes de temps.

Interférences avec d'autres appareils électriques

Les postes de radio et de télévision situés à proximité peuvent par conséquent souffrir d'interférences à la réception. Veuillez dès lors faire fonctionner cet appareil à une distance raisonnable de postes de radio et de télévision.

Maniement

Pour éviter de les endommager, manipulez les commandes et les boutons de cet instrument avec soin.

Entretien

Lorsque l'instrument se salit, nettoyez-le avec un chiffon propre et sec. Ne vous servez pas d'agents de nettoyage liquides tels que du benzène ou du diluant, voire des produits inflammables.

Conservez ce manuel

Après avoir lu ce manuel, veuillez le conserver soigneusement pour toute référence ultérieure.

Évitez toute intrusion d'objets ou de liquide

Ne placez jamais de récipient contenant du liquide près de l'instrument. Si le liquide se renverse ou coule, il risque de provoquer des dommages, un court-circuit ou une électrocution. Veuillez à ne pas laisser tomber des objets métalliques dans le boîtier (trombones, par ex.).

Note concernant les dispositions (Seulement EU)



Si ce symbole apparaît sur le produit, le manuel, les piles ou les packs de piles, cela signifie que vous devez le recycler d'une manière correcte afin de prévenir les dommages pour la santé humaine et les dommages potentiels pour l'environnement.



Contactez votre administration locale pour de plus amples renseignements concernant la bonne méthode de recyclage. Si la pile contient des métaux lourds au-delà du seuil réglementé, un symbole chimique est affiché en dessous du symbole de la poubelle barrée d'une croix sur la pile ou le pack de piles.

REMARQUE IMPORTANTE POUR LES CLIENTS

Ce produit a été fabriqué suivant des spécifications sévères et des besoins en tension applicables dans le pays où ce produit doit être utilisé. Si vous avez acheté ce produit via l'internet, par vente par correspondance ou/et vente par téléphone, vous devez vérifier que ce produit est bien utilisable dans le pays où vous résidez.

ATTENTION: L'utilisation de ce produit dans un pays autre que celui pour lequel il a été conçu peut être dangereuse et annuler la garantie du fabricant ou du distributeur. Conservez bien votre récépissé qui est la preuve de votre achat, faute de quoi votre produit risque de ne plus être couvert par la garantie du fabricant ou du distributeur.

* Tous les noms de produits et de sociétés sont des marques commerciales ou déposées de leur détenteur respectif.

De Vorsichtsmaßnahmen

Aufstellungsort

Vermeiden Sie das Aufstellen des Geräts an Orten, an denen:

- es direkter Sonneneinstrahlung ausgesetzt ist;
- hohe Feuchtigkeit oder Extremtemperaturen auftreten können;
- Staub oder Schmutz in großen Mengen vorhanden sind;
- das Gerät Erschütterungen ausgesetzt sein kann.
- in der Nähe eines Magnetfeldes.

Stromversorgung

Stellen Sie den Netzschalter auf OFF, wenn das Gerät nicht benutzt wird. Wenn Sie das Gerät über einen längeren Zeitraum nicht benutzen, nehmen Sie die Batterien heraus, damit sie nicht auslaufen.

Störeinflüsse auf andere Elektrogeräte

Dieser kann bei in der Nähe aufgestellten Rundfunkempfänger oder Fernsehgeräten Empfangsstörungen hervorrufen. Betreiben Sie solche Geräte nur in einem geeigneten Abstand von diesem Erzeugnis.

Bedienung

Vermeiden Sie bei der Bedienung von Schaltern und Reglern unangemessenen Kraftaufwand.

Reinigung

Bei auftretender Verschmutzung können Sie das Gehäuse mit einem trockenen, sauberen Tuch abwischen. Verwenden Sie keinerlei Flüssigreiniger wie beispielsweise Reinigungsbenzin, Verdünn- oder Spülmittel. Verwenden Sie niemals brennbare Reiniger.

Bedienungsanleitung

Bewahren Sie diese Bedienungsanleitung gut auf, falls Sie sie später noch einmal benötigen.

Flüssigkeiten und Fremdkörper

Stellen Sie niemals Behältnisse mit Flüssigkeiten in der Nähe des Geräts auf. Wenn Flüssigkeit in das Gerät gelangt, können Beschädigung des Geräts, Feuer oder ein elektrischer Schlag die Folge sein. Beachten Sie, dass keinerlei Fremdkörper in das Gerät gelangen.

Hinweis zur Entsorgung (Nur EU)



Wenn Sie das Symbol mit der durchgekreuzten Mülltonne¹ auf Ihrem Produkt, der dazugehörigen Bedienungsanleitung, der Batterie oder der Verpackung sehen, müssen Sie das Produkt in der vorgeschriebenen Art und Weise entsorgen um Schäden an der menschlichen Gesundheit und der Umwelt zu vermeiden.

Batterien oder Akkus, die Schadstoffe enthalten, sind auch mit dem Symbol einer durchgekreuzten Mülltonne gekennzeichnet. In der Nähe zum Mülltonnensymbol befindet sich die chemische Bezeichnung des Schadstoffes.

WICHTIGER HINWEIS FÜR KUNDEN

Dieses Produkt wurde unter strenger Beachtung von Spezifikationen und Spannungsanforderungen hergestellt, die im Bestimmungsland gelten. Wenn Sie dieses Produkt über das Internet, per Postversand und/oder mit telefonischer Bestellung gekauft haben, müssen Sie bestätigen, dass dieses Produkt für Ihr Wohngebiet ausgelegt ist. **WARNING:** Verwendung dieses Produkts in einem anderen Land als dem, für das es bestimmt ist, verwendet wird, kann gefährlich sein und die Garantie des Herstellers oder Importeurs hinfällig lassen werden. Bitte bewahren Sie diese Quittung als Kaufbeleg auf, da andernfalls das Produkt von der Garantie des Herstellers oder Importeurs ausgeschlossen werden kann.

* Alle Produkt- und Firmennamen sind Warenzeichen oder eingetragene Warenzeichen der betreffenden Eigentümer.

Es Precauciones

Ubicación

El uso de la unidad en las siguientes ubicaciones puede dar como resultado un mal funcionamiento:

- Expuesto a la luz directa del sol.
- Zonas de extremada temperatura o humedad.
- Zonas con exceso de suciedad o polvo.
- Zonas con excesiva vibración.
- Cercano a campos magnéticos.

Fuente de alimentación

Apague la unidad cuando no la use la batería. Retire las baterías si no va a usar la unidad durante un tiempo largo.

Interferencias con otros aparatos

Las radios y televisores situados cerca pueden experimentar interferencias en la recepción. Opere este dispositivo a una distancia prudencial de radios y televisores.

Manejo

Para evitar una rotura, no aplique excesiva fuerza a los conmutadores o controles.

Cuidado

Si exterior se ensucia, límpiese con un trapo seco. No use líquidos limpiadores como disolvente, ni compuestos inflamables.

Guarde este manual

Después de leer este manual, guárdelo para futuras consultas.

Mantenga los elementos externos alejados del equipo

Nunca coloque ningún recipiente con líquido cerca de este equipo, podría causar un cortocircuito, fuero o descarga eléctrica. Cuide de que no caiga ningún objeto metálico dentro del equipo.

Nota respecto a residuos y desechos (solo UE)



Si aparece el símbolo del cubo de basura tachado sobre un producto, su manual de usuario, la batería, o el embalaje de cualquiera de éstos, significa que cuando tire dichos artículos a la basura, ha de hacerlo en



acuerdo con la normativa vigente de la Unión Europea para prevenir daños a la salud pública y al medioambiente. Le rogamos que se ponga en contacto con su oficina o ministerio de medioambiente para más detalles. Si la batería contiene metales pesados por encima del límite permitido, habrá un símbolo de un material químico, debajo del símbolo del cubo de basura tachado.

NOTA IMPORTANTE PARA EL CONSUMIDOR

Este producto ha sido fabricado de acuerdo a estrictas especificaciones y requerimientos de voltaje aplicables en el país para el cual está destinado. Si ha comprado este producto por internet, a través de correo, y/o venta telefónica, debe usted verificar que el uso de este producto está destinado al país en el cual reside.

AVISO: El uso de este producto en un país distinto al cual está destinado podría resultar peligroso y podría invalidar la garantía del fabricante o distribuidor. Por favor guarde su recibo como prueba de compra ya que de otro modo el producto puede verse privado de la garantía del fabricante o distribuidor.

* Todos los nombres de productos y compañías son marcas comerciales o marcas registradas de sus respectivos propietarios.

Fr Parties du AW-LT100M/AW-LT100T

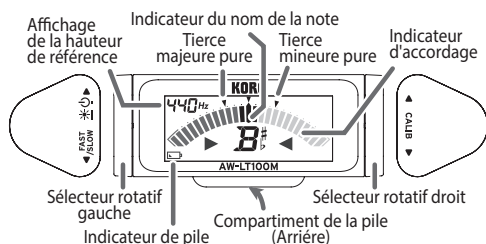

Mise en place de la pile

⚠ Quand la pile commence à s'épuiser, l'indicateur de pile () s'allume. Remplacez la pile sans tarder, en veillant à utiliser une pile neuve.

1. Ouvrez le couvercle du compartiment de la pile au dos de l'accordeur, en tirant le couvercle dans la direction de la flèche.

2. Insérez une pile neuve dans le compartiment de la pile en respectant les indications de polarité, puis refermez le couvercle.

Illustration : AW-LT100T

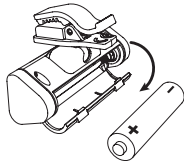

Accordage

Procédure d'accordage

1. Tournez le **sélecteur rotatif gauche** vers le haut. Chaque tour de ce sélecteur active et coupe alternativement l'alimentation du AW-LT100M/AW-LT100T.

Si vous laissez l'appareil allumé pendant environ 20 minutes sans capter aucun son, il s'éteindra automatiquement. (Mise hors tension automatique)

2. Si nécessaire, changez la hauteur de référence (calibrage).

3. Jouez une note isolée sur l'instrument. Le nom de la note la plus proche de la hauteur détectée s'affiche sur l'indicateur du nom de la note. Vérifiez que le nom de la note correcte s'affiche sur l'indicateur de nom de la note, et que le segment central (▼) s'allume.

Si vous voulez vous accorder une tierce majeure pure ou une tierce mineure pure plus haut qu'une note donnée, réglez la hauteur de sorte que l'écran affiche l'indicateur de tierce majeure pure ou de tierce mineure pure. Si, par exemple, vous voulez vous accorder une tierce majeure pure au-dessus de La, veillez à ce que l'indicateur du nom de la note corresponde à "C#", et accordez-vous de sorte que le segment de gauche (repéré par ◀) s'allume à l'écran. Pour vous accorder une tierce mineure pure au-dessus de La, veillez à ce que l'indicateur du nom de la note corresponde à "C", et accordez-vous de sorte que le segment de droite (repéré par ▶) s'allume à l'écran.

⚠ Même si la note se trouve à l'intérieur de la plage de détection, elle peut ne pas être détectée si le son de l'instrument de musique contient un grand nombre d'harmoniques ou un temps de descente rapide.

⚠ Il se pourrait que l'accordeur réagisse à des vibrations ambiantes qu'il capte.

Réglages de la hauteur de référence (calibrage) (*M)

Chaque fois que vous tournez le **sélecteur rotatif droit** vers le haut (ou vers le bas), la valeur de hauteur de référence (calibrage) augmente (ou diminue) par pas de 1 Hz.

Réglage de vitesse d'indication de l'affichage (*M)

Chaque fois que vous tournez le **sélecteur rotatif gauche** vers le bas, la vitesse d'indication de l'affichage change. Quand vous modifiez ce réglage, "F" (rapide) ou "S" (lent) s'affiche sur l'affichage de la hauteur de référence.

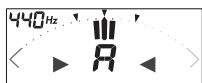

Indications à l'écran quand l'accord est correct

Rétroéclairage

Après avoir mis le AW-LT100M/AW-LT100T sous tension en tournant son **sélecteur rotatif gauche** vers le haut, vous pouvez changer la luminosité de l'affichage en maintenant le sélecteur rotatif gauche tourné vers le haut pendant environ 2 secondes.

Auto : Le rétroéclairage s'allume de façon vive quand un signal est reçu ou quand vous actionnez un sélecteur rotatif. En l'absence de signal et de manipulation des sélecteurs rotatifs pendant environ trois secondes après la mise sous tension, le rétroéclairage s'éteint automatiquement pour préserver la pile.

Léger : La luminosité de rétroéclairage est plus faible pour préserver la pile.

Fixation sur l'instrument et plage de manœuvre de l'accordeur

L'AW-LT100M/AW-LT100T détermine l'accordage en captant les vibrations de l'instrument. Veillez donc à fixer l'AW-LT100M/AW-LT100T à l'emplacement recommandé sur votre instrument pour garantir un accordage fiable (Voyez les illustrations à la page 1.).

Nom du modèle	Nom de l'instrument	Position (Illustration)
AW-LT100M	Cor (simple, double)	Premier tube (M1)
	Tuba	Branche d'embouchure (M2)
	Basse	Pavillon (M3)
	Hautbois	Corps du pavillon (M4)
	Basson	Petite branche (M5)
	Clarinette E-	Corps supérieur
	Clarinette B-	Pavillon (M6)
	Clarinette Basse	Bec
	Saxophone (soprano, Baryton)	Pavillon
	Saxophone (alto, Ténor)	Bocal (M7)
	Violoncelle	Pointe (M8)
AW-LT100T	Contrebasse	Pointe
	Guitare	Chevillier (M9)
	Trompette / Cornet à bouquin	Premier tube (M10)
	Trompette / Cornet à bouquin	Pavillon (T1)
	Trombone	Pavillon (T2)

En outre, vous pouvez déplacer et manœuvrer l'AW-LT100M/AW-LT100T comme bon vous semble pour une lisibilité parfaite de son écran (Voyez les illustrations à la page 2.).

⚠ Vous risquez d'endommager l'AW-LT100M/AW-LT100T si vous le manipulez avec une force excessive ou si vous tentez de le manipuler en dehors de sa plage de manœuvre.

⚠ S'il vous plaît, attachez soigneusement l'AW-LT100M/AW-LT100T à votre instrument. Le laisser attaché pendant un long moment peut rayer la surface de votre instrument.

⚠ Selon divers facteurs tels que la finition, l'âge et l'état de l'instrument, il se pourrait que le système de fixation à pince abîme la finition de l'instrument.

Spécifications

Gamme: 12 notes tempérament égal
Plage de détection (onde sinus): A0 (27,50 Hz) ~ C8 (4186 Hz)
Précision: +/- 0,1 centième
Hauteur de référence: A4 = 410 ~ 480 Hz (paliers de 1 Hz)
Dimensions (LxPxH): AW-LT100M 60 x 65 x 68 mm
 AW-LT100T 60 x 32 x 41 mm
Poids: AW-LT100M 36 g / AW-LT100T 27 g (pile comprise)
Alimentation: Une pile AAA
Autonomie de la pile: Environ 100 heures (Rétroéclairage:Léger, entrée de la note A4, utilisation continue, avec une pile alcaline)
Accessoires fournis: Manuel d'utilisation, 1 pile AAA

*M Les réglages sont conservés même quand l'appareil est mis hors tension.

• Les caractéristiques et l'aspect du produit sont susceptibles d'être modifiés sans avis préalable en vue d'une amélioration.

De Teile des AW-LT100M/AW-LT100T

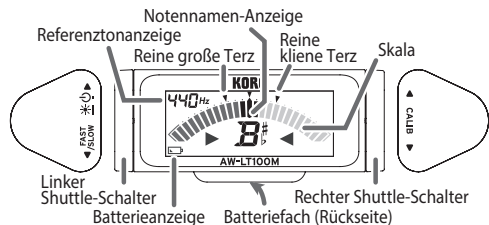

Einsetzen der Batterie

⚠ Wenn die Batterie fast erschöpft ist, leuchtet die Batterieanzeige (Licht) auf. Ersetzen Sie die Batterie umgehend durch eine neue.

1. Klappen Sie den Batteriefachdeckel auf der Rückseite des Stimmgeräts in Pfeilrichtung auf.
2. Legen Sie die Batterie ein und achten Sie hierbei auf die richtige Polarität. Schließen Sie den Deckel.

Abbildung AW-LT100T

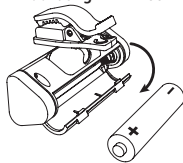

Tuning

Stimmen

1. Drehen Sie den **linken Shuttle-Schalter** nach oben. Mit jedem Dreh dieses Shuttle-Schalters nach oben schalten Sie den AW-LT100M/AW-LT100T ein bzw. aus.

Wenn das Gerät ca. 20 Minuten ohne jedwede Nutz ereignisse eingeschaltet bleibt, schaltet es automatisch aus (Die Energiesparfunktion).

2. Falls nötig, ändern Sie den Referenzton (Kalibrierung).
3. Spielen Sie eine Einzelnote auf dem Instrument. In der Notennamen-Anzeige erscheint die Note, die der ermittelten Tonhöhe am nächsten liegt. Prüfen Sie, ob der korrekte Notenname im Display erscheint und die mittlere Stimmanzeigeglemente (▼) aufleuchten.



Meteranzeige bei korrekter Stimmung

Um auf eine reine große Terz oder eine reine kleine Terz über einer bestimmten Note zu stimmen, müssen Sie auf dem Meter die Tonhöhe auf die Markierungen für reine große bzw. reine kleine Terz einstellen. Beispiel: Um auf eine reine große Terz über „A“ zu stimmen, müssen Sie dafür sorgen, dass „C#“ als Notenname angezeigt wird, und die Note dann so stimmen, dass das Meter auf der linken Markierung ▼ steht. Möchten Sie aber auf eine reine kleine Terz über „A“ stimmen, müssen Sie dafür sorgen, dass „C“ als Notenname angezeigt wird, und die Note dann so stimmen, dass das Meter auf der rechten Markierung ▼ steht.

- ⚠ Auch wenn die Tonhöhe innerhalb des Erkennungsbereichs ist, kann die Tonhöhe eventuell nicht richtig ermittelt werden, wenn der Klang eines Instruments sehr obertonreich ist oder rasch abklingt.

⚠ Das Stimmgerät kann auf Schwingungen aus der Umgebung reagieren.

Referenzton einstellen (Kalibrierung) (*M)

Mit jedem Dreh des **rechten Shuttle-Schalters** nach oben (bzw. unten) erhöht (bzw. erniedrigt) sich der Referenzton (Kalibrierungswert) um 1 Hz.

Stimmanzeigegeschwindigkeit einstellen (*M)

Mit jedem Dreh des **linken Shuttle-Schalters** nach unten ändert sich die Stimmanzeigegeschwindigkeit. Hierbei erscheint in der Referenztonanzeige „F“ (fast – schnell) oder „S“ (slow – langsam).

Hintergrundbeleuchtung

Nachdem Sie den AW-LT100M/AW-LT100T durch Drehen des **linken Shuttle-Schalters** nach oben eingeschaltet haben, können Sie die Helligkeit des Displays einstellen, indem Sie den linken Shuttle-Schalter etwa 2 Sekunden lang nach oben gedreht halten.

Auto : Die Hintergrundbeleuchtung leuchtet hell, wenn ein Eingangssignal anliegt bzw. wenn Sie einen Shuttle-Schalter bedienen. Liegt etwa 3 Sekunden nach dem Einschalten kein Signal an und wird der Shuttle-Schalter nicht bedient, erlischt die Hintergrundbeleuchtung, um die Batterie zu schonen.

Soft : Die Hintergrundbeleuchtung leuchtet weniger hell, um die Batterie zu schonen.

Anbringen am Instrument und Bewegungsspielraum

Der AW-LT100M/AW-LT100T stimmt Ihr Instrument, indem er dessen Schwingungen aufnimmt. Bringen Sie den AW-LT100M/AW-LT100T deshalb an die empfohlene Stelle an Ihrem Instrument an, um es problemlos zu stimmen (Siehe auch Abbildungen auf Seite 1).

Modellbezeichnung	Instrumentenname	Ansatz-Platzierung (Abbildung)
AW-LT100M	Horn (einzeln, doppel)	Erster Tubus (M1)
	Tuba	Mundröhre (M2)
	Tenorbaßhorn	Schallstück (M3)
	Oboe	Schallbecher (M4)
	Fagott	Flügelverbindung-Bereich (M5)
	B ₁ Klarinette	Oberstück
	B ₂ Klarinette	Schallstück (M6)
	Bassklarinette	Blastubus
	Saxophon (Sopran, Bariton)	Schallstück
	Saxophon (Alt, Tenor)	Hals (M7)
	Violoncello	Endstück (M8)
	Kontrabass	Endstück
	Gitarre	Kopf (M9)
AW-LT100T	Trompete / Kornett	Haupttubus (M10)
	Trompete / Kornett	Schallstück (T1)
	Posaune	Schallstück (T2)

Darüber hinaus kann das AW-LT100M/AW-LT100T frei bewegt werden, um die Ablesbarkeit des Displays zu verbessern (Siehe auch Abbildungen auf Seite 2).

- ⚠ Das AW-LT100M/AW-LT100T kann beschädigt werden, wenn innerhalb des Bewegungsspielraums übermäßige Kraft auf das Gerät ausgeübt wird bzw. wenn versucht wird, es über den Bewegungsspielraum hinaus zu bewegen.

⚠ Bitte befestigen Sie das AW-LT100M/AW-LT100T vorsichtig an ihrem Instrument. Wenn Sie das AW-LT100M/AW-LT100T für längere Zeit an ihrem Instrument befestigt lassen, kann dies zu Veränderungen an der Oberfläche des Instruments führen.

⚠ Abhängig von verschiedenen Faktoren wie z. B. altersbedingte Veränderungen der Lackierung/Oberfläche Ihres Instrumentes, kann es vorkommen dass ein Anbringen dieses Produkts zu einer Beschädigung führt.

Technische Daten

Skala:	12 Noten gleichschwebende Stimmung
Bereich (Sinuswelle):	A0 (27,50 Hz)–C8 (4186 Hz)
Präzision:	+/-0,1 Cent
Referenzton:	A4 = 410–480 Hz (in Schritt ein von 1 Hz)
Abmessungen (BxTxH):	AW-LT100M 60 mm x 65 mm x 68 mm
	AW-LT100T 60 mm x 32 mm x 41 mm
Gewicht:	AW-LT100M 36 g / AW-LT100T 27 g (mit Batterie)
Stromversorgung:	Eine AAA-Batterie
Batterielebensdauer:	ca. 100 Stunden (Hintergrundbeleuchtung: Soft, A4-Eingang, kontinuierlicher Betrieb mit eingeschaltetem Stimmgerät, bei Verwendung einer Alkali-Batterie)
Lieferumfang:	Bedienungsanleitung, Eine AAA-Batterie

*M Die Einstellungen bleiben gespeichert, wenn das Gerät ausgeschaltet wird.

- Änderungen der technischen Daten und des Designs ohne vorherige Ankündigung vorbehalten.

ES Partes del AW-LT100M/AW-LT100T

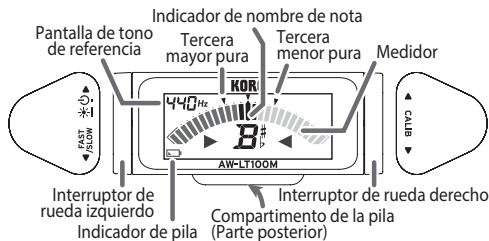

Instalación de la Pila

❗ Cuando la pila comience a agotarse, se iluminará el indicador de pila (). Reemplace inmediatamente la pila por una nueva.

1. Abra la tapa del compartimento de la pila en la parte posterior del afinador siguiendo la dirección de la flecha.
2. Inserte la pila asegurándose de hacerlo con la polaridad correcta y después cierre la tapa.

Ilustración del AW-LT100T

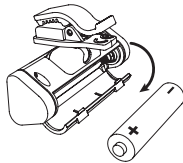

Afinación

Procedimiento de afinación

1. Gire el **interruptor de rueda izquierdo** hacia arriba. Cada vez que se gira el interruptor de rueda hacia arriba, el AW-LT100M/AW-LT100T se enciende o se apaga.

Si la alimentación se deja encendida durante unos 20 minutos sin ningún sonido de entrada, se apagará de forma automática (Función de apagado automático).

2. Si es necesario, cambie el tono de referencia (calibración).
3. Toque una sola nota en su instrumento. El nombre de nota más cercano al tono detectado aparece en el indicador de nombre de nota. Compruebe que aparece en la pantalla el nombre de nota correcto y se iluminen los segmentos centrales del medidor ().

Si desea afinar una tercera mayor pura o una tercera menor pura por encima de una cierta nota, ajuste el tono hasta que la tercera mayor o menor pura se marque en el medidor. Por ejemplo, si desea afinar una tercera mayor pura por encima de A, haga que el indicador de nombre de nota marque C# y afine de forma que el medidor indique la izquierda . Asimismo, si desea afinar una tercera menor pura por encima de A, haga que el indicador de nombre de nota marque C y afine de forma que el medidor indique la derecha .

- ❗ Aunque el tono esté dentro del rango de detección, puede que no sea posible detectar el tono de un sonido que contenga gran cantidad de armónicos o que tenga una rápida caída.
- ❗ El medidor puede responder a las vibraciones que recoge del entorno.

Cambio del tono de referencia (calibración) (*M)

Cada vez que gira el **interruptor de rueda derecho** hacia arriba (o hacia abajo), el valor de tono de referencia (calibración) aumenta (o disminuye) en pasos de 1 Hz.

Ajuste de la velocidad de indicación del medidor (*M)

Cada vez que gire hacia abajo el **interruptor de rueda izquierdo**, cambiará la velocidad de indicación del medidor. Cuando se cambia el ajuste, "F" (rápido) o "S" (lento) aparece en la pantalla de tono de referencia.

Retroiluminación

Después de girar hacia arriba el **interruptor de rueda izquierdo** para encender el AW-LT100M/AW-LT100T, puede cambiar la intensidad de la pantalla manteniendo girado hacia arriba el interruptor de rueda izquierdo durante aproximadamente 2 segundos.

Auto : La retroiluminación se hace más intensa cuando entra sonido o cuando se acciona uno de los interruptores de rueda. Cuando no ha entrado sonido ni se ha accionado ninguno de los interruptores de rueda

durante aproximadamente tres segundos después de haber encendido la alimentación, la retroiluminación se apagará para evitar que se gaste la pila. **Suave** : La retroiluminación tiene un nivel de intensidad más bajo para evitar que la pila se gaste.

Colocación en el instrumento e intervalo de movimiento

El sistema AW-LT100M/AW-LT100T realiza la afinación recogiendo las vibraciones del instrumento. Por tanto, coloque el AW-LT100M/AW-LT100T en la pieza recomendada de su instrumento para afinarlo (Consulte las ilustraciones de la página 1.).

Nombre del modelo	Nombre de instrumento	Posición de Sujeción (Ilustración)
AW-LT100M	Trompa (solo, doble)	Primera vara (M1)
	Tuba	Tubo de la boquilla (M2)
	Euphonium	Pabellón (M3)
	Oboe	Cuerpo del pabellón o campana (M4)
	Fagot	Área de la junta (M5)
	Clarinete B ₁	Cuerpo superior
	Clarinete B ₂	Pabellón (M6)
	Clarinete bajo	Tubo de la boquilla
	Saxofón (soprano, barítono)	Pabellón
	Saxofón (alto, tenor)	Cuello (M7)
	Cello	Cordal (M8)
	Contrabajo	Cordal
	Gitarre	Cabezal o clavijero (M9)
Trompeta / corneta	Vara principal (M10)	
AW-LT100T	Trompeta / corneta	Pabellón (T1)
	Trombón	Pabellón (T2)

Además, el AW-LT100M/AW-LT100T se puede mover libremente para leer la pantalla con facilidad (Consulte las ilustraciones de la página 2.).

❗ El AW-LT100M/AW-LT100T puede resultar dañado si ejerce una fuerza excesiva en su intervalo de movimiento, o si intenta desplazarlo más allá de su intervalo de movimiento previsto.

❗ Por favor sujete con cuidado el AW-LT100M/AW-LT100T a su instrumento. Si deja el AW-LT100M/AW-LT100T sujeto al instrumento durante un largo periodo, puede dañar la superficie del instrumento.

❗ Dependiendo de varios factores, como el envejecimiento del acabado de la superficie, existe la posibilidad de que su instrumento pueda dañarse por la colocación del afinador.

Especificaciones

Escala: 12 notas, temperamento igual

Rango (onda sinusoidal): A0 (27,50 Hz)–C8 (4186 Hz)

Precisión: +/-0,1 centésima

Tono de referencia: A4 = 410–480 Hz (en pasos de 1 Hz)

Dimensiones (Anch. x Prof. x Alt.):

AW-LT100M 60 mm x 65 mm x 68 mm

AW-LT100T 60 mm x 32 mm x 41 mm

Peso: AW-LT100M 36 g / AW-LT100T 27 g (incluyendo pila)

Alimentación: Una pila AAA

Vida útil de la pila: aproximadamente 100 horas (Retroiluminación: Suave, entrada A4, afinador funcionando continuamente, si se utiliza una batería alcalina)

Elementos incluidos: Manual de usuario, Una pila AAA

*M Los Ajustes son recordados al apagar la unidad.

- Las especificaciones y el aspecto están sujetas a cambios sin previo aviso por mejora.

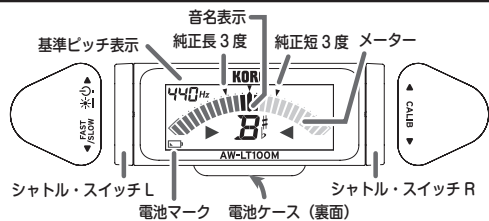

電池の入れ方

- ▲ 電池の残量が少なくなると、電池マーク()が表示されます。速やかに新しい電池と交換してください。

付属の電池は動作確認用のため、電池寿命が短い場合があります。

1. 本機の裏側にある電池ケースの蓋を矢印の方向に開けます。
2. 極性に注意して電池を入れ、蓋を閉めます。

図はAW-LT100Tです

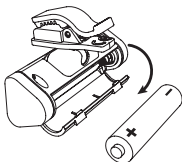

チューニング

チューニングの方法

1. シャトル・スイッチLを上方向に回します。回すたびに、電源が入る、切れるを繰り返します。音の入力がない状態が約20分続くと、自動的に電源が切れず(オート・パワー・オフ機能)。
2. 必要に応じて基準ピッチ(キャリブレーション)の設定をします。
3. 楽器を単音で鳴らします。

認識した音に一番近い音名が音名表示に表示されます。合わせたい音名が表示されていることを確認し、メーターが中央(▼)の位置を指すようにチューニングします。

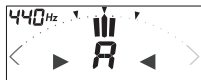

チューニングが合った状態のメーター表示

ある音に対して、純正の長3度上/短3度上の音にチューニングするには、メーターをそれぞれ純正長3度マーク/純正短3度マークに合わせます。例えばAの音に対して純正長3度に合わせるには、音名表示がC#になるようにチューニングし、メーターを▼に合わせます。また、Aの音に対して純正短3度に合わせるには、音名表示がCになるようにチューニングし、メーターを▼に合わせます。

▲ 測定範囲内の音程でも、倍音を多く含んだ楽器音や減衰の早い楽器音は、測定できない場合があります。

▲ 周囲の環境によっては振動を拾いメーターが反応する場合があります。

基準ピッチの設定(キャリブレーション) (*M)

シャトル・スイッチRを上下方向に回すたびに、基準ピッチ(キャリブレーション)を1Hz単位で上げ下げすることができます。

メーター移動速度の設定(*M)

シャトル・スイッチLを下方向に回すたびに、メーター指針表示の反応速度を切り替えることができます。設定すると、基準ピッチ表示にF(速い)またはS(遅い)と表示されます。

バックライト

電源を入れるとき、シャトル・スイッチLをそのまま約2秒間上方向に回したままにすると、表示の明るさを切り替えることができます。

オート：音を入力したときとシャトル・スイッチ操作時に、バックライトが明るく点灯します。動作中に約3秒間、音の入力がなくシャトル・スイッチを操作しないと、電池の消費を防ぐため、表示が暗くなります。

ソフト：電池の消費を防ぐため、常に低輝度の点灯になります。

楽器への取り付けと可動範囲

本機は楽器本体の振動を拾ってチューニングを行います。ご使用になる楽器の推奨部分に取り付けてチューニングを行ってください(1ページイラスト参照)。

製品名	楽器名	取り付け位置(イラスト)
AW-LT100M	ホルン(シングル、ダブル)	1番管 (M1)
	チューバ	マウスパイプ (M2)
	ユーフォニアム	ベル (M3)
	オーボエ	ベル胴部 (M4)
	ファゴット	ウイング・ジョイント部 (M5)
	♭ クラリネット	上管
	♭ クラリネット	ベル (M6)
	バス・クラリネット	吹入管
	サクソ (ソプラノ・バリトン)	ベル
	サクソ(アルト・テナー)	ネック (M7)
AW-LT100T	チェロ	テールピース (M8)
	コントラバス	テールピース
	ギター	ヘッド (M9)
	トランペット・コルネット	上主管 (M10)
	トランペット・コルネット	ベル (T1)
	トロンボーン	ベル (T2)

また、本機は表示画面が見やすいように自由に動かすことができます(2ページイラスト参照)。

▲ 可動範囲内であっても、過度な力で無理に向きを変えると破損する恐れがあります。

▲ 楽器への取り付け、取り外しはていねいに行ってください。また、長時間取り付けたままにすると、取り付け跡が残る場合があります。

▲ 楽器の経年変化や塗装などの状態によっては、本機の装着により損傷を与える恐れがあります。

仕様

音律： 12平均律

測定範囲(サイン波)： A0(27.50Hz)～C8(4186Hz)

測定精度： ±1セント以内

基準ピッチ範囲： A4=410～480Hz(1Hz単位)

外形寸法(W×D×H)：

AW-LT100M 60 mm×65 mm×68 mm

AW-LT100T 60 mm×32 mm×41 mm

質量： AW-LT100M 36 g(電池含む)

AW-LT100T 27 g(電池含む)

電源： 単4型乾電池1本

電池寿命： 約100時間(バックライト：ソフト、A4入力、連続動作時、アルカリ乾電池使用時)

付属品： 取扱説明書、動作確認用単4形乾電池×1本

*M 各設定は、電源を切っても記憶しています。

- 仕様および外観は、改良のため予告なく変更する場合があります。

部材名称	有害有害物質或元素					
	鉛 (pb)	汞 (Hg)	镉 (Cd)	六价铬 (Cr(VI))	多環联苯 (PBB)	多環二苯醚 (PBDE)
电路板	×	○	○	○	○	○
液晶显示器	×	○	○	○	○	○
壳体	○	○	○	○	○	○

○：表示该有毒有害物質或元素在该部件所有均质材料中的含量均在GB/T26572标准规定的限量要求以下。
 ×：表示该有毒有害物質或元素至少在该部件的某一均质材料中的含量超出GB/T26572标准规定的限量要求。

此标记适用于中华人民共和国销售的电子信息产品，标记中央的数字表示环境保护使用期限的年数。
 自制造日算起的此年月内，产品中的指定6物质不会向外部泄漏或发生突变，不会产生环境污染或者对人体或财产带来深刻的影响。此环境保护使用期限并不表示产品保证期限。