

# KONNECT

## PORTABLE STEREO PA SYSTEM

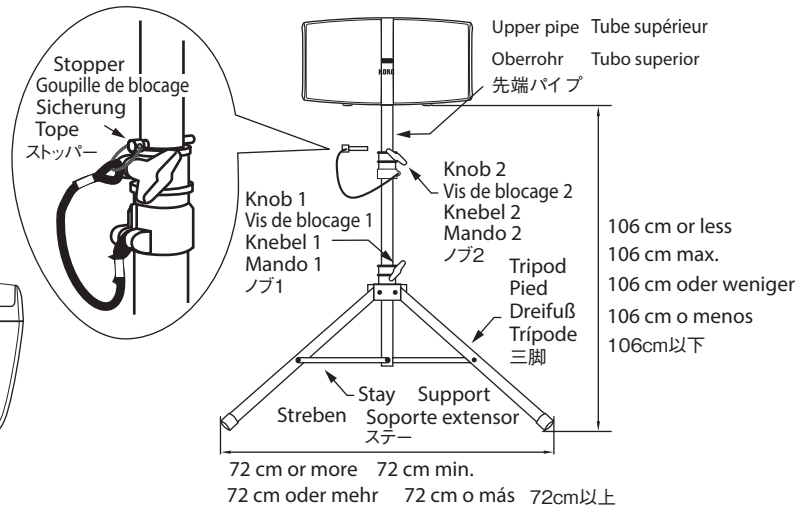
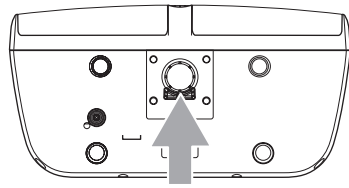

## Using a speaker stand ST-S80 (Sold Separately)

### Caution when using a stand

In order to use this product correctly, you must carefully read and observe the following cautions.

- Do not use the KONNECT with any stand other than the recommended stand.
- Use the speaker stand at a height no greater than 106 cm (approximately 3' 57" see illustration below). If you use it at any greater height, the system may overturn, causing personal injury or equipment damage.
- Extend the legs to 72 cm (approximately 2' 43") or more (see illustration below). If the legs are extended less than this, the system may overturn, causing personal injury or damaging your equipment.
- Do not use the speaker stand in an unstable location or on a tilted surface. If you use the speaker stand in an unstable location, the system may overturn, causing personal injury or equipment damage.
- Take care that all cables connected to the KONNECT are routed appropriately to avoid tangling. If a person's foot becomes caught in a cable, the system may overturn, causing personal injury or equipment damage.
- Do not place any object on a KONNECT that is mounted on a speaker stand. Such objects may fall or cause the stand to overturn, causing personal injury or equipment damage.

## Assembling the stand and mounting the KONNECT

- Loosen knob 1 and open the tripod sufficiently.**  
Open the stand all the way until the stays are horizontal.

Make sure that the legs are at least 72 cm (approximately 2' 43") apart.

- Firmly tighten knob 1.**
- Loosen knob 2 and extend the upper pipe.**
- Insert the stopper into the hole of the upper pipe.**  
Take care not to pinch your fingers.  
The stopper must be inserted when you use the system.
- Lower the upper pipe until it stops at the stopper.**
- Firmly tighten knob 2.**
- Mount the KONNECT on the upper pipe.**  
Insert the upper pipe of the ST-S80 into the mounting socket located on the bottom of the KONNECT (the location indicated by the arrow in the illustration below).

### Caution when mounting

Observe the following cautions when mounting the KONNECT on a speaker stand.

- You must obtain the help of at least one other person when mounting the KONNECT on a stand.
- Take care not to pinch your fingers.
- Do not tilt the stand with the KONNECT mounted on it.
- Never adjust the height of the stand while the KONNECT is mounted on it.
- Make sure that the height from the floor to the bottom of the KONNECT (see illustration below) is no more than 106 cm (approximately 3' 57").

## Utilisation d'un pied d'enceinte (Vendu séparément)

### Précautions liées à l'utilisation d'un pied

Pour garantir une utilisation correcte de ce produit, lisez attentivement et observez les précautions suivantes.

- N'utilisez jamais le KONNECT en combinaison avec tout pied d'enceinte autre que le modèle recommandé.
- Veillez à ce que la hauteur du pied déployé ne dépasse jamais 106 cm (voyez l'illustration ci-dessous). Toute tentative d'utiliser le pied à une hauteur supérieure risque de causer la chute du système et d'éventuels dommages matériels et/ou des blessures.
- Déployez l'embase du pied pour obtenir un écart de 72 cm minimum (voyez l'illustration ci-dessous). Si l'écart entre les bras de l'embase est inférieur à 72 cm, cela risque de causer la chute du système et d'éventuels dommages matériels et/ou des blessures.
- N'utilisez pas le pied d'enceinte sur une surface instable et/ou inclinée. Toute tentative d'utiliser le pied sur une surface instable risque de causer la chute du système et d'éventuels dommages matériels et/ou des blessures.
- Veillez à ce que tous les câbles branchés au KONNECT soient acheminés correctement et que personne ne risque de trébucher dessus. Si quelqu'un se prend le pied dans un câble, cela pourrait causer la chute du système et d'éventuels dommages matériels et/ou des blessures.
- Ne posez jamais d'objet sur le KONNECT quand il est monté sur un pied d'enceinte. Ces objets risquent de tomber ou de causer la chute du système et d'éventuels dommages matériels et/ou des blessures.

Dépliez le pied à fond de sorte que ses bras soient à l'horizontale. Assurez-vous que les bras du pied sont écartés d'au moins 72 cm.

- Si le pied n'est pas suffisamment déployé, le stand et le lecteur risquent de basculer.

- Serrez fermement la vis de blocage 1.**
- Desserrez la vis de blocage 2 et déployez le tube supérieur.**
- Logez la goupille de blocage d'arrêt dans l'orifice de le tube supérieur.**  
Veillez à ne pas vous pincer les doigts.  
La goupille doit être en place quand vous utilisez le système.
- Abaissez le tube supérieur jusqu'à ce qu'elle soit bloquée par la goupille de blocage.**
- Serrez fermement la vis de blocage 2.**
- Montez le KONNECT sur le tube supérieur.**  
Insérez le tube supérieur du ST-S80 dans la douille de montage sur le dessous du KONNECT (l'endroit repéré par une flèche sur l'illustration ci-dessous).

### Précautions liées au montage

Observez les précautions suivantes quand vous montez le KONNECT sur un pied d'enceinte.

- Vous devez impérativement vous faire aider par au moins une personne pour mettre le KONNECT en place sur le pied.
- Veillez à ne pas vous pincer les doigts.
- N'inclinez jamais le pied quand le KONNECT est installé dessus.
- N'ajustez jamais la hauteur du pied quand le KONNECT est monté dessus.
- Vérifiez bien que la hauteur du pied - depuis le sol jusqu'au dessous du KONNECT (voyez l'illustration ci-dessous) ne dépasse pas 106 cm.

## Montage du pied et installation du KONNECT

- Desserrez la vis de blocage 1 et déployez suffisamment le pied.**

## Aufbau mit Stativ (Separat erhältlich)

### Vorsicht bei Verwendung eines Stativs

Lesen und befolgen Sie die folgenden Hinweise für eine sichere Verwendung des Stativs.

- Montieren Sie den KONNECT ausschließlich auf dem oben empfohlenen Stativ.
- Fahren Sie das Stativ nie höher als 106 cm aus (siehe Abbildung zurück). Wird das Stativ höher ausgezogen, kann der Aufbau kippen und ihr Equipment beschädigen oder gar zu Verletzungen führen.
- Der Dreifuß sollte auf mindestens 72 cm Abstand ausgezogen werden (siehe Abbildung zurück). Wird der Dreifuß nicht weit genug ausgezogen, kann der Aufbau kippen und ihr Equipment beschädigen oder gar zu Verletzungen führen.
- Verwenden Sie das Stativ nicht auf instabilen oder schrägen Untergründen. Steht das Stativ nicht absolut stabil, kann der Aufbau kippen und ihr Equipment beschädigen oder gar zu Verletzungen führen.
- Achten Sie darauf, dass alle Anschlusskabel des KONNECT ordnungsgemäß verlegt sind, damit niemand drüber stolpern kann. Falls jemand über ein Kabel stolpert, kann der Aufbau kippen und ihr Equipment beschädigen oder gar zu Verletzungen führen.
- Legen Sie keine Gegenstände auf einen auf einem Stativ montierten KONNECT. Die Gegenstände könnten hinunterfallen oder den Aufbau zum Kippen bringen, was ihr Equipment beschädigen oder gar zu Verletzungen führen kann.

### Zusammenbau des Stativs und Montage des KONNECT

1. **Lösen Sie Knebel 1 und ziehen Sie den Dreifuß ausreichend weit aus.**  
Öffnen Sie den Dreifuß komplett – die Streben sollen waagrecht stehen.  
Achten Sie darauf, dass der Abstand der Beine mindestens 72 cm beträgt.

## Uso de un pedestal de altavoces (Se vende por separado)

### Precauciones al utilizar un pedestal

Para utilizar este producto correctamente, debe leer atentamente y observar las precauciones siguientes.

- No utilice el KONNECT con ningún otro pedestal distinto del recomendado.
- Utilice el pedestal de altavoces a una altura no superior a 106 cm (consulte la ilustración de vuelta). Si lo utiliza a una altura mayor, el sistema podría volcar, provocando lesiones personales o daños al equipo.
- Extienda las patas al menos 72 cm (consulte la ilustración de vuelta). Si las patas se extienden menos, el sistema podría volcar, provocando lesiones personales o daños al equipo.
- No utilice el pedestal de altavoces en una ubicación no estable o en una superficie inclinada. Si lo utiliza en una ubicación no estable, el sistema podría volcar, provocando lesiones personales o daños al equipo.
- Asegúrese de que todos los cables conectados al KONNECT se colocan correctamente para evitar que se enreden. Si el pie de una persona se enreda en un cable, el sistema podría volcar, provocando lesiones personales o daños al equipo.
- No coloque ningún objeto sobre un KONNECT que esté montado en un pedestal de altavoces. Dichos objetos podrían caerse o causar que el pedestal vuelque, provocando lesiones personales o daños al equipo.

### Armado del pedestal y montaje del KONNECT

1. **Afloje el mando 1 y abra el trípode lo suficiente.**  
Abra el pedestal por completo hasta que los soportes extensores estén horizontales.  
Asegúrese de que las patas tienen una separación mínima de 72 cm.

## ST-S80 (別売) スピーカー・スタンドの使い方

### 使用時の注意



本製品を正しくお使いいただくために、次の注意をよく理解した上でご使用ください。

- KONNECTには、推奨するスタンド以外は使用しないでください。
- スピーカー・スタンドは、高さ106cm以下で使用してください(裏面図参照)。それ以上の高さで使用すると、転倒により傷害や機器が破損する場合があります。
- 脚幅は、72cm以上で使用してください(裏面図参照)。それ以下の幅で使用すると、転倒により傷害や機器が破損する場合があります。
- スピーカー・スタンドを不安定な場所や、傾いているところでは使用しないでください。不安定な場所で使用すると、転倒により傷害や機器が破損する場合があります。
- KONNECTに接続したケーブル類は、繁雑にならないよう十分配慮して配置してください。ケーブル類に足をひっかけると、転倒により傷害や機器が破損する場合があります。
- スピーカー・スタンドに取り付けたKONNECTの上に物を載せないでください。置いた物が落下したり、スタンドが転倒したりなど、傷害や機器の破損につながる場合があります。

### スタンドの組み立て方と製品の取り付け方

1. **ノブ1をゆるめて三脚を十分に開きます。**  
ステーが水平位置になるまで、いっばいに開いてください。  
このとき、脚と脚の間隔は72cm以上にしてください。  
 脚と脚の間隔が狭いと転倒する恐れがあり危険です。

 Falls die Beine nicht weit genug auseinander stehen, kann der Ständer kippen.



2. **Ziehen Sie Knebel 1 fest.**
3. **Lösen Sie Knebel 2 und ziehen Sie die Oberrohr etwas heraus.**
4. **Stecken Sie die Sicherung in das Loch der Oberrohr.**  
 Achten Sie darauf, sich nicht die Finger zu quetschen.  
 Sie dürfen das Stativ nur mit eingeführter Sicherung verwenden.
5. **Schieben Sie die Oberrohr nun soweit herunter, bis die Sicherung auf der äußeren Stange aufliegt.**
6. **Ziehen Sie Knebel 2 fest.**
7. **Montieren Sie nun den KONNECT auf die Oberrohr.**  
Schieben Sie hierzu die Oberrohr des ST-S80 in den Montagesockel auf der Unterseite des KONNECT (in der zurück Abbildung mit Pfeil markiert).

### Vorsicht bei der Montage

Lassen Sie bei der Montage des KONNECT auf einem Stativ Vorsicht walten und beachten Sie folgende Hinweise.

- Lassen Sie sich von einer zweiten Person helfen, den KONNECT aufs Stativ zu heben.
- Achten Sie darauf, sich nicht die Finger zu quetschen.
- Kippen Sie niemals ein Stativ mit einem darauf montierten KONNECT.
- Verändern Sie niemals die Höhe des Stativs mit einem darauf montierten KONNECT.
- Achten Sie darauf, dass die Höhe von Boden bis Untere eite des KONNECT nicht mehr als 106 cm beträgt (siehe Abbildung zurück).



 Si las patas no están lo suficientemente separadas, el pedestal puede volcarse.

2. **Apriete con firmeza el mando 1.**
3. **Afloje el mando 2 y extienda la tubo superior.**
4. **Inserte el tope en el orificio de la tubo superior.**  
 Evite pillarse los dedos.  
 El tope se debe insertar cuando utilice el sistema.
5. **Baje la tubo superior hasta que entre en contacto con el tope.**
6. **Apriete con firmeza el mando 2.**
7. **Monte el KONNECT en la tubo superior.**  
Inserte la tubo superior del ST-S80 en el orificio de montaje situado en la parte inferior del KONNECT (la ubicación indicada por la flecha de la ilustración de vuelta).

### Precauciones durante el montaje

Observe las precauciones siguientes al montar el KONNECT en un pedestal de altavoces.

- Debe contar con la ayuda de al menos otra persona al montar el KONNECT en un pedestal.
- Evite pillarse los dedos.
- No incline el pedestal con el KONNECT montado en este.
- Nunca ajuste la altura del pedestal con el KONNECT montado en este.
- Asegúrese de que la altura desde el suelo a la parte inferior del KONNECT (consulte la ilustración de vuelta) es como máximo de 106 cm.

2. **ノブ1を確実に締めます。**
3. **ノブ2をゆるめて先端パイプを伸ばします。**
4. **先端パイプの穴にストッパーを差し込みます。**  
 指を挟まないように注意してください。  
 必ずストッパーを差し込んで使用してください。
5. **先端パイプをストッパーで止まる位置まで下げます。**
6. **ノブ2を確実に締めます。**
7. **先端パイプにKONNECTを取り付けます。**  
KONNECTの底面にある取り付け穴(裏面図矢印箇所)にST-S80の先端パイプを差し込みます。

### 取り付け時の注意

KONNECTをスピーカー・スタンドに取り付けるときは以下の点に注意してください。

- KONNECTのスタンドへの取り付け取り外し作業は、必ず二人以上で行ってください。
- 指を挟まないように注意してください。
- KONNECTを取り付けた状態で、スタンドを傾けないでください。
- KONNECTを取り付けた状態で、絶対にスタンドの高さを変えないでください。
- KONNECT底部から床までの高さ(裏面図参照)が106cm以下になっていることを確認してください。