

monologue

MONOPHONIC ANALOGUE SYNTHESIZER

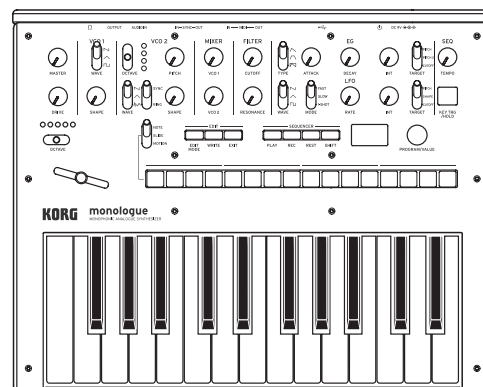

Manual del usuario

Índice

Introducción.....	2	Modo Edit (edición)	29
Características clave del monologue.....	2	Cómo entrar en el modo Edit	29
Diagrama de bloques	3	Lista de parámetros del modo Edit	31
Controles y conexiones	4	Modo PROGRAM EDIT	32
Controles del panel frontal.....	4	Modo SEQ EDIT (edición de secuencias) ...	36
Conexiones del panel posterior.....	5	Modo GLOBAL EDIT (edición global)	39
Encendido y apagado del monologue.....	6	Otras funciones.....	48
Reproducción de programas y		Afinación	48
secuencias	10	Restaurar los ajustes de fábrica.....	51
Seleccionar y reproducir un programa ...	10	Accesos directos utilizando el botón	
Reproducción del secuenciador.....	11	SHIFT	52
Programas	13	Entender qué es y cómo funciona	
Arquitectura de los programas.....	13	MIDI	54
Crear sonidos.....	14	Conexión de dispositivos por MIDI y USB...54	
Guardar un programa.....	15	Ajustes relacionados con MIDI.....	56
Edición de parámetros básicos	16	Lista de programas	58
Secuenciador.....	23	Especificaciones.....	59
Secuencia de movimiento	25	MIDI Implementation Chart.....	61

Introducción

Características clave del monologue

- El monologue es un sintetizador monofónico que cuenta con un circuito de sintetizador analógico basado en el diseño del popular minilogue.
- El VCF ha sido ajustado para ser utilizado en un sintetizador mono. Así mismo, un circuito de saturación (drive) permite producir sonidos más agresivos.
- El monologue es compacto y ligero, y puede alimentarse por pilas, lo que permite disfrutar de él creando sonido en cualquier lugar.
- Recuperación instantánea de 80 ajustes predefinidos en fábrica además de 20 programas de usuario adicionales.
- El osciloscopio en tiempo real proporciona información visual de los cambios de parámetros.
- El secuenciador monofónico de 16 pasos puede utilizarse para grabar y reproducir cuatro operaciones de parámetros.
- Los jacks Sync In y Sync Out le permiten ampliar la configuración de la sesión.

Diagrama de bloques

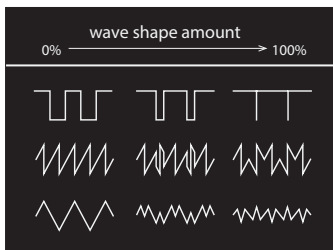
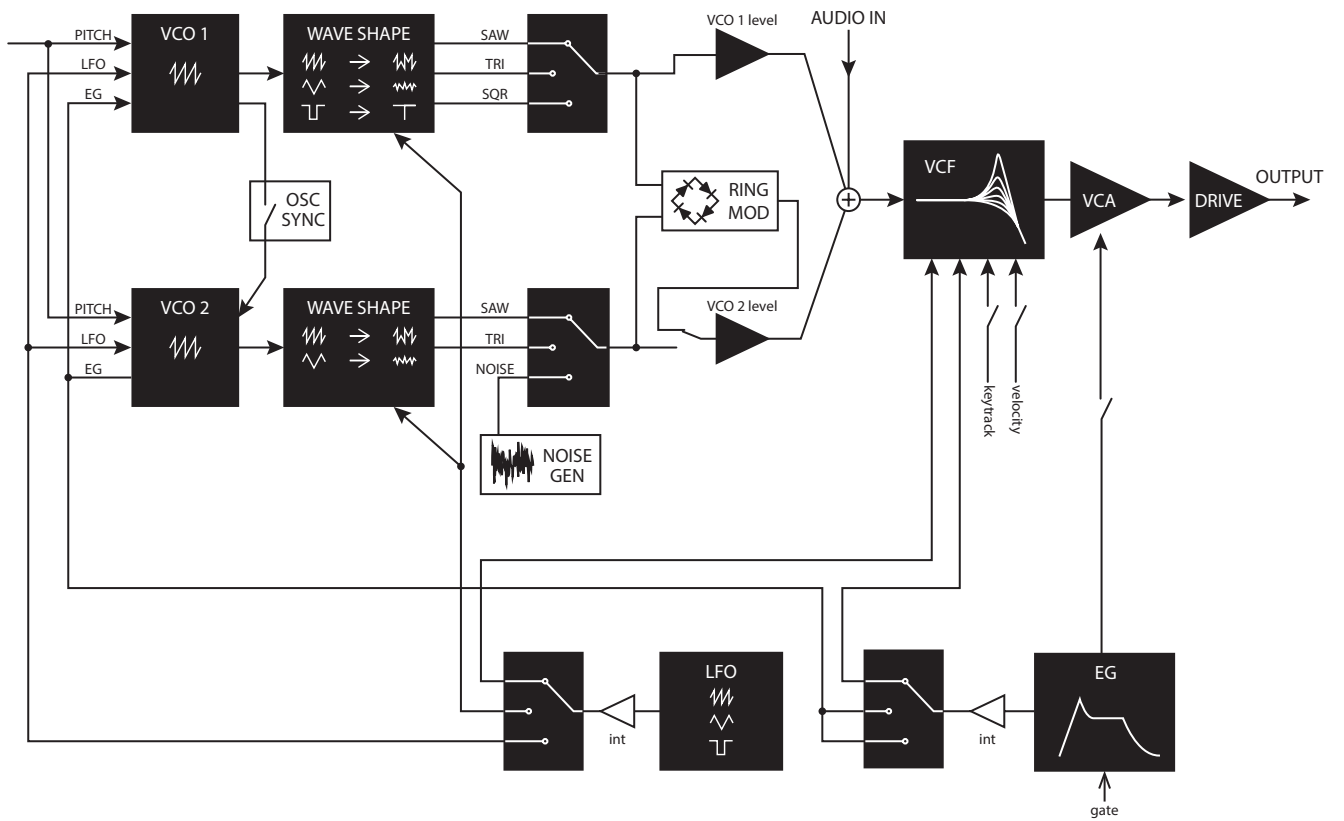

Controles y conexiones

Controles del panel frontal

Este diagrama muestra la disposición de los mandos, interruptores y botones del panel frontal.

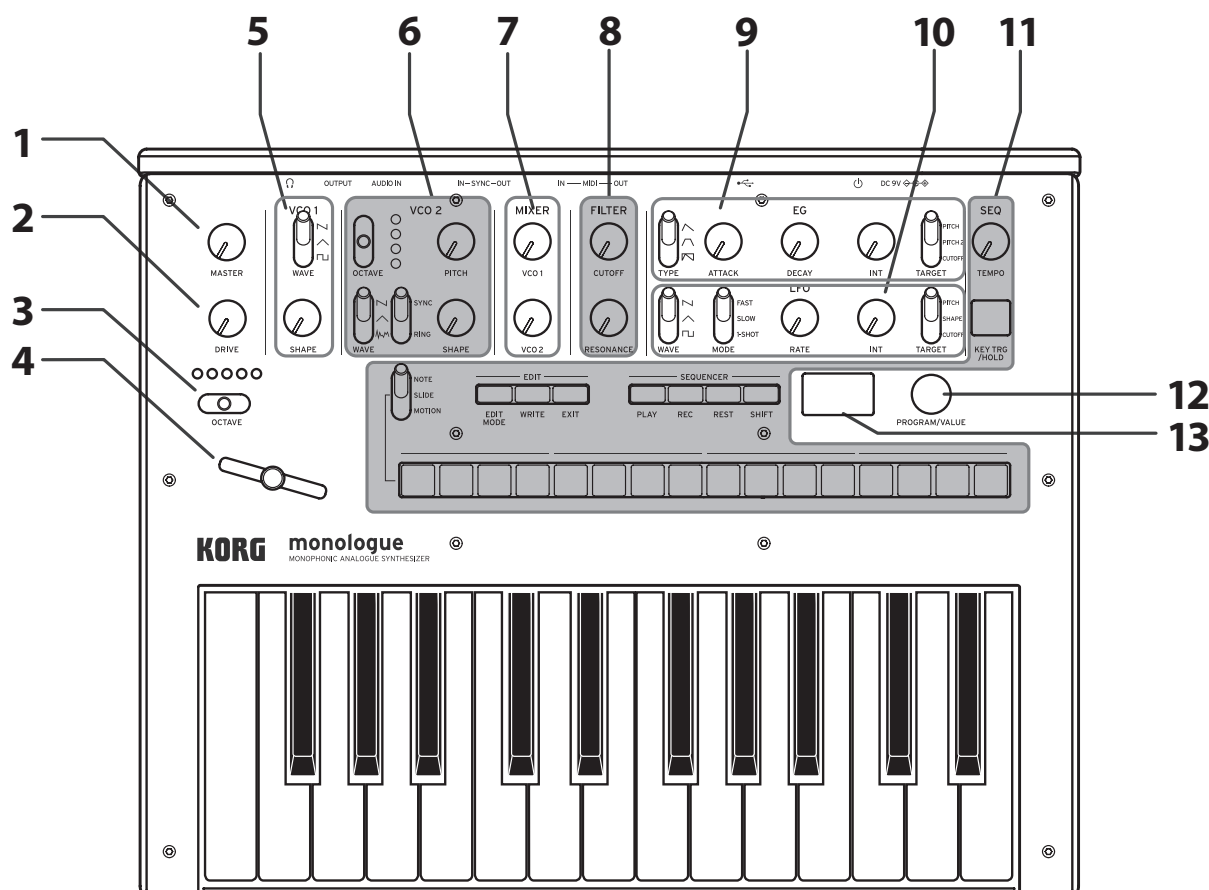

1. Mando MASTER

2. Mando DRIVE

3. Conmutador OCTAVE

4. Deslizante

5. VCO 1

Conmutador WAVE
Mando SHAPE

6. VCO 2

Conmutador OCTAVE
Mando PITCH
Conmutador WAVE
Conmutador SYNC/
RING
Mando SHAPE

7. MIXER (mezclador)

Mando VCO 1
Mando VCO 2

8. FILTER (filtro)

Mando CUTOFF
Mando RESONANCE

9. EG (generador de envolventes)

Conmutador TYPE
Mando ATTACK
Mando DECAY
Mando INT
Mando TARGET

10. LFO (oscilador de bajas frecuencias)

Conmutador WAVE
Conmutador MODE
Mando RATE
Mando INT
Conmutador TARGET

11. SEQUENCER

Mando TEMPO
Botón KEY TRG/HOLD
Conmutador MOTION/
SLIDE/NOTE

EDIT (edición)

Botón EDIT MODE
Botón WRITE
Botón EXIT

SEQUENCER (secuenciador)

Botón PLAY
Botón REC
Botón REST
Botón SHIFT
Botóns 1-8

12. Mando PROGRAM/VALUE

13. Pantalla

Conexiones del panel posterior

En la ilustración siguiente se muestra un ejemplo típico de conexiones para el monologue. Conecte el equipo de acuerdo a las necesidades de su sistema.

- Las conexiones deben hacerse con el monologue apagado. De lo contrario, pueden producirse fallos de funcionamiento o daños en el sistema de altavoces.

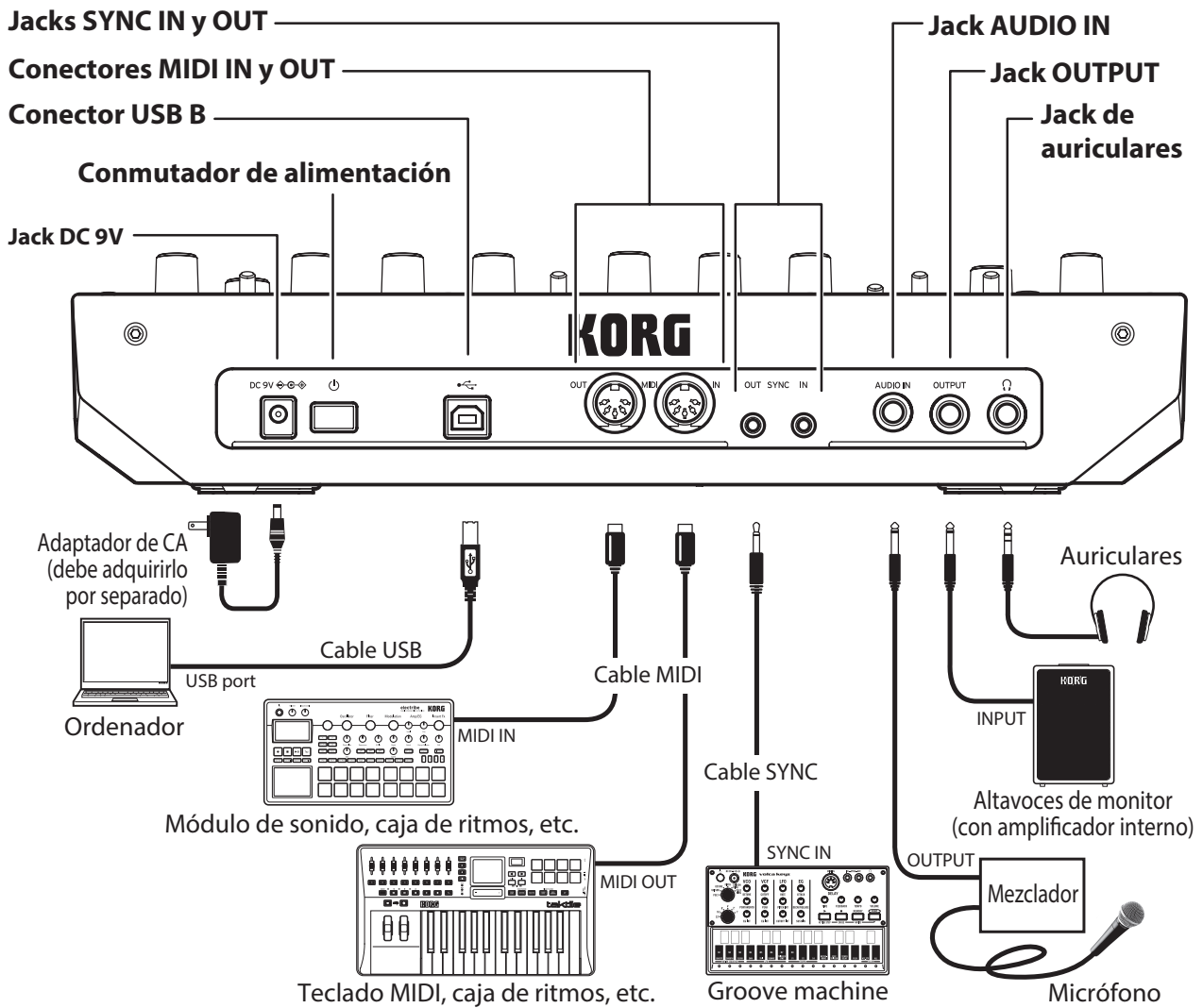

Conexión a dispositivos de audio

- Para conectar un altavoz o monitor autoamplificado, mezclador u otros componentes, utilice el jack OUTPUT (salida monoaural) del monologue. Ajuste el volumen utilizando el mando MASTER.
- Para conectar unos auriculares, utilice el jack de salida de auriculares. Este jack emite la misma señal que el jack OUTPUT.
- Para conectar fuentes de sonido externas, como por ejemplo otro sintetizador, utilice el jack AUDIO IN (entrada monoaural).

Conexión a un ordenador o a dispositivos MIDI

- Para intercambiar mensajes MIDI con un ordenador, conéctelo al conector USB B del monologue.
- Para intercambiar mensajes MIDI con un dispositivo MIDI externo, conéctelo a los conectores MIDI IN/OUT del monologue.

CONSEJO Para más información, consulte “Entender qué es y cómo funciona MIDI” (p. 54)

Conexión de los jacks SYNC IN y OUT

- Utilice los jacks SYNC IN y OUT del monologue cuando desee sincronizarlo con los pasos e impulsos de salida emitidos por los jacks de salida de audio de fuentes como la serie volca de Korg o un sistema DAW. Haga la conexión utilizando un cable de sincronización.
- El jack SYNC OUT envía un pulso de 5 V y 15 ms al principio de cada paso.

CONSEJO Consulte “Botón 5 (GLOBAL 3)” (p. 42) del modo GLOBAL EDIT (edición global) para más información sobre los ajustes a realizar en el monologue.

Encendido y apagado del monologue

Antes de encender el monologue:

Instalar las pilas

Asegúrese de que el monologue está apagado.

1. Abra la tapa de la pila en el panel inferior del monologue. Mientras presiona el pestillo, tire hacia arriba y quite.
2. Inserte seis pilas AA, teniendo cuidado de observar la polaridad correcta (+/- orientación). Utilice las pilas de hidruro alcalinas o de níquel-metal.
3. Vuelva a colocar la tapa de las pilas.

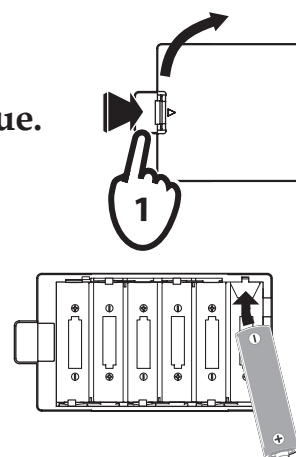

Para poder detectar y mostrar correctamente la carga que queda en las pilas, debe utilizar el parámetro del modo GLOBAL EDIT para especificar el tipo de pilas que está utilizando. El valor predeterminado es “Alkaline” (alcalinas). Para ver información detallada, consulte “Battery Type” (p. 44).

Si durante el uso del monologue la carga de las pilas se sitúa en un nivel bajo, aparecerá en la pantalla el aviso de pilas bajas: "Battery Low". Reemplace las pilas tan pronto como sea posible.

⚠ Las pilas gastadas deben retirarse inmediatamente del monologue. Si no retira las pilas gastadas de su compartimento puede provocar un funcionamiento incorrecto (las pilas pueden tener pérdidas). También debería retirar las pilas si no tiene previsto utilizar el monologue durante un periodo de tiempo prolongado.

CONSEJO El monologue también puede utilizarse con un adaptador de CA vendido aparte conectado a la toma DC 9V.

4. Asegúrese de que todos los dispositivos de salida externos, como pueden ser unos altavoces monitores autoamplificados, están apagados antes de conectarlos al monologue.

CONSEJO Si desea conectar un dispositivo MIDI o un ordenador a los conectores MIDI o al conector USB B del monologue con objeto de utilizar el teclado y los controladores del monologue para controlar un generador de tonos MIDI externo, o si desea utilizar otro teclado o secuenciador MIDI para hacer sonar el generador de sonidos del monologue, tendrá que configurar los ajustes. Para más información, consulte "Entender qué es y cómo funciona MIDI" (p. 54).

Encendido del monologue

- 1. Asegúrese de que tanto el monologue como todos los dispositivos de salida externos, como pueden ser unos altavoces monitores autoamplificados, están apagados y con el volumen completamente bajado.**
- 2. Mantenga pulsado el conmutador de alimentación situado en el panel posterior del monologue; una vez que el logo del "monologue" aparezca en la pantalla, levante el dedo del conmutador de alimentación.**
- 3. Encienda todos los dispositivos externos, como pueden ser unos altavoces monitores autoamplificados.**
- 4. Ajuste el volumen del equipo de salida externo y ajuste el volumen del monologue utilizando el mando MASTER.**

Apagado del monologue

Todos los datos de programas del monologue que no se hayan guardado se perderán al apagarlo. Asegúrese de guardar todos los datos de programas u otros datos importantes que hayan sido editados (“Guardar un programa”, p. 15).

1. Gire el mando MASTER del monologue hacia la izquierda para bajar completamente el volumen.

Igualmente, baje completamente el volumen de todos los dispositivos de salida externos conectados, como pueden ser unos altavoces monitores autoamplificados.

2. Mantenga pulsado el conmutador de alimentación situado en el panel posterior del monologue; para apagar la alimentación después de que la pantalla se quede en blanco, levante el dedo del conmutador de alimentación.

⚠ Una vez que haya apagado el monologue, espere unos 10 segundos antes de volver a encenderlo.

Función de apagado automático

El monologue dispone de una función de apagado automático que puede apagarlo automáticamente después de que hayan transcurrido cuatro horas sin realizar ninguna operación con mandos, conmutadores o botones, o con el teclado. Por defecto, la función de apagado automático viene activada de fábrica. La función de apagado automático puede desactivarse siguiendo los pasos indicados a continuación.

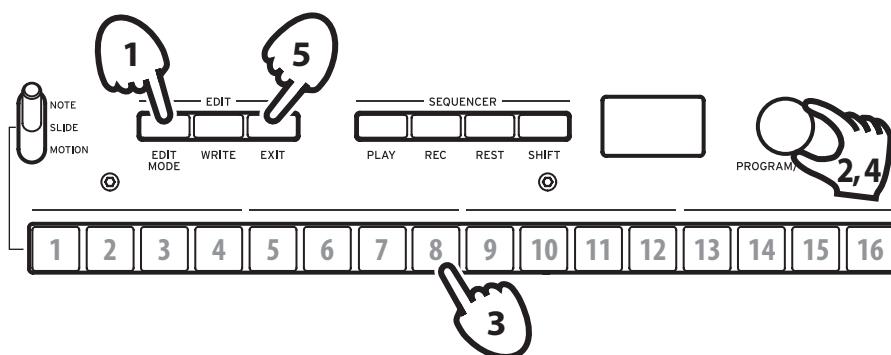

1. Pulse el botón EDIT MODE.

El monologue entrará en el modo Edit (modo de edición) y aparecerá una pantalla como esta:

```
PROGRAM EDIT
SEQ EDIT
GLOBAL EDIT
```

2. Gire el mando PROGRAM/VALUE y seleccione GLOBAL EDIT.

CONSEJO GLOBAL EDIT también puede seleccionarse pulsando el botón EDIT MODE.

3. Pulse el botón 8 dos veces.

En la pantalla aparecerá "Auto Power Off" (apagado automático).

4. Gire el mando PROGRAM/VALUE y seleccione "Off" (desactivado).

5. Pulse el botón EXIT.

El monologue entrará en el modo de reproducción y la pantalla indicará el programa actual.

CONSEJO Los ajustes de GLOBAL EDIT se guardan automáticamente.

Reproducción de programas y secuencias

Seleccionar y reproducir un programa

El monologue viene equipado con 100 programas. De ellos, 80 son programas predefinidos listos para reproducirse y 20 son ubicaciones disponibles para que pueda guardar en ellas sus propios sonidos y ediciones personalizadas.

Cada programa incluye ajustes para el sonido, así como datos de secuencia y ajustes del modo Voice (modo de voz).

Cada programa incluye ajustes para el sonido y así como datos de secuencia.

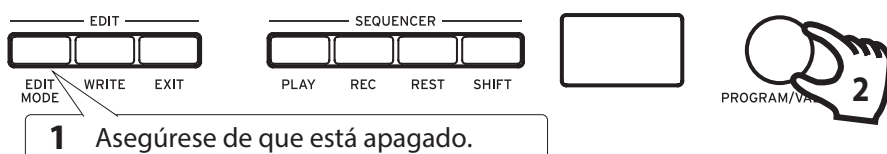

1. Entre en el modo de reproducción.

Al encender el monologue, este entra directamente en el modo de reproducción.

En el modo de reproducción, verifique que el botón EDIT MODE del panel frontal están apagados.

CONSEJO Si el botón EDIT MODE está iluminado, pulse el botón EXIT. Los botones PLAY o REC se iluminarán para indicar cuándo se están reproduciendo o grabando respectivamente los datos de secuencia guardados en un programa. En este estado, todavía se pueden seleccionar otros programas, pero si desea parar el secuenciador, pulse el botón PLAY.

2. Gire el mando PROGRAM/VALUE para seleccionar un programa.

La pantalla indicará el nombre y el número de programa.



El monologue viene con 80 programas predefinidos (001–080) como parte de los datos precargados de fábrica. A estos programas predefinidos se puede acceder de forma instantánea y están listos para disfrutar utilizándolos. Para más información, consulte “Lista de programas” (p. 58).

CONSEJO Mantenga pulsado el botón SHIFT mientras gira el mando PROGRAM/VALUE para saltar por la lista de programas en incrementos de 10.

CONSEJO Además de mostrar el nombre y el número de programa, la pantalla también puede utilizarse como **osciloscopio** para mostrar señales eléctricas creadas por la forma de onda del sonido. Cuando se selecciona SLIDE o NOTE mediante el conmutador MOTION/SLIDE/NOTE, la forma de onda se muestra en la pantalla.

3. Ajustar el rango de octavas (OCTAVE), el mando DRIVE y utilizar el deslizador.

Al tocar, se puede utilizar el conmutador OCTAVE de cinco posiciones para transponer el teclado en ± 2 octavas.

Gire el mando DRIVE para ajustar el efecto de saturación, que añade armónicos y distorsión al sonido.

Además, se puede mover el deslizador de izquierda a derecha para añadir control sobre la ejecución en tiempo real.

CONSEJO El parámetro asignado al deslizador variará dependiendo del programa. Rconsulte “Lista de parámetros del modo Edit” (p. 31) para ver qué parámetro está asignado al deslizador en cada programa.

CONSEJO La función Slider Assign (asignación de deslizador) del modo PROGRAM EDIT (edición de programas) se utiliza para asignar parámetros al deslizador (“Slider Assign”, p. 32).

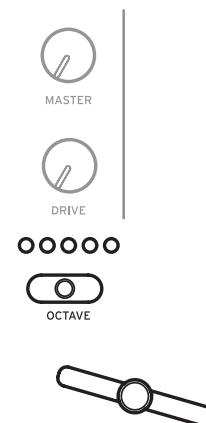

Reproducción del secuenciador

Cada programa del monologue incluye datos de secuencia. En esta sección vamos a reproducir los datos de secuencia guardados como parte de los programas predefinidos.

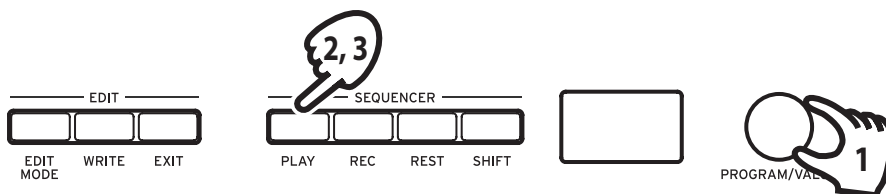

1. Gire el mando PROGRAM/VALUE para seleccionar un programa. La pantalla indicará el nombre y el número de programa.

2. Pulse el botón PLAY de la sección SEQUENCER.

Los datos de secuencia grabados en el programa seleccionado empezarán a reproducirse.

Los botones 1–16 se iluminarán por pasos mientras el secuenciador está reproduciendo.

CONSEJO Si pulsa el botón KEY TRG/HOLD (el botón permanecerá iluminado) en vez del botón PLAY y después toca el teclado, se reproducirán los datos de secuencia mientras se presione una tecla. Si mantiene pulsado el botón KEY TRG/HOLD (el botón comenzará a parpadear) y después toca el teclado, los datos de secuencia se mantendrán reproduciéndose incluso después de levantar la mano del teclado. Para reproducir los datos de secuencia transpuestos, presione una tecla diferente en el teclado mientras mantiene pulsado el botón KEY TRG/HOLD cuando está iluminado o parpadeando.

CONSEJO El tempo del secuenciador se establece para cada programa en el modo SEQ EDIT y se guarda como parte del programa, pero se puede ajustar el tempo desde 56.0 hasta 240.0 BPM (tiempos de compás por minuto) girando el mando TEMPO.

3. Pulse el botón PLAY una vez más para finalizar la reproducción del secuenciador.

Programas

Arquitectura de los programas

Cada programa del monologue incluye ajustes de configuración para osciladores, mezclador, filtro, EG (generador de envolventes) y LFO (oscilador de bajas frecuencias), así como un secuenciador de 16 pasos más efectos.

Pruebe a editar cada uno de los parámetros relacionados y disfrute cambiando los sonidos del monologue.

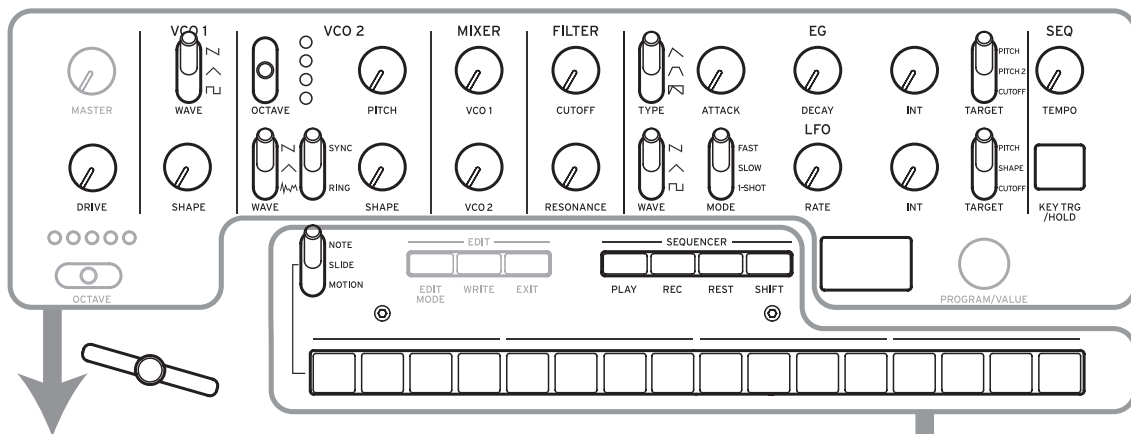

Parámetros básicos

MASTER

DRIVE

VCO 1

WAVE
SHAPE

VCO 2

OCTAVE
WAVE
SYNC/RING
SHAPE

MIXER

VCO1
VCO2

FILTER

CUTOFF
RESONANCE

LFO

WAVE
MODE
RATE
INT
TARGET

LSEQ

TEMPO
KEY TRG/HOLD

Parámetros detallados

Portamento Time
Portamento Mode
Slide Time

Slider Assign
Slider Range
Bend Range +
Bend Range -

Microtuning
Scale Key
Program Tuning

LFO BPM Sync
Cutoff Key Track
Cutoff Velocity
Amp Velocity
Program Level

Program Name

Datos de secuencia

NOTE [STEP 1-16]
GATE TIME [STEP 1-16]

NOTE ON/OFF [STEP1-16]
SLIDE ON/OFF [STEP1-16]
MOTION ON/OFF [STEP1-16]
ACTIVE STEP ON/OFF [STEP1-16]

Parámetros de secuencia

BPM

Step Length
Step Resolution
Swing
Default Gate Time

Motion Enable (1-4)
Motion Smooth (1-4)

Crear sonidos

Editar un programa significa cambiar los parámetros del programa para alterar su sonido.

Existen dos formas de crear sonidos en el monologue.

- Seleccione un programa existente que esté cercano al sonido que desee y edite los parámetros de dicho programa para conseguir su propio sonido personalizado.
- También puede inicializar todos los parámetros del programa o utilizar la función Panel Load (cargar panel) para crear su propio sonido partiendo de cero.

Editar un programa existente

1. En el modo Program, seleccione el programa que desee utilizar como punto de partida.
2. Utilice los mandos y conmutadores del panel frontal.
Tómese un momento para considerar las diferencias entre el programa seleccionado y el sonido que tiene en mente, y luego utilice los controles del panel frontal para editar los parámetros necesarios.

CONSEJO Para más información sobre cómo cambian el tono de afinación, el sonido y el volumen cuando se utilizan los mandos y conmutadores, consulte “Edición de parámetros básicos” (p. 16).

- 🔧 Le recomendamos que guarde el programa en el monologue después de editar el sonido. Cualquier edición que haga se perderá si se apaga el monologue o si se recupera un programa diferente. Para más información, consulte “Guardar un programa” (p. 15).

Crear un programa desde cero

Para crear un sonido desde cero le recomendamos que utilice la **función Panel Load (cargar panel)**. Con esta función se cargarán los ajustes actuales de cada control del panel frontal, proporcionando un punto de partida sencillo para sus creaciones. A medida que explore los controles del panel frontal podrá ver cómo afecta cada parámetro al sonido, lo que hará más fácil entender cómo funciona cada sección del monologue y cómo interactúan los parámetros.

Función Panel Load (cargar panel)

La función Panel Load se activa pulsando el botón PLAY mientras se mantiene pulsado el botón SHIFT. El sonido cambiará para reflejar los ajustes del panel y “Load Panel” se indicará en la pantalla.

Guardar un programa

Le recomendamos que después de editar el sonido de un programa guarde dicho programa en el monologue.

- ⚠ Cualquier edición que haga en el programa seleccionado se perderá si se apaga el monologue o si se recupera un programa diferente antes de guardar.

1. Edite el programa en el modo de reproducción.

Para más información, consulte “Edición de parámetros básicos” (p. 16).

2. Pulse el botón WRITE; el monologue entrará en modo de espera para escribir y el botón WRITE parpadeará.

En la pantalla aparecerá el mensaje “Where to write?” (¿Dónde escribir?).

3. Gire el mando PROGRAM/VALUE para seleccionar el número de programa donde se guardará el nuevo sonido.

CONSEJO Pulse el botón EXIT para cancelar la operación.

4. Pulse el botón WRITE una vez más.

El programa se guardará en una memoria interna y en la pantalla aparecerá el mensaje “Complete” (completado).

- ⚠ Nunca apague el equipo mientras se están guardando programas. Si lo hace, se pueden destruir los datos internos.

Edición de parámetros básicos

En esta sección explicaremos los parámetros básicos que componen un programa. Los parámetros básicos están asignados a los mandos y conmutadores del panel frontal.

VCO 1, VCO 2

VCO: Voltage Controlled Oscillator (oscilador controlado por voltaje)

Hay dos osciladores en el monologue. Los parámetros de oscilador incluyen los ajustes de tono de afinación del sonido (OCTAVE, PITCH) y de la forma de onda (WAVE, SHAPE).

El parámetro PITCH (tono de afinación) correspondiente a VCO 1 está determinado por el ajuste del conmutador de octava principal. La afinación de todo el teclado se determina mediante "Master Tune" (afinación global) en el modo GLOBAL EDIT. Para más información, consulte "Master Tune" (p. 39).

VCO 1

Conmutador WAVE [N, ^, □]

Este conmutador ajusta las formas de onda de los oscilador 1.

Onda de dientes de sierra: esta forma de onda se utiliza para crear sonidos típicos de sintetizadores analógicos, tales como metales y bajos sintetizados.

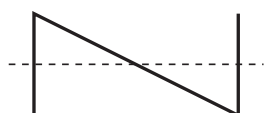

Onda triangular: esta forma de onda da una sensación más redondeada que la onda cuadrada o la de dientes de sierra.

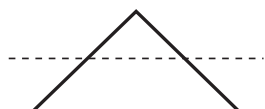

Onda cuadrada: esta forma de onda se utiliza para sonidos electrónicos y de instrumentos de viento.

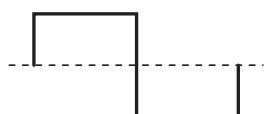

Mando SHAPE

[0...1023]

Este mando determinará la forma final, complejidad o ciclo de trabajo (cuadrado) de la forma de onda seleccionada.

0 —————> 1023

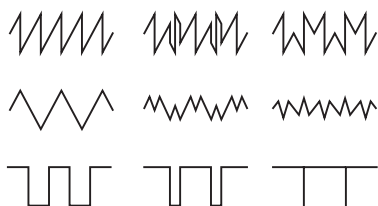

VCO 2

Conmutador OCTAVE

[16', 8', 4', 2']

El tono de afinación de los oscilador 2 puede ajustarse en pasos de octava.

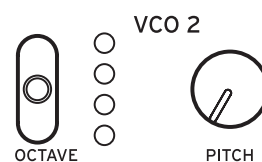

Mando PITCH

[-1200...+1200]

El tono de afinación de los oscilador 2 se puede ajustar utilizando pasos de una centésima.

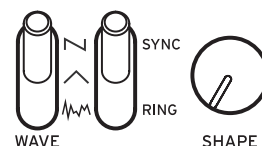

CONSEJO Para cambiar la afinación en semitonos (100 centésimas), gire el mando PITCH mientras mantiene pulsado el botón SHIFT.

Conmutador WAVE

[>, ^, ɪ]

Este conmutador ajusta las formas de onda de los oscilador 2.

Onda de dientes de sierra: esta forma de onda se utiliza para crear sonidos típicos de sintetizadores analógicos, tales como metales y bajos sintetizados.

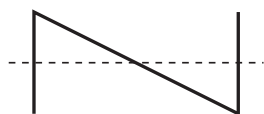

Onda triangular: esta forma de onda da una sensación más redondeada que la onda cuadrada o la de dientes de sierra.

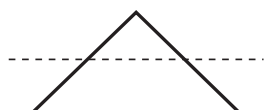

Noise (ruido blanco): esta forma de onda se puede utilizar en solitario o mezclado con los osciladores para crear sonidos de instrumentos de percusión o efectos de sonido, como por ejemplo de oleaje.



Conmutador RING/SYNC [OFF, ON]

Este conmutador activa o desactiva el modulador de anillo y la sincronización de oscilador. Cuando el conmutador está en su posición central, se desactivan tanto la sincronización de oscilador como el modulador de anillo.

SYNC: con este tipo de modulación, la fase del oscilador 2 se sincroniza forzosa-mente con la fase del oscilador 1. Esto añade armónicos a la frecuencia del oscilador 2, haciendo una forma de onda compleja.

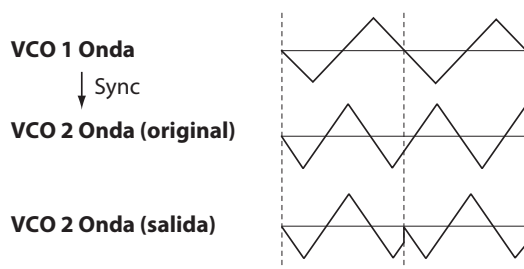

RING: produce un efecto de modulación de anillo. El oscilador 1 se utiliza para modular en anillo al oscilador 2. Ajustando el mando PITCH del oscilador 2 se pueden crear sonidos metálicos atonales.

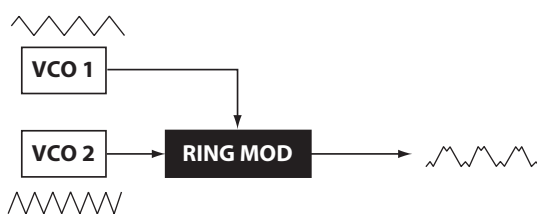

Mando SHAPE [0...1023]

Este mando determinará la forma final, complejidad o ciclo de trabajo (cuadrado) de la forma de onda seleccionada.

0 —————> 1023



MIXER (mezclador)

El mezclador se utiliza para determinar los niveles relativos de los osciladores 1 y 2.

Mando VCO 1 [0...1023]

Mando VCO 2 [0...1023]

Estos mandos controlan los niveles de salida de los osciladores 1 y 2.



FILTER (filtro)

VCF: Voltage Controlled Filter (filtro controlado por voltaje)

El filtro de paso bajo da forma al timbre tonal filtrando selectivamente ciertas partes del espectro armónico del sonido generado por los osciladores y por el generador de ruido.

Mando CUTOFF [0...1023]

Este mando se utiliza para ajustar la frecuencia de corte. El contenido de armónicos por encima de la frecuencia de corte es filtrado y eliminado.

Si se gira el mando hacia la izquierda, se reducirá la frecuencia de corte; si se gira hacia la derecha, aumentará la frecuencia de corte.

- ⚠ Si se ajusta demasiado bajo el valor CUTOFF, el volumen puede ser extremadamente bajo.

Mando RESONANCE [0...1023]

También conocido como pico o Q, el control de resonancia añade énfasis adicional a los armónicos que se producen en la frecuencia de corte (CUTTOFF), dando un carácter distintivo al sonido.

Girando el mando hacia la derecha se incrementa el efecto de resonancia.

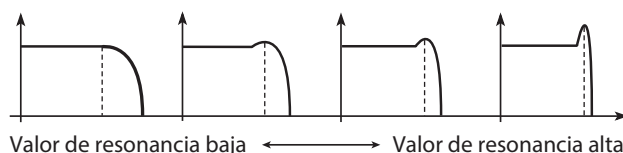

CONSEJO Los armónicos que se enfatizan cambiarán dependiendo de la frecuencia de corte. Por esta razón es bueno ajustar el mando CUTOFF mientras se ajusta el mando RESONANCE.

- ⚠ Cuando se enfatizan los armónicos de esta manera, el sonido puede distorsionar dependiendo de la frecuencia de corte o del audio de entrada.



EG

EG: Envelope Generator (generador de envolventes)

Mediante el EG se pueden hacer cambios en el tiempo en el VCA, el tono de afinación (PITCH) o la frecuencia de corte (CUTOFF).



Conmutador TYPE [^, v, □]

Los ajustes hechos aquí cambiarán los parámetros de VCA y TARGET en el tiempo, como se muestra a continuación.

Cuando se utiliza GATE, no se pueden hacer cambios en el tiempo en el VCA.

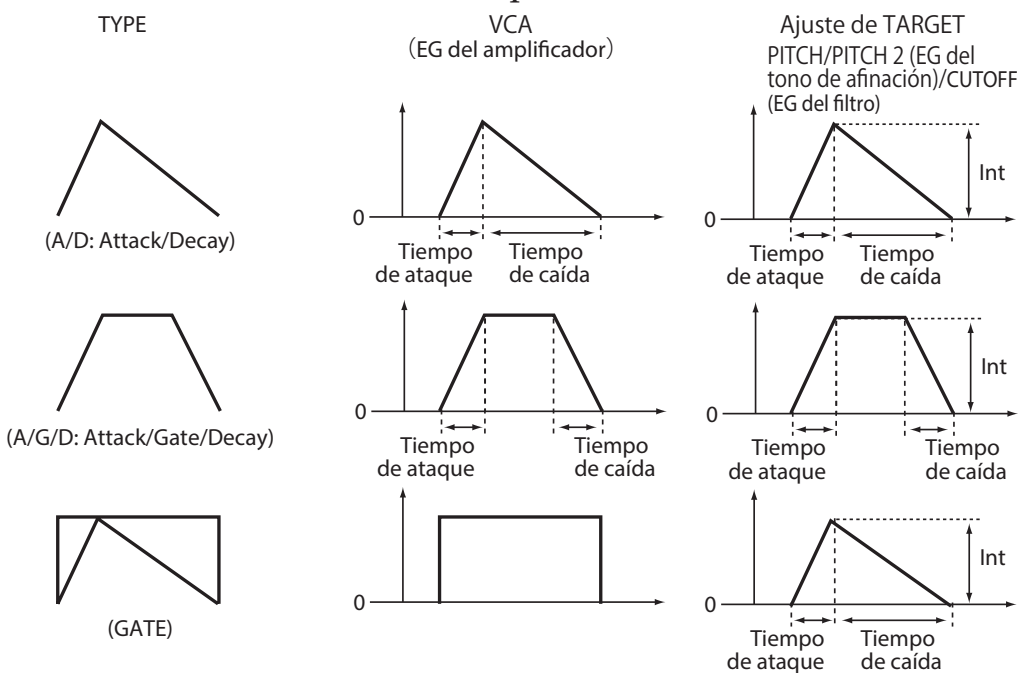

Mando ATTACK [0...1023]

ATTACK (ataque) especifica el tiempo requerido por el EG para alcanzar su máximo nivel cuando se toca una nota nueva.

Mando DECAY [0...1023]

Cuando el conmutador TYPE está en "A/D" o "GATE", con este mando se determina la cantidad de tiempo que transcurre hasta que el nivel llega a 0 después de alcanzar el nivel máximo.

Cuando el conmutador TYPE está en "A/G/D", este mando determina el tiempo que transcurre desde que se desactiva la nota (cuando se suelta la tecla) hasta que el nivel llega a 0.

Mando INT [-511...0...+511]

Especifica la intensidad del EG.

Girando el mando hacia la derecha se incrementa la intensidad.

CONSEJO Si gira el mando INT mientras mantiene pulsado el botón SHIT, el efecto se moverá en dirección negativa.

Conmutador TARGET [PITCH, PITCH 2, CUTOFF]

Selecciona qué parámetro se verá afectado por el EG.

PITCH: el EG afectará al tono de afinación (PITCH) de VCO 1 y VCO 2.

PITCH 2: el EG afectará al tono de afinación (PITCH) de VCO 2.

CUTOFF: el EG afectará a la frecuencia de corte (CUTOFF) de FILTER.

LFO

LFO: Low Frequency Oscillator (oscilador de bajas frecuencias)

El LFO (oscilador de bajas frecuencias) se utiliza para hacer cambios cíclicos en el tono de afinación y el volumen del sonido.



Dependiendo de su objetivo, el LFO

puede proporcionar efectos de vibrato (PITCH), de cambios tonales a los osciladores (SHAPE) o de wah-wah (CUTOFF).

Conmutador WAVE [∩, ^, □]

El LFO se puede ajustar en onda de dientes de sierra (∩), onda triangular (^), u onda cuadrada (□).

Conmutador MODE [FAST, SLOW, 1-SHOT]

Especifica el rango de cambio y la acción para la frecuencia del LFO.

FAST: el rango de velocidad para la frecuencia del LFO será de 0.5 Hz a 2.8 kHz.

SLOW: el rango de velocidad para la frecuencia del LFO será de 0.05 Hz a 28 kHz.

1-SHOT: el LFO se detendrá medio ciclo después de que se haya producido un sonido. el rango de velocidad para la frecuencia del LFO será de 0.05 Hz a 28 kHz.

Mando RATE

[0...1023 / 1/8, 1/16, 1/32...1/1024, 1/2048 / 4, 2, 1, 0, 3/4...1/64]

Este mando ajusta la velocidad del LFO.

Girando el mando hacia la derecha se incrementa la velocidad del LFO.

Los valores indicados aquí dependen de los ajustes de LFO BPM Sync (p.34) en el modo PROGRAM EDIT (edición de programas), y del conmutador MODE, como se muestra a continuación.

LFO BPM Sync	Mando MODE	
Off		0-1023
On	FAST	1/8, 1/16, 1/32...1/1024, 1/2048
On	SLOW, 1-SHOT	4-1/64

CONSEJO Podrá ver el valor si Parameter Disp del modo GLOBAL EDIT está puesto en All ("Parameter Disp", p. 45).

Mando INT

[0...1023]

El mando INT ajusta la intensidad del LFO.

Girando el mando hacia la derecha se incrementa la intensidad del LFO.

CONSEJO Si gira el mando INT mientras mantiene pulsado el botón SHIT, el efecto se moverá en dirección negativa.

Conmutador TARGET

[PITCH, SHAPE, CUTOFF]

Selecciona el parámetro donde se aplicará la modulación del LFO.

PITCH: se aplica modulación al tono de afinación (PITCH) de VCO 1 y VCO 2.

SHAPE: se aplica modulación a la forma (SHAPE) de VCO 1 y VCO 2.

CUTOFF: se aplica modulación a la frecuencia de corte (CUTOFF) de FILTER.

Secuenciador

En esta sección exploraremos la grabación en tiempo real, la grabación por pasos y la grabación de secuencias de movimiento, y también cómo editar las secuencias grabadas (edición de pasos).

Grabación en tiempo real

Grabación de una interpretación

Esta función permite grabar una interpretación hecha en el teclado del monologue en tiempo real.

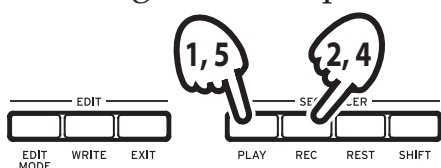

- 1. Pulse el botón PLAY de la sección SEQUENCER para reproducir el secuenciador.**
El botón PLAY se iluminará.
- 2. Pulse el botón REC.**
Comenzará la grabación en tiempo real y el botón REC se iluminará.
- 3. Toque el teclado.**
Las notas que toque en el teclado se sobregrabarán (se añadirán a la grabación de los datos de secuencia).
- 4. Pulse el botón REC una vez más para parar la grabación.**
El botón REC se apagará.
CONSEJO Pulse el botón REC una vez más para comenzar la grabación otra vez.
- 5. Pulse el botón PLAY para terminar la grabación en tiempo real.**
El botón PLAY se apagará.

Eliminación de datos del secuenciador

Pulse el botón REST para borrar o eliminar notas existentes en la secuencia durante la grabación en tiempo real.

Grabación por pasos

1. **Pulse el botón REC de la sección SEQUENCER mientras el secuenciador está parado.**

En la pantalla se indicará "STEP REC" y "STEP 1".

Si la secuencia ya ha sido grabada, en la pantalla se indicarán los nombres de las notas.

CONSEJO Seleccione el paso que desee editar. Por ejemplo, utilice el botón 3 para seleccionar el paso 3.

2. **Utilice el teclado, el botón REST y otros controles para editar las notas.**

Cuando grabe una nota, silencio o ligadura en el modo de grabación por pasos, la pantalla avanzará automáticamente al siguiente paso.

Grabación de notas

Los nombres de las notas correspondientes a las teclas que pulse en el teclado se indicarán en la pantalla. Compruebe el nombre de la nota que aparece en la pantalla y, si es correcto, levante el dedo de la tecla para grabar esa nota y avanzar al siguiente paso.

Si el nombre de la nota no es correcto, solo tiene que tocar la tecla correcta mientras continúa pulsando la tecla equivocada. Compruebe la nota indicada en la pantalla y levante el dedo de la tecla para avanzar al siguiente paso.

CONSEJO La longitud (duración) de las notas durante la grabación está determinada por el valor de Default Gate Time (tiempo de puerta predeterminado), que se ajusta en el modo SEQ EDIT (edición de secuencias). Si gira el mando PROGRAM/ VALUE mientras toca el teclado, el tiempo de puerta cambiará solo para la nota o notas que toque cuando grabe.

Grabación de un silencio

Puede grabar un silencio pulsando el botón REST.

Grabación de una ligadura

Pulse el botón REST mientras mantiene pulsada una tecla. La nota se ligará a la siguiente nota y se grabará.

3. **Cuando se haya terminado de grabar el número de pasos establecido, la grabación por pasos finalizará automáticamente. Al pulsar el botón REC en cualquier paso durante la grabación, se detendrá la grabación pasos en ese paso.**

CONSEJO El número de pasos se establece para cada programa, y dicho número se puede cambiar utilizando la función Step Length (longitud de pasos) en el modo SEQ EDIT (edición de secuencias). Para más información consulte "Step Length" (p. 37). Gire el mando PROGRAM/VALUE durante la grabación por pasos para cambiar la longitud de los pasos.

CONSEJO Pulse los botones 1-16 mientras mantiene pulsado SHIFT para alternar el paso activo entre ACTIVADO y DESACTIVADO. La reproducción del secuenciador o la grabación por pasos se saltará los pasos en los que el paso activo esté DESACTIVADO.

Secuencia de movimiento

Grabación de una secuencia de movimiento

La secuenciación de movimiento permite grabar acciones llevadas a cabo en conmutadores o mandos como parte de la secuencia y recrear dichos movimientos automáticamente durante la reproducción.

En el monologue se pueden grabar cuatro secuencias de movimiento que pueden incluir cambios en todos los mandos y conmutadores (excepto en los mandos MASTER y TEMPO, y en los conmutadores OCTAVE).

1. Pulse el botón PLAY para reproducir el secuenciador.

2. Ponga el conmutador MOTION/SLIDE/NOTE en MOTION.

En la pantalla aparecerá "MOTION VIEW" y se mostrará gráficamente el movimiento guardado en el programa.



3. Pulse el botón REC.

La grabación en tiempo real comenzará.

4. Accione los mandos y conmutadores del monologue.

Se grabará una secuencia de movimiento de los mandos y conmutadores movidos. Es posible grabar hasta un total de 4 secuencias de movimiento de los mandos y conmutadores.

Si se excede este límite, en la pantalla se indicará el mensaje "Motion Full" (movimiento lleno) y la pantalla cambiará a la función MOTION CLEAR (borrar movimiento) del modo SEQ EDIT. Cuando esto ocurra, elimine una secuencia de movimiento anteriormente grabada antes de grabar una nueva ("Eliminación de una secuencia de movimiento", p. 26).

5. Después de que se haya terminado de grabar el número de pasos establecido, la secuencia de movimiento también dejará de grabar automáticamente.

Comience en el paso 3 a grabar secuencias de movimiento para otros mandos y conmutadores. Cuando grabe una secuencia de movimiento de los mandos y conmutadores que mueva, se borrarán los datos previamente existentes.

CONSEJO El número de pasos se establece para cada programa, y dicho número se puede cambiar utilizando la función "Step Length" en el modo SEQ EDIT. Para más información, consulte "Step Length" (p. 37).

Eliminación de una secuencia de movimiento

Si intenta grabar una quinta secuencia de movimiento, en la pantalla se indicará "Motion Full" (movimiento lleno). Cuando esto ocurra, la pantalla cambiará a la función MOTION CLEAR (borrar movimiento) del modo SEQ EDIT, y podrá eliminar una de las secuencias de movimiento anteriormente grabadas.

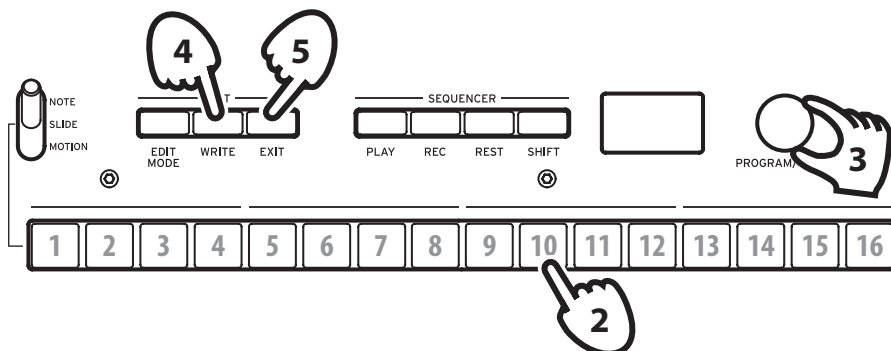

1. Compruebe que el monologue está en la función MOTION CLEAR del modo SEQ EDIT.

En la pantalla se indicará "MOTION CLEAR". Aquí podrá eliminar secuencias de movimiento de una en una.

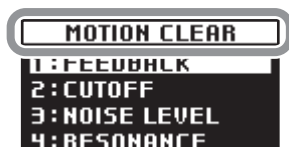

CONSEJO Pulse el botón EXIT para cancelar la eliminación de secuencias de movimiento.

2. Pulse el botón 10 y seleccione el movimiento a eliminar.
3. Gire el mando PROGRAM/VALUE para seleccionar el mensaje "CLEAR...?" (¿Borrar?).
4. Pulse el botón WRITE.
La secuencia de movimiento seleccionada será eliminada.
5. Pulse el botón EXIT.
6. Para continuar grabando una secuencia de movimiento, pulse el botón REC, y para parar pulse el botón PLAY.

CONSEJO Para eliminar todas las secuencias de movimiento a la vez, utilice la función "Motion Clear" (borrar movimiento) asignada al botón 7 en el modo SEQ EDIT. Para más información, consulte "Motion Clear" (p. 37).

Edición de datos de secuencia (edición de pasos)

Con la edición de pasos puede cambiar y ajustar notas, deslizamientos y secuencias de movimiento de los datos de secuencia grabados.

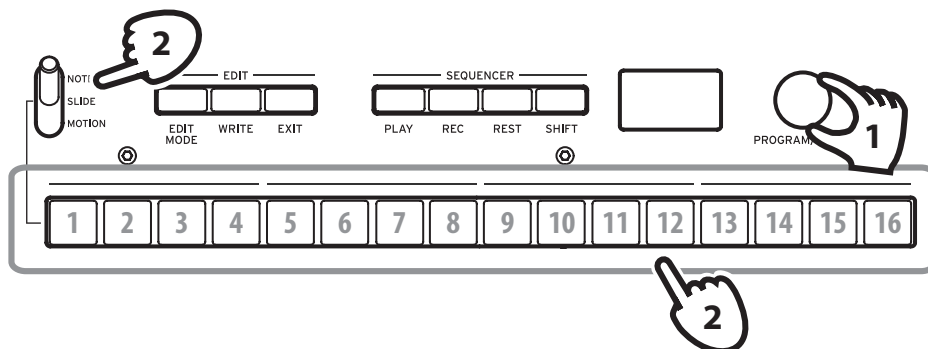

1. Seleccione el programa que incluya los datos de secuencia que desee editar.
2. Edite los datos de secuencia utilizando el conmutador MOTION/SLIDE/NOTE y los botones 1–16.

Con el conmutador MOTION/SLIDE/NOTE puesto en NOTE

Pulse los botones 1–16 para activar (se iluminará el botón) o desactivar (se apagará el botón) las notas grabadas en los pasos correspondientes. En los pasos activados sonarán las notas correspondientes y en los pasos desactivados no sonarán (silencio). Si en un paso no se ha grabado ninguna nota, no se puede activar.

Mantenga pulsado un botón y presione una tecla para introducir una nota en el paso correspondiente. Si mantiene pulsados a la vez botones adyacentes y después presiona una tecla, las notas correspondientes a esos pasos quedarán ligadas.

CONSEJO Para ajustar el tiempo de puerta para los pasos correspondientes, gire el mando PROGRAM/VALUE mientras mantiene pulsados los botones.

Con el conmutador MOTION/SLIDE/NOTE puesto en SLIDE

Pulse los botones 1–16 para activar (se iluminará el botón) o desactivar (se apagará el botón) el deslizamiento para los pasos correspondientes.

Cuando se activa SLIDE para un determinado paso, se escucha un efecto de deslizamiento de dicho paso al siguiente. La intensidad del efecto de deslizamiento se puede ajustar en el modo PROGRAM EDIT. Para más información, consulte "Slide Time" (p. 32).

Cuando el conmutador MOTION/SLIDE/NOTE está en MOTION

En la pantalla aparecerá "MOTION VIEW" y se mostrará gráficamente el movimiento guardado en el programa.

Pulse los botones 1–16 para activar (se iluminará el botón) o desactivar (se apagará el botón) el movimiento para los pasos correspondientes. Si en un paso no se ha grabado ningún movimiento, no se puede activar.

Cuando gire un mando mientras mantiene pulsado un botón, se grabará un movimiento para ese paso. Si gira un mando mientras mantiene pulsados múltiples botones, se grabará un movimiento para esos pasos.

Por ejemplo, si gira el mando INT del LFO al 50 % mientras mantiene pulsados los botones 3 y 5, se grabará en los pasos 3 y 5 el ajuste de INT al 50 % para el LFO. Mientras que solo se pueden grabar valores continuos cuando se graba una secuencia de movimiento con grabación en tiempo real, esta función se puede utilizar para grabar cambios de movimiento para cada paso.

Pulse el botón REC y mueva los mandos o conmutadores durante la reproducción del secuenciador para grabar una secuencia de movimiento.

Si pulsa los botones 1–16 mientras mantiene pulsado SHIFT, ACTIVARÁ (se iluminará el botón) o DESACTIVARÁ (se apagará el botón) el paso activo para los pasos correspondientes. Durante la reproducción del secuenciador o la grabación por pasos, se saltarán los pasos cuyo paso activo esté DESACTIVADO.

- 3. Cuando el número de pasos grabados haya terminado, la edición se detendrá automáticamente.**

Otras funciones de edición

Utilice el modo SEQ EDIT para ajustar los parámetros Step Length (longitud de pasos) y Step Resolution (resolución de pasos) durante la grabación de secuencias por pasos, así como para eliminar datos de secuencia, o editar o eliminar movimientos. Para más información, consulte "Modo SEQ EDIT (edición de secuencias)" (p. 36).

Modo Edit (edición)

Aunque casi todos los parámetros principales del monologue se pueden editar utilizando los mandos y conmutadores del panel, se puede acceder a otros parámetros detallados mediante el **modo Edit**.

Hay tres submodos dentro del modo Edit: **modo PROGRAM EDIT** (edición de programas), **modo SEQ EDIT** (edición de secuencias) y **modo GLOBAL EDIT** (edición global).

Cómo entrar en el modo Edit

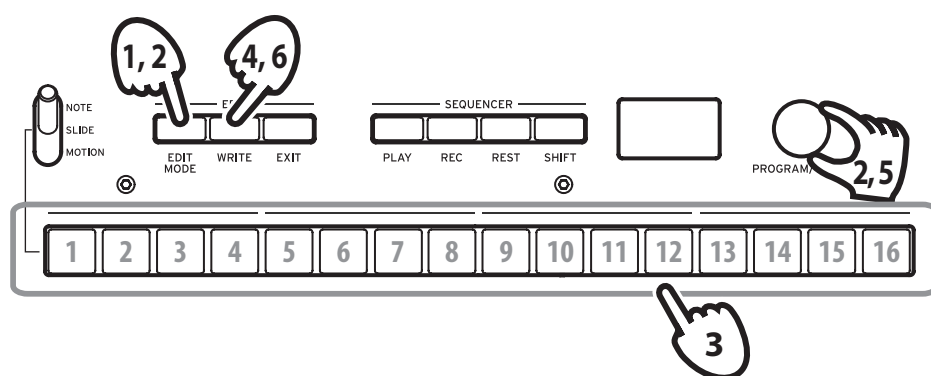

1. Pulse el botón EDIT MODE.

Cada modo Edit se muestra en la pantalla y se iluminan los botones.



2. Pulse el botón EDIT MODE repetidamente (o utilice el mando PROGRAM/VALUE) para avanzar al modo PROGRAM EDIT, al modo SEQ EDIT o al modo GLOBAL EDIT.

Modo PROGRAM EDIT: este modo se utiliza para cambiar el nombre del programa y asignar un parámetro al deslizador, así como para inicializar programas y ejecutar otras funciones de edición de programas.

Modo SEQ EDIT: este modo se utiliza para ajustar el valor de BMP (tiempos de compás por minuto) y configurar otros ajustes del secuenciador por pasos, para eliminar datos de secuencias, etc.

Modo GLOBAL EDIT: este modo se utiliza para ajustar la afinación y especificar cómo deben funcionar los mandos y conmutadores, así como para configurar los ajustes que afectan a todo el sintetizador, como por ejemplo los ajustes MIDI.

3. Pulse uno de los botones 1–16 que están iluminados.

El monologue entrará en la respectiva página de edición y los nombres de los parámetros se indicarán en pantalla.

Para cambiar a una página diferente, pulse el mismo botón consecutivamente.

Para más información sobre los parámetros, consulte “Lista de parámetros del modo Edit” (p. 31).

4. Después de que haya configurado los parámetros en el modo PROGRAM EDIT y/o en el modo SEQ EDIT, pulse el botón WRITE para guardar los cambios.

La pantalla indicará el mensaje “Where to write?” (¿Dónde escribir?).

- ▲ Si no guarda los cambios y selecciona otro programa después de haber configurado los parámetros en los modos PROGRAM EDIT y SEQ EDIT, los ajustes se perderán.

CONSEJO Los parámetros del modo GLOBAL EDIT se guardan automáticamente cuando se cambia de página, por lo que no es necesario guardarlos manualmente. Pulse el botón EXIT para volver al modo de reproducción.

5. Utilice el mando PROGRAM/VALUE para seleccionar el número de programa de destino donde vaya a guardar el sonido editado.

Pulse el botón EXIT para cancelar la operación de guardar y volver al modo de reproducción.

6. Pulse el botón WRITE para guardar los ajustes y volver al modo de reproducción.

Lista de parámetros del modo Edit

Botón	1	2	3	4	5	6	7	8	9	10	11	12	13	14	15	16	
PROGRAM EDIT mode					PORTAMENTO (p.32)	SLIDER FUNC (p.32)	PITCH SETTINGS (p.33)	OTHER SETTINGS (p.34)	PROGRAM NAME (p.36)		INITIALIZE (p.36)	DUMP (p.36)					
					Portamento Time	Slider Assign	Microtuning	LFO BPM Sync	Program Name		Initialize	Program Dump					
					Portamento Mode	Slider Range	Scale Key	Cutoff Key Track									
					Slide Time	Bend Range +	Program Tuning	Cutoff Velocity									
						Bend Range -		Amp Velocity									
								Program Level									
						BPM (p.36)	SEQ PARAMETER (p.36)	SEQ CLEAR (p.37)		MOTION CLEAR (p.38)	MOTION CLEAR (p.38)	MOTION ENABLE (p.38)	MOTION SMOOTH (p.38)				
					BPM	Step Length	All Clear			Motion 1...4	Motion 1...4	Motion 1...4	Motion 1...4				
							Step Resolution	Motion Clear									
						Swing											
						Default Gate Time											
SEQ EDIT mode																	
GLOBAL EDIT mode																	

Modo PROGRAM EDIT

Botón 5 (PORTAMENTO)

Portamento Time [Off, 0...127]

El portamento produce un deslizamiento continuo en el tono de afinación entre notas; este parámetro controla el tiempo de portamento.

Off: no se aplica efecto de portamento.

Cuanto mayor el valor, más largo el tiempo de portamento.

Portamento Mode [Auto, On]

Auto: cuando se toca en estilo *legato* (tocar una nota nueva antes de soltar cualquier otra nota tocada previamente), se aplicará portamento.

On: se aplicará portamento incluso cuando se suelte por completo una tecla antes de tocar la siguiente nota.

Slide Time [0%...100%]

Establece la duración del deslizamiento.

Cuanto mayor el valor, más largo el tiempo de deslizamiento.

Botón 6 (SLIDER FUNC) (FUNCIÓN DEL DESLIZANTE)

El deslizante ofrece control en tiempo real sobre un parámetro determinado de su elección. Además, el deslizante se puede utilizar como controlador de inflexión del tono de afinación.

Slider Assign [PITCH BEND...PORTAMENTO]

Puede asignar cualquiera de estos parámetros de interpretación al deslizante:

PITCH BEND
GATE TIME
VCO 1 PITCH
VCO 1 SHAPE
VCO 2 PITCH
VCO 2 SHAPE
VCO 1 LEVEL
VCO 2 LEVEL
CUTOFF
RESONANCE
EG INT
ATTACK

DECAY
LFO RATE
LFO INT
PORTAMENTO

Slider Range [\[-100%...0%...+100%\]](#)

Ajusta cuánto cambian los parámetros cuando se mueve el deslizador.

Bend Range + [\[1 Note...12 Note\]](#)

Si el deslizador se ajusta como PITCH BEND, este parámetro especifica cuánta inflexión de tono de afinación se aplicará al mover el deslizador en la dirección positiva (derecha).

Bend Range - [\[1 Note...12 Note\]](#)

Si el deslizador se ajusta como PITCH BEND, este parámetro especifica cuánta inflexión de tono de afinación se aplicará al mover el deslizador en la dirección negativa (izquierda).

Botón 7 (PITCH SETTINGS)

Microtuning [\[Equal Temp...Reverse, AFX 001...006, USER SCALE 1...6, USER OCTAVE 1...6\]](#)

Establece la microafinación del programa.

Se pueden seleccionar afinaciones predefinidas o afinaciones de usuario editadas por usted.

Equal Temp (Equal Temperament): Espaciando todos los semitonos a intervalos de tonalidad iguales, este temperamento es el más ampliamente utilizado.

Temperamento puro [mayor]: Los acordes mayores en la clave seleccionada se afinan perfectamente.

Temperamento puro [menor]: Los acordes menores en la clave seleccionada se afinan perfectamente.

Pitagórico: Esta escala griega antigua es especialmente efectiva para tocar melodías. Se compone de quintas; sin embargo, otros intervalos – la tercera mayor en particular – no está afinada.

Werckmeister: La escala de Werckmeister III se creó en el último período barroco para permitir una transposición relativamente libre.

Kirnberger: La escala de Kirnberger III se utiliza principalmente para afinar clavicordios.

Escala Slendro: Ésta es una escala gamelan de Indonesia con cinco notas por octava.

Escala Pelog: Ésta es una escala gamelan de Indonesia con siete notas por octava.

Ionian: escala jónica. Es una escala mayor que contiene siete notas por octava.

Dorian: escala dórica. Es la escala eólica (siete notas por octava) con una sexta sostenida.

Aeolian: escala eólica. Es una escala menor natural que contiene siete notas por octava.

Major Penta: es una escala mayor pentatónica.

Minor Penta: es una escala menor pentatónica.

Reverse: es una escala invertida basada en la nota Do 4.

AFX 001...006: son escalas originales creadas por Aphex Twin que cubren todo el rango tonal.

DC 001...003: Escalas originales creadas por Dorian Concept que cubre todo el rango tonal.

USER SCALE 1...6: es una escala programada por el usuario con diferentes ajustes para todas las notas MIDI. Los ajustes se pueden hacer en el modo PROGRAM EDIT (edición de programas). Para más información, consulte "Función de microafinación (Microtuning)" (p. 48).

USER OCTAVE 1...6: son escalas programadas por el usuario con ajustes para cada una de las 12 notas de una octava. Los ajustes se pueden hacer en el modo PROGRAM EDIT (edición de programas). Para más información, consulte "Función de microafinación (Microtuning)" (p. 48).

Scale Key **[-12 Note...+12 Note]**

Determina la tonalidad de la escala seleccionada mediante la microafinación. Las afinaciones predefinidas están en tonalidad de Do, pero se puede utilizar este parámetro de tonalidad de escala para cambiar la tonalidad a otra que no sea Do. Por ejemplo, si quiere cambiar la tonalidad a Re, ajuste este parámetro Scale Key en "+2".

Tenga en cuenta que este ajuste se desactivará cuando se utilice la microafinación "Equal Temp" (temperamento igual o escala temperada).

Program Tuning **[-50 Cent...+50 Cent]**

Determina la afinación del programa en centésimas (1 semitono=100 centésimas) dentro de un rango de ± 50 centésimas.

Botón 8 (OTHER SETTING)

LFO BPM Sync **[Off, On]**

Esta función permite elegir si la frecuencia del LFO se va a sincronizar o no con el valor de BPM del secuenciador.

Off: la frecuencia del LFO no se sincronizará. Cuando se gira el mando LFO RATE, el valor de velocidad del LFO (LFO Rate) cambia de forma continuada dentro del rango 0–1023 ("Mando RATE", p. 22).

On: la frecuencia del LFO sí se sincronizará. El valor de velocidad del LFO (LFO Rate) cambia de forma no continuada cuando se gira el mando LFO RATE, dependiendo de los ajustes del conmutador LFO MODE (“Conmutador MODE”, p. 21), (“Mando RATE”, p. 22).

Cutoff Key Track [0%...100%]

Key track (seguimiento de teclado) permite que la nota tocada en el teclado influya en la frecuencia de corte del filtro. Esto es útil cuando se quiere que las notas más altas tengan más armónicos agudos, o que parezcan más brillantes, que las notas más bajas.

0%: no se aplica seguimiento de teclado.

50%: la frecuencia de corte cambiará a la mitad de velocidad/pendiente que el tono de afinación del teclado.

100%: la frecuencia de corte cambiará a la misma velocidad/pendiente que el tono de afinación del teclado.

Cutoff Velocity [0%...100%]

Velocity (velocidad) especifica cómo afectará a la frecuencia de corte la dinámica con la que se toque el teclado, permitiendo que las notas tocadas con más fuerza y volumen parezcan más brillantes, etc.

0%: la velocidad no afectará a la frecuencia de corte.

50%: la velocidad afectará a la frecuencia de corte, pero solo en la mitad de la cantidad con la que afecta cuando está al 100 %.

100%: al tocar las teclas con más intensidad aumentará la frecuencia de corte, mientras que al tocar las teclas más suavemente disminuirá la frecuencia de corte.

Amp Velocity [0...127]

Amp Velocity se utiliza para especificar cuánto cambiará el volumen según la velocidad (velocity)—dinámica al pulsar las teclas—del teclado.

0: la velocidad no afectará al volumen.

Cuanto mayor sea el valor, más efecto tendrá la velocidad de pulsación en el teclado sobre el volumen.

Program Level [-25...+25]

Program Level permite ajustar el volumen de un programa en relación con otros programas.

Si se incrementa el valor, el volumen sube.

Step Length [1...16]

Step Length (longitud de pasos) permite ajustar el número de pasos utilizados por el secuenciador por pasos.

CONSEJO También se puede ajustar el número de pasos girando el mando PROGRAM/VALUE en la grabación por pasos.

Step Resolution [1/16, 1/8, 1/4, 1/2, 1/1]

Step Resolution (resolución de pasos) se utiliza para ajustar la longitud (duración) de cada paso del secuenciador por pasos.

1/16: un paso tendrá la duración de una semicorchea.

1/1: un paso tendrá la duración de un compás. Utilice este ajuste cuando quiera tocar acordes largos.

Swing [-75%...+75%]

El parámetro Swing ajusta la intensidad del swing.

Default Gate Time [0-100%]

Gate Time (puerta de ruido) es el valor predefinido para cada paso grabado utilizando el secuenciador por pasos. Los valores más bajos son más *staccato*; los valores más altos tienen un tiempo de puerta más rápido.

Botón 7 (SEQ CLEAR) (BORRAR SECUENCIA)

Esta función proporciona una manera práctica de borrar todos los datos de una secuencia determinada.

All Clear

Cuando se utiliza All Clear, se borran todas las notas y secuencias de movimiento contenidas en los datos de secuencia.

Gire el mando PROGRAM/VALUE hasta se indique en la pantalla "Press WRITE" (pulse WRITE). El botón WRITE parpadeará.

Pulse el botón WRITE para eliminar los datos. La pantalla indicará el mensaje "All Cleared" (todo borrado).

Motion Clear

Con Motion Clear (borrar movimiento), solo se borran las secuencias de movimiento contenidas en los datos de secuencia.

Gire el mando PROGRAM/VALUE hasta se indique en la pantalla "Press WRITE" (pulse WRITE). El botón WRITE parpadeará.

Pulse el botón WRITE para eliminar todos los datos de secuencias de movimiento. La pantalla indicará el mensaje "Motion Cleared" (movimiento borrado).

Botón 10 (MOTION CLEAR)

MOTION CLEAR

A diferencia del anterior "Motion Clear", el botón 7 permite borrar los movimientos 1–4 individualmente.

Pulse el botón 10 para seleccionar la secuencia de movimiento que desee eliminar. Gire el mando PROGRAM/VALUE hasta se indique en la pantalla "CLEAR...?" (¿BORRAR?). El botón WRITE parpadeará.

Pulse el botón WRITE para eliminar los datos. La pantalla indicará el mensaje "Cleared" (borrado).

CONSEJO Mientras se pulsa el botón SHIFT, se mostrará la pantalla **MOTION VIEW** (vista de movimiento), en la que podrá ver las formas de onda de las secuencias de movimiento que haya grabado. No se mostrará si no se ha grabado ninguna secuencia de movimiento todavía.

Botón 11 (MOTION ENABLE) (ACTIVAR MOVIMIENTO)

MOTION ENABLE [OFF, ON]

Ajustando esta función en OFF, puede desactivar un movimiento concreto sin eliminar los datos.

Pulse el botón 11 para seleccionar la secuencia de movimiento que desee configurar.

Gire el mando PROGRAM/VALUE y seleccione "OFF" u "ON".

OFF: la secuencia de movimiento se desactivará y los parámetros no cambiarán (la secuencia de movimiento no se borrará).

CONSEJO Mientras se pulsa el botón SHIFT, se mostrará la pantalla **MOTION VIEW** (vista de movimiento), en la que podrá ver las formas de onda de las secuencias de movimiento que haya grabado. No se mostrará si no se ha grabado ninguna secuencia de movimiento todavía.

Botón 12 (MOTION SMOOTH) (MOVIMIENTO SUAVE)

MOTION SMOOTH [OFF, ON]

El movimiento de una secuencia de movimiento puede saltar de un valor al siguiente o puede realizar una transición suave desde un valor hasta el siguiente aplicando la función Motion Smooth.

Pulse el botón 12 para seleccionar la secuencia de movimiento que vaya a configurar y gire el mando PROGRAM/VALUE para seleccionar "OFF" u "ON".

OFF: la secuencia de movimiento hará los cambios en el sonido saltando de un paso a otro.

ON: la secuencia de movimiento cambiará progresivamente y los cambios en el sonido serán suaves.

CONSEJO Mientras se pulsa el botón SHIFT, se mostrará la pantalla **MO-TION VIEW** (vista de movimiento), en la que podrá ver las formas de onda de las secuencias de movimiento que haya grabado. No se mostrará si no se ha grabado ninguna secuencia de movimiento todavía.

Modo GLOBAL EDIT (edición global)

Las funciones de GLOBAL EDIT se aplican a todo el monologue de manera generalizada.

Botón 3 (GLOBAL 1)

Común para ambos osciladores, estas funciones controlan la afinación y la transposición del monologue.

Master Tune [-50 Cent...+50 Cent]

Este parámetro ajusta la afinación global de todo el monologue en unidades de una centésima (1 semitono=100 centésimas), sobre un rango de ± 50 centésimas.

0: A4 (La 4) es igual a 440 Hz cuando la función de microafinación (Microtuning) está ajustada en "Equal Temp" (temperamento igual o escala temperada).

Transpose [-12 Note...+12 Note]

Transponer el teclado permite tocar en una tonalidad diferente utilizando digitaciones conocidas en el teclado.

Botón 4 (GLOBAL 2)

Estas funciones están relacionadas con aspectos de la interpretación en el monologue: operaciones con mandos, curvas de velocidad del teclado, ajustes locales y otros más.

Metronome [Off, On]

Determina si va a sonar o no el metrónomo durante la grabación en tiempo real.

Los mandos del panel frontal pueden utilizarse de tres maneras:

Jump: cuando se gira el mando, el valor del parámetro salta al valor indicado por el mando. Dado que esto facilita escuchar los resultados mientras se edita, le recomendamos que utilice este ajuste.

Catch: el hecho de girar el mando no cambiará el valor del parámetro hasta que la posición del mando coincida con el valor almacenado. Le recomendamos que utilice este ajuste cuando no quiera que el sonido cambie abruptamente, como por ejemplo durante las actuaciones.

Scale: al girar el mando, el valor del parámetro aumentará o disminuirá de manera relativa en la dirección en que se gire. Cuando gire el mando y este alcance toda la extensión de su movimiento, operará de forma proporcional al valor máximo o mínimo del parámetro. Una vez que la posición del mando coincida con el valor del parámetro, la posición del mando y el valor del parámetro quedarán vinculadas desde ese momento.

Si el valor del parámetro no cambia

En algunos casos, el valor del parámetro puede no cambiar o puede no empezar la grabación de una secuencia de movimiento, incluso aunque gire el mando de izquierda a derecha. Esto significa que el modo operativo de los mandos está configurado en "Catch".

En ese caso, el valor real del parámetro que se está editando (el valor mostrado en la pantalla) no cambiará a no ser que coincida con la posición del mando. En modo Catch, la posición del mando y el valor se vincularán solo cuando la posición del mando alcance el valor real. Esto evita el cambio antinatural en el sonido que se produce cuando un valor cambia repentinamente.

Pongamos que ha girado el mando para editar un determinado parámetro y que el mando está en la posición que muestra la ilustración.



El valor real del parámetro es el que marca la posición del triángulo. El valor del parámetro no cambiará hasta que la posición del mando alcance la marca del triángulo.

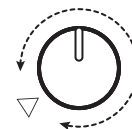

Una vez que el mando haya alcanzado la posición correspondiente al valor real, el valor del parámetro y la posición del mando quedarán vinculados y el valor cambiará a medida que se gire el mando.



Audio In [Off, On]

El jack de entrada de audio puede ser activado o desactivado de manera global.
Off: cualquier señal de audio que provenga del jack será silenciada.

Local SW [Off, On]

La conexión local crea un vínculo entre el teclado del monologue y el circuito generador de sonido. Normalmente, este vínculo está en ajustado en On (activado). Sin embargo, si utiliza el monologue con un secuenciador externo o con software de secuenciación, lo lógico es que quiera poner esta conexión local en Off para eliminar el doble disparo de las notas causado por el eco MIDI.

Off: el teclado del monologue se desconectará internamente del generador de tonos.

Velocity Curve [Type 1...8, Const 127]

El cambio de la curva de velocidad del teclado (Velocity Curve) le permite adecuar la respuesta dinámica del teclado del monologue a su propio estilo y técnica al tocar.

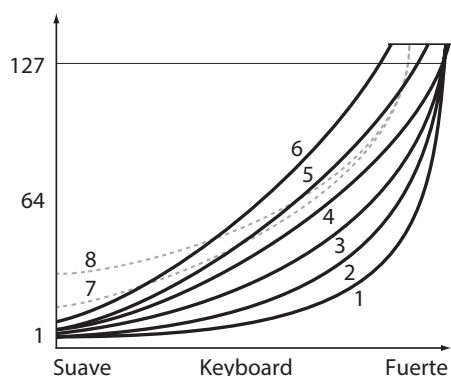

Tipo 1	Esta curva requiere que se toque con fuerza para producir efecto.
Tipo 2, 3	:
Tipo 4	Esta es la curva típica.
Tipo 5	:
Tipo 6	Esta curva produce efecto sin necesidad de tener que tocar con mucha fuerza.
Tipo 7	Esta curva produce un efecto bastante estable con poco cambio si se toca con fuerza media.
Tipo 8	Esta curva produce un efecto bastante estable con poco cambio si se toca con fuerza media (es una curva más plana que la 7).
Const 127	Todas las notas sonarán con la máxima velocidad (máxima dinámica de pulsación).

Los **tipos de curvas 7 y 8** producen poco cambio cuando se toca con fuerza media y son adecuadas cuando no se requiere velocidad de teclado, o cuando se quiere tocar todas las notas con la misma velocidad. Sin embargo, estas curvas producirán un cambio notable si se tocan las notas suavemente, con lo que el sonido puede ser más difícil de controlar. Elija la curva que sea más apropiada para la dinámica de su forma de tocar o para el efecto que desee obtener.

Botón 5 (GLOBAL 3)

Estos parámetros están relacionados con los ajustes de los jacks SYNC IN/ SYNC OUT.

Sync In Unit [16th Note, 8th Note]

Las unidades de sincronización de entrada (Sync In Unit) determinan cuánto avanzará el secuenciador con cada pulso recibido a través del jack SYNC IN.

16th Note: el secuenciador avanzará una semicorchea con cada pulso.

8th Note: el secuenciador avanzará una corchea con cada pulso.

CONSEJO Cuando el parámetro Step Resolution (resolución de pasos) del modo SEQ EDIT esté ajustado en 1/16, una semicorchea equivaldrá a un paso, y una corchea equivaldrá a dos pasos.

Sync Out Unit [16th Note, 8th Note]

Las unidades de sincronización de salida (Sync Out Unit) determinan cuánto necesita avanzar el secuenciador para generar un pulso a través del jack SYNC OUT.

16th Note: se enviará un pulso de salida cada semicorchea.

8th Note: se enviará un pulso de salida cada corchea.

CONSEJO Cuando el parámetro Step Resolution (resolución de pasos) del modo SEQ EDIT esté ajustado en 1/16, una semicorchea equivaldrá a un paso, y una corchea equivaldrá a dos pasos.

Sync In Polarity [Rise, Fall]

Para conseguir la sincronización con otras unidades, puede que haya que cambiar la polaridad del jack SYNC IN.

Rise: el monologue se sincronizará con el pulso a medida que sube a la cresta (el punto más alto) de la forma de onda.

Fall: el monologue se sincronizará con el pulso a medida que desciende al mínimo (el punto más bajo) de la forma de onda.

Sync Out Polarity [Rise, Fall]

Para que otras unidades se sincronicen correctamente con el monologue, puede que haya que cambiar la polaridad del jack SYNC OUT.

Rise: el monologue creará un pulso de sincronización a medida que sube a la cresta (el punto más alto) de la forma de onda.

Fall: el monologue creará un pulso de sincronización a medida que desciende al mínimo (el punto más alto) de la forma de onda.

Botón 6 (GLOBAL 4)

Estos parámetros están relacionados con las capacidades MIDI del monologue.

MIDI Ch [1...16]

Para comunicarse, el monologue y el resto de dispositivos MIDI del sistema deben estar configurados en el mismo canal MIDI. Esto es tanto para el canal de transmisión como para el canal de recepción.

Clock Source [Auto (USB), Auto (MIDI), Internal]

Muchas funciones del monologue pueden sincronizarse al tempo o BPM (tiempos de compás por minuto). Este parámetro permite especificar si la fuente de reloj (Clock Source) es interna o si es una fuente de reloj MIDI externa.

Auto (USB), Auto (MIDI): cuando no hay ninguna entrada, se utilizará el reloj interno, y cuando se detecte una entrada, el reloj interno se sincronizará a los relojes de los conectores USB B y MIDI IN respectivamente.

Internal: solo se utilizará el reloj interno.

- 🔊 Cuando se conecta un cable al jack SYNC IN, el reloj interno se sincroniza al reloj del jack SYNC IN, independientemente de los ajustes de reloj MIDI.

En Rx Transport [Off, On]

Determina si se pueden recibir o no mensajes de sistema MIDI en tiempo real relacionados con el transporte (comenzar, parar, continuar).

MIDI Route [USB+MIDI, USB]

Las señales MIDI puede enviarse y recibirse a través de los conectores MIDI y USB, o solo por el conector MIDI.

USB+MIDI: los mensajes MIDI se reciben a través del conector USB B y del conector MIDI IN; los mensajes se transmiten desde el conector USB B y el conector MIDI OUT.

USB: los mensajes MIDI se transmitirán y recibirán solo a través del conector USB B. Cuando utilice el conector USB como interfaz MIDI, es conveniente utilizar este ajuste.

Botón 7 (GLOBAL 5)

MIDI Rx Prog Chg [Off, On]

Selecciona si se recibirán mensajes de cambio de programa MIDI.

MIDI Rx CC [Off, On]

Selecciona si se recibirán mensajes de cambio de control MIDI.

CONSEJO De CC#120 en adelante no se pueden controlar utilizando este ajuste.

MIDI Rx Pitch Bend [Off, On]

Selecciona si se recibirán mensajes de inflexión de tono MIDI.

MIDI Tx Prog Chg [Off, On]

Selecciona si se transmitirán mensajes de cambio de programa MIDI.

MIDI Tx CC [Off, On]

Selecciona si se transmitirán mensajes de cambio de control MIDI.

MIDI Tx Pitch Bend [Off, On]

Selecciona si se transmitirán mensajes de inflexión de tono MIDI.

Botón 8 (GLOBAL 6)

Configura el tipo de pilas que se van a utilizar en el monologue, así como los ajustes relacionados con la pantalla y la alimentación.

Battery Type [Alkaline, Ni-MH]

Para detectar con precisión la carga que le queda a las pilas, seleccione el tipo de pilas en uso.

Alkaline: este ajuste se utiliza para pilas alcalinas.

Ni-MH: este ajuste se utiliza para pilas de níquel-metal hidruro.

 El nivel carga de las pilas no se indicará correctamente cuando hay conectado un adaptador de CA (se vende por separado).

Auto Power Off [Off, On]

Utilizando la **función de apagado automático (Auto Power Off)**, el monologue se puede configurar para apagarse automáticamente después de que hayan transcurrido aproximadamente cuatro horas sin que se haya llevado a cabo ninguna operación con los mandos, conmutadores o teclado, y sin ninguna entrada de señal. Una vez que esto ocurra, tendrá que volver a encender el monologue manualmente.

Off: se desactivará la función de apagado automático.

On: se activará la función de apagado automático. Para más información, consulte “Función de apagado automático” (p. 8)

Parameter Disp [Normal, All]

Normal: solo se muestra en pantalla la información principal, como por ejemplo las operaciones de los mandos relacionados con el tono de afinación o los cambios del conmutador MOTION/SLIDE/NOTE.

All: cuando se gira cualquier mando, excepto el mando MASTER, se indica el valor; y cuando se opera con un conmutador, se indica el ajuste. Cuando el valor del mando o del conmutador es casi el mismo que el original, a la derecha del valor se mostrará un asterisco (“*”). Cuando el valor del mando o del conmutador sea cercano al original o cuando se cruce con el valor original, se mostrará “→” o “←”.

Esto se mostrará al operar con un mando o un conmutador, pero no se mostrará durante el modo Edit.

Brightness [1...10]

Ajusta la luminosidad de la pantalla.

- ⚠ El uso continuado del monologue mientras la luminosidad de la pantalla está puesta en un valor alto tendrá un efecto adverso en la vida útil de la pantalla.

Oscilloscope [Disable, Enable]

En lugar del nombre y número de programa, se puede utilizar la **función de osciloscopio** para mostrar un trazado de forma de onda del sonido.

Disable: la pantalla indicará el nombre y el número de programa.

Enable: el sonido se mostrará en pantalla como una señal eléctrica (forma de onda).

Botón 10 (USER SCALE)

USER SCALE 1...6

Permite configurar hasta seis escalas de usuario originales. Puede cambiarse el tono de afinación de todas las notas para crear escalas con tonos irregulares.

Los tonos pueden ajustarse en centésimas girando el mando PROGRAM/VALUE. Para cambiar la afinación en semitonos (100 centésimas), gire el mando PROGRAM/VALUE mientras mantiene pulsado el botón SHIFT. Para más información, consulte “Función de microafinación (Microtuning)” (p. 48).

- ⚠ Mientras este parámetro está en pantalla, se pueden recibir datos SysEx para la microafinación. Estos datos borrarán la escala que esté siendo editada en ese momento, independientemente de qué número se especifique en el mensaje.

Botón 11 (USER OCTAVE)

USER OCTAVE 1...6

Permite configurar al usuario hasta seis escalas de octava. Cuando se cambia uno de los tonos de afinación de la octava, este ajuste se verá reflejado a lo largo de todo el rango tonal.

Los tonos pueden ajustarse en centésimas girando el mando PROGRAM/VALUE. Para cambiar la afinación en semitonos (100 centésimas), gire el mando PROGRAM/VALUE mientras mantiene pulsado el botón SHIFT. Para más información, consulte “Función de microafinación (Microtuning)” (p. 48).

- ⚠ Mientras este parámetro está en pantalla, se pueden recibir datos SysEx para la microafinación. Estos datos borrarán la escala que esté siendo editada en ese momento, independientemente de qué número se especifique en el mensaje.

Botón 12 (SCALE CLEAR)

USER SCALE 1...6

Inicializa la microafinación que fue editada mediante USER SCALE 1–6, botón 10. Pulse el botón 12 para seleccionar la microafinación que desee inicializar. Gire el mando PROGRAM/VALUE hasta se indique en la pantalla “Press WRITE” (pulse WRITE), y a continuación pulse el botón WRITE.

USER OCTAVE 1...6

Inicializa la microafinación que fue editada mediante USER OCTAVE 1–6, botón 11.

Pulse el botón 12 para seleccionar la microafinación que desee inicializar. Gire el mando PROGRAM/VALUE hasta se indique en la pantalla “Press WRITE” (pulse WRITE), y a continuación pulse el botón WRITE.

Botón 13 (SCALE DUMP)

USER SCALE 1...6

Transmite la microafinación que fue editada mediante USER SCALE 1–6 como un mensaje SysEx general.

Pulse el botón 13 para seleccionar la microafinación que desee transmitir por medio de SysEx. Gire el mando PROGRAM/VALUE hasta se indique en la pantalla “Press WRITE” (pulse WRITE), y a continuación pulse el botón WRITE.

USER OCTAVE 1...6

Transmite la microafinación que fue editada mediante USER OCTAVE 1–6 como un mensaje SysEx general.

Pulse el botón 13 para seleccionar la microafinación que desee transmitir por medio de SysEx. Gire el mando PROGRAM/VALUE hasta se indique en la pantalla “Press WRITE” (pulse WRITE), y a continuación pulse el botón WRITE.

Botón 15 (ALL DUMP)

Estos parámetros permiten llevar a cabo un volcado de todos los datos internos, bien por MIDI, bien por USB.

All Dump (USB)

Gire el mando PROGRAM/VALUE hasta se indique en la pantalla “Press WRITE” (pulse WRITE). El botón WRITE parpadeará.

Pulse el botón WRITE para transmitir el volcado de datos MIDI a través del conector USB B. La pantalla indicará el mensaje “Transmitting” (transmitiendo). Los datos tardarán unos 10 segundos en transmitirse.

- ⚠ Si no hay un cable USB conectado, o si no está abierto el puerto MIDI IN del ordenador, no se transmitirán los datos.

All Dump (MIDI)

Gire el mando PROGRAM/VALUE hasta se indique en la pantalla “Press WRITE” (pulse WRITE). El botón WRITE parpadeará.

Pulse el botón WRITE para transmitir los datos MIDI a través del conector MIDI OUT. La pantalla indicará el mensaje “Transmitting” (transmitiendo). Los datos tardarán unos 30 segundos en transmitirse.

Afinación

Como sucede con todos los instrumentos analógicos, los circuitos del monologue pueden fluctuar a lo largo de las actuaciones debido a cambios medioambientales y de temperatura. El monologue proporciona una **función de autoafinación** que, si se activa, afina automáticamente los circuitos analógicos del instrumento con objeto de corregir cualquier fluctuación analógica.

Si continúa tocando el monologue durante un rato después de haberlo encendido, la afinación y el timbre tonal pueden fluctuar gradualmente. Si la fluctuación de afinación se hace evidente, siga los pasos indicados a continuación para afinar el instrumento. Esto devolverá manualmente la afinación al monologue.

1. Pulse el botón REC mientras mantiene pulsado el botón SHIFT.

La afinación comenzará y la pantalla indicará "Tuning..." (afinando).

La afinación tardará unos 15 segundos.

 Durante la afinación, temporalmente no se podrá tocar el monologue.

Función de microafinación (Microtuning)

La microafinación es un método para cambiar la escala de afinación de temperamento igual (o escala atemperada) que normalmente se utiliza en el teclado por otra afinación diferente.

El monologue incluye diferentes microafinaciones predefinidas y permite crear al usuario sus propias microafinaciones.

Hay 12 microafinaciones disponibles para su edición. Seis de estas afinaciones son "escalas de usuario", donde puede cambiarse el tono de afinación de cada nota del teclado; y las otras seis afinaciones son "octavas de usuario", donde puede cambiarse la afinación de cada tecla en una única octava, repitiéndose dicho cambio después a lo largo de todo el teclado.

Se puede seleccionar una microafinación diferente para cada programa del monologue. Para más información, consulte "Microtuning" (p. 33), modo PROGRAM EDIT.

Edición de la microafinación (Microtuning)

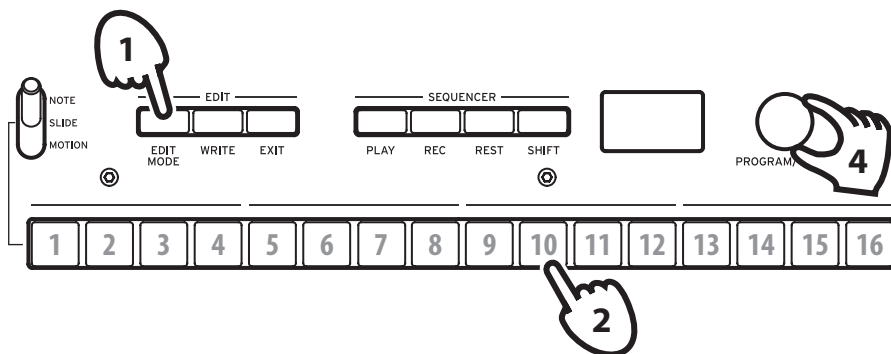

Editemos ahora la escala de usuario 3 (USER SCALE 3).

1. Entre en el modo GLOBAL EDIT (edición global) pulsando el botón EDIT MODE.
2. Pulse el botón 10 tres veces.
En la pantalla se indicará "USER SCALE 3".

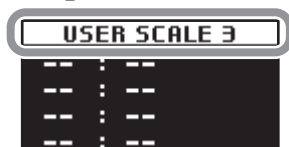

3. Toque en el teclado la nota que desee editar.
En la pantalla se indicará el nombre de la nota.



En esta pantalla, la microafinación que se esté editando en ese momento es la que se utilizará para reproducir el sonido.

CONSEJO Se pueden editar hasta cuatro notas al mismo tiempo presionando hasta cuatro teclas a la vez en el teclado.

4. Gire el mando PROGRAM/VALUE para establecer cuántas centésimas se desviará la nota tocada de la afinación de temperamento igual (o escala atemperada).



Gire el mando PROGRAM/VALUE mientras mantiene pulsado el botón SHIFT para cambiar el nombre de la nota tocada a otra nota completamente diferente.



Cuando edite una escala de octava (USER OCTAVE), pulse el botón 11 para que aparezca la pantalla USER OCTAVE de la misma forma que hemos visto para una escala de usuario en el paso 2 anteriormente, y a continuación siga los pasos del 3 en adelante.

Restaurar los ajustes de fábrica

En cualquier momento se pueden restaurar los programas predefinidos y los ajustes de configuración globales del monologue a sus valores originales de fábrica.

1. Empiece con el monologue apagado.

2. Mientras mantiene pulsado el botón WRITE y el botón EXIT, encienda el monologue.

En la pantalla se indicará "FACTORY RESET" (restaurar los valores de fábrica).

3. Gire el mando PROGRAM/VALUE para seleccionar los elementos que desee restaurar a sus ajustes predefinidos de fábrica.

PRESET: restaura los programas predefinidos (programas 1–80) a sus ajustes predefinidos de fábrica.

- ⚠ Esto reemplazará los programas predefinidos existentes por los programas predefinidos originales de fábrica. Si desea conservar los programas predefinidos existentes previamente, pulse el botón WRITE para guardar los programas predefinidos en los programas de usuario (programas 81–100).

GLOBAL: restaura los ajustes globales a sus ajustes predefinidos de fábrica. Esto también incluye cualquier programa favorito que haya registrado.

ALL: restaura los programas predefinidos (programas 1–80), los programas 81–100 y los ajustes globales (GLOBAL) a sus ajustes predefinidos de fábrica.

- ⚠ Utilice con precaución esta función, ya que reemplazará todos los datos por los ajustes predefinidos de fábrica (que borrarán sus programas de usuario).

4. Pulse el botón WRITE.

La pantalla indicará el mensaje "Are you sure?" (¿Está seguro?).

5. Gire el mando PROGRAM/VALUE para seleccionar "Yes" y pulse el botón WRITE.

Se recargarán los datos predefinidos de fábrica y el monologue será restaurado al estado original de cuando salió de fábrica.

CONSEJO Pulse el botón EXIT, o bien seleccione "No" utilizando el mando PROGRAM/VALUE y pulse el botón WRITE, para cancelar la operación.

- ⚠ Nunca apague el equipo mientras se están guardando datos.

Accesos directos utilizando el botón SHIFT

Manteniendo pulsado el botón SHIFT mientras pulsa otros botones de selección, se puede acceder a una serie de funciones prácticas de manera rápida y fácil.

Función	Botón SHIFT +	
Cargar información del panel (LOAD PNL)	En el modo de reproducción: botón PLAY	Carga el estado de los conmutadores y mandos del panel frontal en el programa seleccionado. Se utiliza para hacer que el sonido coincida con el estado de los controles del panel frontal
Afinación (TUNING)	En el modo de reproducción: botón REC	<p>Cuando el generador de sonido del monologue no está produciendo ningún sonido, la autoafinación tiene lugar de manera automática; pero se puede utilizar esta función para reafinar el monologue manualmente mientras está en el modo de reproducción si la afinación parece estar fluctuando.</p> <p>La temperatura interna tiende a cambiar más justo después de encender el monologue, lo que puede causar que el instrumento se desafine.</p> <p>Pulse el botón REC mientras mantiene pulsado el botón SHIFT otra vez para cancelar la afinación manual si la ha iniciado por error.</p>
Eliminación de datos de secuencia (SEQ CLR)	En el modo de reproducción: botón REST	<p>Elimina todos los datos de secuencia del programa seleccionado (incluyendo notas y ajustes de secuencias de movimiento).</p> <p>Antes de hacer nada más, pulse el botón REC mientras mantiene pulsado el botón SHIFT otra vez para cancelar la eliminación de datos de secuencia si ha iniciado esta operación accidentalmente o por error.</p>
Ajustes de paso activo (ACT.STEP)	En el modo de reproducción: botones 1-16	Alterna cada paso entre ACTIVADO y DESACTIVADO.
Ajustes de INT para el EG y el LFO (MINUS)	En el modo de reproducción: Mando EG INT Mando LFO INT	El valor se puede cambiar en el rango negativo.

Función	Botón SHIFT +	
Seleccionar un programa	En el modo de reproducción: mando PROGRAM/VALUE	Salta el programa seleccionado hacia delante o hacia atrás en incrementos de 10.
Edición de la microafinación (Microtuning)	Durante la edición de USER SCALE o USER OCTAVE en el modo GLOBAL EDIT: Mando PROGRAM/VALUE	El tono de afinación se puede cambiar en intervalos de 100 centésimas (un semitono).
Ajuste de PITCH para VCO 2	En el modo de reproducción: Mando PITCH de VCO 2	El tono de afinación se puede cambiar en intervalos de 100 centésimas (un semitono).

Entender qué es y cómo funciona MIDI

MIDI es el acrónimo de Musical Instrument Digital Interface (interfaz digital para instrumentos musicales), y es un estándar mundialmente utilizado para intercambiar diversos tipos de datos musicales entre instrumentos musicales electrónicos y ordenadores.

Cuando se utilizan cables MIDI para conectar dos o más dispositivos MIDI, se pueden intercambiar datos de actuación entre los dispositivos, incluso aunque sean de diferentes fabricantes.

Utilizando un solo cable USB también se pueden intercambiar datos entre el monologue y un ordenador personal. El monologue permite asignar números de cambio de control (CC#) MIDI a los principales parámetros que afectan al sonido y controlar estos parámetros desde un secuenciador externo mientras se reproduce el generador de tonos. También se pueden utilizar los mandos o botones del panel frontal para transmitir estos mensajes de cambio de control para controlar un dispositivo MIDI externo.

También se puede sincronizar el tempo del monologue al reloj MIDI de un secuenciador MIDI externo u otro dispositivo, de modo que el monologue se reproducirá a tiempo con dicho dispositivo externo y con cualquier cambio que se haga.

Conexión de dispositivos por MIDI y USB

Controlar un dispositivo MIDI externo desde el monologue

Si desea utilizar el teclado, los controladores o el secuenciador del monologue para reproducir sonidos de un generador de tonos MIDI externo o para controlarlo, conecte el conector MIDI OUT del monologue al conector MIDI IN del generador de tonos MIDI externo utilizando un cable MIDI.

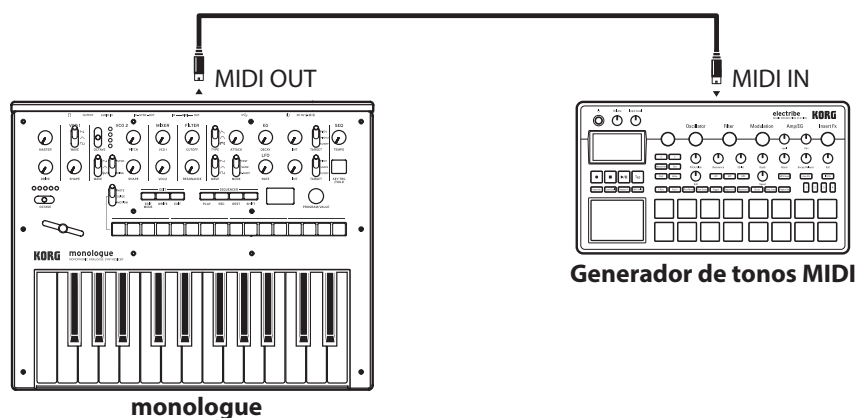

Controlar el monologue desde un dispositivo MIDI externo

Si desea hacer sonar o controlar el monologue desde otro teclado, secuenciador o dispositivo MIDI, conecte el conector MIDI OUT del dispositivo MIDI externo al conector MIDI IN del monologue utilizando un cable MIDI.

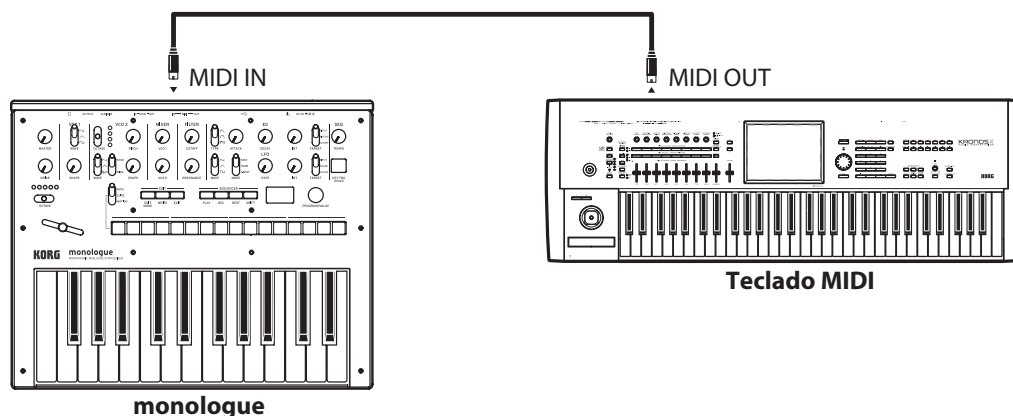

Conectar el monologue a un ordenador por MIDI

Es posible que desee tocar en el teclado del monologue y grabar su interpretación en un secuenciador MIDI externo o en un ordenador (conectado utilizando una interfaz MIDI), y después tocar el monologue mientras monitoriza o reproduce lo que ha grabado. También puede que desee utilizar el monologue como dispositivo de entrada para que suenen notas y como generador de tonos MIDI. En cualquiera de los casos, tendrá que conectar los conectores MIDI OUT a los conectores MIDI IN tanto en el monologue como en el secuenciador MIDI externo u ordenador respectivamente.

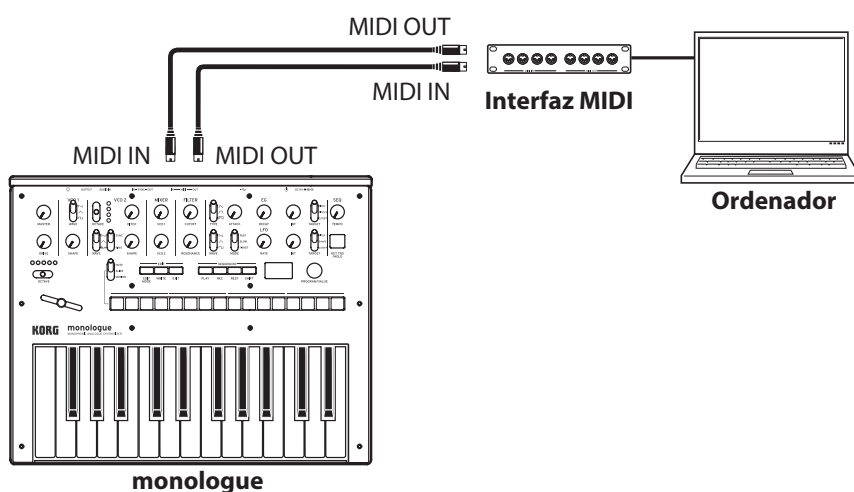

⚠ Es posible que algunos dispositivos de interfaz MIDI no puedan transmitir o recibir mensajes MIDI SysEx al o desde el monologue.

CONSEJO Es conveniente utilizar el conector USB cuando conecte el monologue a un ordenador personal.

Conectar el monologue a un ordenador por USB

Para utilizar una conexión USB, tendrá que instalar el controlador (driver) Korg USB-MIDI en el ordenador. Descargue el “Korg USB-MIDI driver” desde el sitio web de Korg e instálelo como se describe en la documentación que lo acompaña.

- ▲ Si la conexión MIDI o la conexión USB no funcionan correctamente, compruebe los ajustes del botón 6 (“MIDI Route”) del modo GLOBAL EDIT (“MIDI Route”, p. 43).

Ajustes relacionados con MIDI

Ajuste del canal MIDI

Para intercambiar datos con un dispositivo MIDI externo conectado, hay que ajustar el canal MIDI del monologue para que coincida con el canal MIDI del dispositivo MIDI externo.

Utilice el botón 6 (MIDI Ch) en el modo GLOBAL EDIT para establecer el canal MIDI del monologue (“MIDI Ch”, p. 43).

- CONSEJO** Cuando sincronice el monologue con un dispositivo MIDI externo, remítase al manual de instrucciones de dicho dispositivo.

Configurar el ajuste MIDI “LOCAL” cuando se conecte el monologue a un secuenciador MIDI externo o a un ordenador.

El ajuste de Echo Back del secuenciador MIDI externo o del ordenador permite que las notas MIDI y otros mensajes que estén siendo reproducidos por el monologue sean retransmitidos instantáneamente a cualquier otro equipo MIDI, incluyendo sintetizadores y generadores de tonos. Sin embargo, esta misma función Echo Back puede hacer que el monologue se dispare doblemente: una vez cuando se toca la nota y una segunda vez cuando el secuenciador externo MIDI o el ordenador vuelve a enviar la nota al monologue. Para evitar que suceda esto, solo tiene que desactivar la conexión LOCAL entre el teclado del monologue y los circuitos de generación de tonos. A la función LOCAL se accede con el botón 4 (Local SW) en el modo GLOBAL EDIT (“Local SW”, p. 41).

Ajustes de filtros MIDI

Utilice estos ajustes para configurar si se transmitirán y recibirán mensajes de cambio de programa, de cambio de control y de inflexión de tono.

Utilice “Botón 7 (GLOBAL 5)” (p.44) para hacer estos ajustes en detalle.

Sincronización del secuenciador

Utilice el ajuste “Clock Source” del botón 6 en el modo GLOBAL EDIT para establecer si el monologue será el maestro (el dispositivo que controla la sincronización) o el esclavo (dispositivo que es controlado) cuando se reproduzca el secuenciador (“Clock Source”, p. 43).

CONSEJO Cuando sincronice el monologue con un dispositivo MIDI externo, remítase al manual de instrucciones de dicho dispositivo.

Utilizar el monologue como maestro para dispositivos MIDI externos esclavos

Conecte el conector MIDI OUT del monologue al conector MIDI IN del dispositivo o dispositivos externos.

En el modo GLOBAL EDIT, ajuste Clock Source (fuente de reloj) en “Internal” y configure el dispositivo externo MIDI para recibir datos de reloj por MIDI. El monologue actuará como maestro, y el tempo que se fije con el mando TEMPO del monologue será enviado como datos de reloj de sincronización MIDI para el funcionamiento del dispositivo MIDI externo (secuenciadores, cajas de ritmos, etc.).

Esclavizar el reloj del monologue a un dispositivo MIDI externo

Conecte el conector MIDI IN del monologue al conector MIDI OUT del dispositivo MIDI externo.

En el modo GLOBAL EDIT, ajuste Clock Source (fuente de reloj) en “Auto (MIDI)” y configure el dispositivo MIDI externo para transmitir datos de reloj por MIDI. El monologue actuará automáticamente como esclavo siempre que reciba un reloj de sincronización MIDI, y será conducido por el tempo del dispositivo MIDI externo (secuenciadores, cajas de ritmos, etc.).

CONSEJO Incluso aunque se ajuste Clock Source en “Auto (USB)” o “Auto (MIDI)”, el monologue funcionará en modo de reloj MIDI interno (Internal) a no ser que se reciba un reloj desde un dispositivo externo.

Lista de programas

No.	Program Name	Category	Slider Assign	Author
1	<afx acid3>	Bass	PITCH BEND	Aphex Twin
2	Injection	Bass	PITCH BEND	KORG Inc.
3	Anfem	Hit	CUTOFF	Sharooz
4	<wavetable>	Bass	GATE TIME	Aphex Twin
5	Lu-Fuki	Bass	PITCH BEND	Yebisu303
6	Fake3OSC	Hit	PITCH BEND	Yebisu303
7	Arc Lead	Lead	PITCH BEND	KORG Inc.
8	<Flute>	Arp	PITCH BEND	Aphex Twin
9	Scooping	SFX	PITCH BEND	Yebisu303
10	Robot Empire	Drum	DECAY	Yebisu303
11	TeeVeeSaw	Bass	PITCH BEND	Yebisu303
12	<AFX> bAss	Bass	PITCH BEND	Aphex Twin
13	<model 800>	Bass	PITCH BEND	Aphex Twin
14	<epic acid>	Bass	PITCH BEND	Aphex Twin
15	Herd Of Crab	Bass	PITCH BEND	Yebisu303
16	Stonecold	Bass	CUTOFF	Sharooz
17	Dirty Sub	Bass	PITCH BEND	Yebisu303
18	Jungle Sub	Bass	LFO INT	Yebisu303
19	<deep bass>	Bass	CUTOFF	Aphex Twin
20	Hoodie Bass	Bass	PITCH BEND	KORG Inc.
21	StabbyBass	Bass	PITCH BEND	KORG Inc.
22	DistortedSqr	Bass	EG INT	Yebisu303
23	Werg	Bass	EG INT	Sharooz
24	<Ratewobble	Bass	LFO RATE	Aphex Twin
25	StomachWave	Bass	CUTOFF	KORG Inc.
26	Dr.Juice	Bass	PITCH BEND	KORG Inc.
27	Rubber Duck	Bass	PITCH BEND	Yebisu303
28	<HarmonBa>	Bass	LFO INT	Aphex Twin
29	Dark Perc	Bass	PITCH BEND	KORG Inc.
30	Jackathon	Bass	CUTOFF	Sharooz
31	Bosshog	Bass	VCO1 PITCH	Sharooz
32	<Ardkore92>	Bass	PITCH BEND	Aphex Twin
33	<aliasBass>	Bass	PITCH BEND	Aphex Twin
34	<PWM envBA>	Bass	PITCH BEND	Aphex Twin
35	Disemvowel	Bass	EG INT	Sharooz
36	Kickin'B	Bass	CUTOFF	KORG Inc.
37	OIOI	Bass	PITCH BEND	Yebisu303
38	<akunk b>	Bass	PITCH BEND	Aphex Twin
39	Dual Saw	Lead	PITCH BEND	KORG Inc.
40	BitterLead	Lead	PITCH BEND	KORG Inc.

No.	Program Name	Category	Slider Assign	Author
41	Syncwave	Lead	LFO INT	Sharooz
42	<Duophony>	Lead	PITCH BEND	Aphex Twin
43	Mono Brass	Lead	PITCH BEND	KORG Inc.
44	<5th brASs>	Lead	PITCH BEND	Aphex Twin
45	Bouncy Balls	Lead	PITCH BEND	Yebisu303
46	Ghost Town	Lead	PITCH BEND	Yebisu303
47	Childhood	Lead	RESONANCE	KORG Inc.
48	On the Moon	Lead	PITCH BEND	KORG Inc.
49	<phaseClks>	Lead	PITCH BEND	Aphex Twin
50	<SyncMtion>	Lead	VCO1 PITCH	Aphex Twin
51	<SyncLAM>	Lead	PITCH BEND	Aphex Twin
52	Arpme Lead	Arp	PITCH BEND	KORG Inc.
53	Squelf	Arp	VCO1 PITCH	Sharooz
54	Milky Way	Arp	PITCH BEND	Yebisu303
55	BrokenArcade	Arp	PITCH BEND	Yebisu303
56	<MT-digArp>	Arp	PITCH BEND	Aphex Twin
57	Chopchoon	Arp	LFO INT	Sharooz
58	FMod Seq	Arp	PITCH BEND	KORG Inc.
59	Tronlines	Arp	EG INT	Sharooz
60	Tech Stab	Hit	PITCH BEND	Yebisu303
61	Pumpdriver	Hit	LFO RATE	KORG Inc.
62	Lfoiled	Hit	VCO2 PITCH	Sharooz
63	< Digisnd >	Hit	PITCH BEND	Aphex Twin
64	<ascension>	SFX	LFO RATE	Aphex Twin
65	<centipede>	SFX	PITCH BEND	Aphex Twin
66	Robotspeak	SFX	VCO1 PITCH	Sharooz
67	Cpu Cycles	SFX	LFO INT	Sharooz
68	Loud Siren	SFX	PITCH BEND	Yebisu303
69	Portrythm	SFX	PITCH BEND	KORG Inc.
70	Dambuster	SFX	CUTOFF	Sharooz
71	<xoc PLAY>	SFX	LFO RATE	Aphex Twin
72	LittleGlitch	SFX	LFO RATE	Yebisu303
73	Hard Run	Drum	ATTACK	Yebisu303
74	<beat&bass>	Drum	GATE TIME	Aphex Twin
75	<bnsbeats1>	Drum	GATE TIME	Aphex Twin
76	<bnsbeats2>	Drum	DECAY	Aphex Twin
77	<bnsbeats3>	Drum	DECAY	Aphex Twin
78	<bnsbeats4>	Drum	GATE TIME	Aphex Twin
79	<bnsbeats5>	Drum	GATE TIME	Aphex Twin
80	<afx beat>	Drum	GATE TIME	Aphex Twin
81				
:				
100	Init Program			

All Programs were made by Aphex Twin, Sharooz, Yebisu303 and KORG Inc.

For more information about the authors please visit:

- Sharooz

<http://www.soundcloud.com/sharooz>



- Yebisu303

<https://www.youtube.com/user/yebisu303/>

<https://soundcloud.com/yebisu303>

Especificaciones

Teclado:	25 notas (teclado delgado, sensibilidad a la velocidad)
Generación de Sonido:	Síntesis Analógica
Programas:	100 (80 programas predefinidos, 20 programas de usuario) Cada programa incluye ajustes de microafinación y de datos de secuencia. Parámetros de síntesis principales
MASTER:	DRIVE
VCO 1:	WAVE (Onda de dientes de sierra, Onda triangular, Onda cuadrada), SHAPE
VCO 2:	OCTAVE, WAVE (Onda de dientes de sierra, Onda triangular, Noise), SYNC/RING, PITCH, SHAPE
MIXER:	VCO1, VCO2
FILTER:	CUTOFF, RESONANCE
EG:	TYPE (A/D, A/G/D, GATE) ATTACK, DECAY, INT, TARGET (PITCH, PITCH 2, CUTOFF)
LFO:	WAVE (Onda de dientes de sierra, Onda triangular, Onda cuadrada), MODE (FAST, SLOW, 1-SHOT), RATE, INT, TARGET (PITCH, SHAPE, CUTOFF)
Secuenciador:	Secuenciador monofónico de 16 pasos Se puede utilizar secuencia de movimiento hasta en un total de cuatro parámetros
Microafinación:	32 configuraciones (20 afinaciones predefinidas/6 escalas de usuario/6 escalas de octava de usuario) Se puede determinar la tonalidad para cada configuración.
Controles:	23 controles de panel específicos proporcionan acceso inmediato a los parámetros En cada programa un deslizante puede controlar diferentes parámetros
Pantalla:	Osciloscopio OLED en tiempo real que proporciona información visual de los cambios de parámetros
Conectores:	Jack de auriculares (jack telefónica estéreo de 6,3mm) Jack OUTPUT (jack telefónica monaural de 6,3mm) Jack AUDIO IN (jack telefónica monaural de 6,3mm) Jack SYNC IN (minijack telefónica estéreo de 3,5mm, 20V maximum input level) Jack SYNC OUT (minijack telefónica estéreo de 3,5mm, 5V output level)

	Conector MIDI IN
	Conector MIDI OUT
	Conector USB Type B
Alimentación:	pilas AA (alcalina o níquel-hidruro metálico) o un adaptador de CA (DC 9V  opcional)
Duración de la pila:	Aproximadamente 6 horas (Pilas alcalinas AA), Aproximadamente 8 horas (Pilas de níquel-hidruro metálico AA (2000mAh)) La duración de las pilas depende del tipo utilizado y de las condiciones de uso.
Consumo eléctrico:	2,5 W
Dimensiones:	350 (anchura) x 276 (profundidad) x 76 (altura) mm
Peso:	1,7 kg
Temperatura de funcionamiento:	0–+40 °C (sin condensación)
Elementos incluidos:	Pilas alcalinas AA x 6, Precauciones, Guía de inicio rápido
Opciones:	adaptador de CA (DC 9V ) , cable SYNC

* Las especificaciones y el aspecto est sujetas a cambios sin previo aviso por mejora.

* Todos los nombres de productos y compañías son marcas comerciales o marcas registradas de sus respectivos propietarios.

* Dado que el panel posterior de este instrumento se compone de madera natural, habrá diferencias individuales en cada instrumento en cuanto al grano de la madera, la textura de la superficie y el color.

MIDI Implementation Chart

Function...		Transmitted	Received	Remarks
Basic Channel	Default	1-16	1-16	Memorized
	Change	1-16	1-16	
Mode	Default	X	3	
	Messages	X	X	
	Altered	*****		
Note Number		0-127	0-127	
	True Voice	*****	0-127	
Velocity	Note On	O 9n, V=1-127	O 9n, V=1-127	
	Note Off	X 8n, V=64	X	
After Touch	Key's	X	X	
	Channel	X	X	
Pitch Bend		O	O	*1
Control Change	35	O	O	PITCH (VCO2) *2
	36, 37	O	O	SHAPE (VCO1, 2) *2
	39, 40	O	O	LEVEL (VCO1, 2) *2
	43	O	O	CUTOFF *2
	44	O	O	RESONANCE *2
	16, 17, 25	O	O	EG (ATTACK, DECAY, INT) *2
	24, 26	O	O	LFO (RATE, DEPTH) *2
	49	O	O	OCTAVE (VCO2) *2
	50, 51	O	O	WAVE (VCO 1, 2) *2
	60	O	O	SYNC/RING *2
	28	O	O	DRIVE *2
	61, 62	O	O	EG (TYPE, TARGET) *2
56, 58, 59	O	O	LFO (TARGET, WAVE, MODE) *2	
120, 121	X	O	All sound off, Reset all Controllers *2	
Program Change		O 0-99	O 0-99	*3
	True Number	*****	0-99	
System Exclusive		O	O	*4
System Common	Song Position	X	O	
	Song Select	X	X	
	Tune Request	X	X	
System Real Time	Clock	O	O	*5
	Commands	O	O	*6
Aux Meassages	Local On/Off	X	O	
	All Notes Off	X	O 123-127	
	Active Sense	O	O	
	System Reset	X	X	

Notes

- *1: When the Global setting is "MIDI Rx Pitch Bend=On", the monologue will receive signals; and when the Global setting is "MIDI Tx Pitch Bend=On", the monologue will transmit signals.
- *2: When the Global setting is "MIDI Rx CC=On", the monologue will receive signals; and the when Global setting is "MIDI Tx CC=On", the monologue will transmit signals.
- *3: When the Global setting is "MIDI Rx Prog Chg=On", the monologue will receive signals; and when the Global setting is "MIDI Tx Prog Chg=On", the monologue will transmit signals.
- *4: In addition to Korg exclusive messages, Inquiry is supported.
- *5: When the Global setting is "Clock Source=Internal", the monologue will not receive signals. The monologue will receive signals when set to "Auto (MIDI)" or "Auto (USB)".
- *6: When the Global setting is "En Rx Transport=On", the monologue will transmit signals.

Mode 1: Omni On, Poly Mode 2: Omni On, Mono O: Yes
 Mode 3: Omni Off, Poly Mode 4: Omni Off, Mono X: No

Consulte a su distribuidor Korg para obtener más información sobre las especificaciones MIDI.

KORG INC.

4015-2 Yanokuchi, Inagi-City, Tokyo 206-0812 JAPAN
© 2016 KORG INC.

www.korg.com
Published 6/2019