

CA-2 KORG

CHROMATIC TUNER

Quick Start Guide / Guide de prise en main
Blitzstart / Guía de inicio rápido
クイック・スタート・ガイド

KORG INC.

4015-2 Yanokuchi, Inagi-City, Tokyo 206-0812 JAPAN
© 2016 KORG INC. Published 10/2016 Printed in Vietnam

EFGSJ1

保証規定(必ずお読みください)

本保証書は、保証期間中に本製品を保証するもので、付属品類(ヘッドホンなど)は保証の対象になりません。保証期間内に本製品が故障した場合は、保証規定によって無償修理いたします。

1. 本保証書の有効期間はご購入日より1か年です。
2. 次の修理等は保証期間内であっても有償修理となります。
 - ・消耗部品(電池など)の交換。*お取扱い方法が不適当のために生じた故障。*天災(火災、浸水等)によって生じた故障。
 - ・故障の原因が本製品以外の他の機器にある場合。*不当な改造、調整、部品交換などにより生じた故障または損傷。*保証書にお買い上げ日、販売店名が未記入の場合、または字句が書き替えられている場合。*本保証書の提示がない場合。尚、当社が修理した日より3か月以内に限り無償修理いたします。
3. 本保証書は日本国内においてのみ有効です。
This warranty is valid only in Japan.
4. お客様が保証期間中に移転された場合でも、保証は引き続きお使いいただけます。詳しくは、お客様相談窓口までお問い合わせください。
5. 修理、運送費用が製品の価格より高くなることもありますので、あらかじめお客様相談窓口へご相談ください。発送にかかる費用は、お客様の負担とさせていただきます。
6. 修理中の代替品、商品の貸し出し等は、いかなる場合においても一切行っておりません。

本製品の故障、または使用上生じたお客様の直接、間接の損害につきましては、弊社は一切の責任を負いかねますのでご了承ください。本保証書は、保証規定により無償修理をお約束するためのもので、これによりお客様の法律上の権利を制限するものではありません。

■お願い

1. 保証書に販売年月日等の記入がない場合は無効となります。記入できないときは、お買い上げ年月日を証明できる領収書等と一緒に保管してください。
2. 保証書は再発行致しませんので、紛失しないように大切に保管してください。

コルグ CA-2 保証書

本保証書は、保証規定により無償修理をお約束するものです。

お買い上げ日 年 月 日
販売店名

アフターサービス

修理および商品の取扱いについてのご質問、ご相談は、お客様相談窓口へお問い合わせください。

お客様相談窓口  0570-666-569

PHS等一部の電話ではご利用できません。固定電話または携帯電話からおかけください。

受付時間 月曜～金曜 10:00～17:00(祝祭日、窓口休業日を除く)

●サービス・センター：
〒168-0073 東京都杉並区下高井戸1-18-16 2F

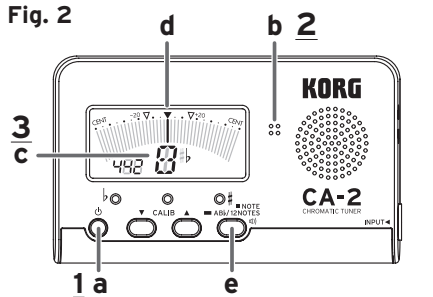
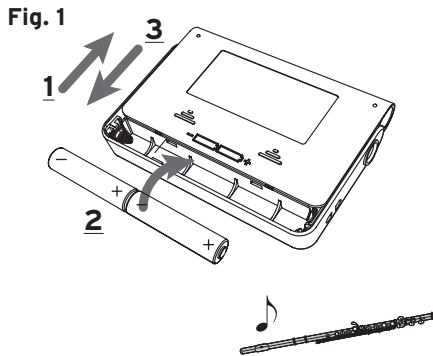



Installing the batteries (Fig. 1) En

1 Slide the battery cover off of the CA-2. 2 Insert the batteries, making sure the polarity is correct. 3 Slide the battery cover closed.

Tuning (Fig. 2)

1 Press the power button (a) to turn on the CA-2. 2 Move your instrument close to the mic (b), and play a single note. 3 Set the note name to be tuned on the tuner display (c), and tune your instrument so that the needle on the meter reaches dead-center (d). The needle moves to the left if the note played is too low (flat), and to the right if the note played is too high (sharp).

Tuning to match a reference tone

Press the  (Sound Out) button (e). Each time you press the  (Sound Out) button, the sound will change by one semitone. Tune your instrument to match the reference tone.

Specifications (Overview)

Power supply: two AAA batteries 3V. Battery life: Approximately 100 hours (using zinc-carbon batteries). Auto power-off: Approximately 20 minutes. Dimensions: 100mm(W) x 60mm(D) x 16mm(H) / 3.94" x 2.36" x 0.63". Weight: 67g / 2.36 oz (including the battery). Included items: Quick Start Guide, two AAA batteries.

* Specifications and appearance are subject to change without notice for improvement.

Please download and read the Owner's Manual for this tuner from the Korg website, in order to make the best use of this tuner and to ensure long use.

www.korg.com



Mise en place des piles (Fig. 1) Fr

1 Retirez le couvercle du compartiment des piles du CA-2 en le glissant. 2 Placez les piles dans leur compartiment, en veillant à respecter les indications de polarité. 3 Réfermez le couvercle du compartiment des piles.

Accord (Fig. 2)

1 Appuyez sur le bouton d'alimentation (a) pour activer le CA-2. 2 Rapprochez votre instrument du micro (b), et jouez une seule note. 3 Réglez le nom de la note de référence pour l'accord sur l'affichage de l'accordeur (c), puis accordez votre instrument de sorte que l'aiguille de l'accordeur soit alignée sur le centre de l'affichage (d). L'aiguille penche vers la gauche dans le cas d'une note trop basse (bémol), et vers la droite pour une note trop haute (dièse).

Accord sur une note de référence

Appuyez sur le bouton  (Son) (e). Chaque pression du bouton  (Son) change la hauteur de la note de référence d'un demi-ton. Accordez votre instrument en vous aidant de la note de référence.

Fiche techniques (Aperçu)

Alimentation: 2 piles AAA (3V). Durée des piles: Environ 100 heures pour des piles au zinc-carbone. Mise hors tension automatique: Environ 20 minutes. Dimensions: 100 mm (L) x 60 mm (P) x 16 mm (H). Poids: 67g (piles comprises). Accessoires fournis: Guide de prise en main, deux piles AAA.

* Les caractéristiques et l'aspect du produit sont susceptibles d'être modifiés sans avis préalable en vue d'une amélioration.

Pour une utilisation et une longévité optimales de cet accordeur, veuillez télécharger et lire le mode d'emploi de cet accordeur sur le site internet de Korg.

www.korg.com

Batterien einlegen (Fig. 1) De

1 Schieben Sie den Batteriefachdeckel des CA-2 auf. 2 Legen Sie die Batterien ein und achten Sie hierbei auf die korrekte Polung. 3 Schieben Sie den Batteriefachdeckel wieder zu.

Stimmen (Fig. 2)

1 Drücken Sie die Einschalttaste (a), um das CA-2 einzuschalten. 2 Bringen Sie Ihr Instrument in die Nähe des Mikros (b) und spielen Sie eine Note/Saite. 3 Wählen Sie den Namen der zu stimmenden Note in Display (c) und stimmen Sie Ihr Instrument so, dass der Zeiger der Stimmanzeige mittig steht (d). Der Zeiger bewegt sich nach rechts, wenn die gespielte Note zu tief ist (flat) und nach rechts, wenn sie zu hoch ist (sharp).

Stimmen auf Referenzton

Drücken Sie die  (Ton-Ausgabe)-Taste (e). Mit jedem Druck auf diese Taste verschieben Sie den Referenzton um einen Halbton. Stimmen Sie nun Ihr Instrument auf den Referenzton.

Technische Daten (Übersicht)

Stromversorgung: Zwei AAA-Batterien (3V). Lebensdauer der Batterien: Etwa 100 Stunden (Zink-Kohlenstoffbatterien). Energiesparfunktion: Etwa 20 Minuten. Abmessungen: 100 mm (B) x 60 mm (T) x 16 mm (H). Gewicht: 67g (mit Batterien). Lieferumfang: Blitzstart, zwei AAA-Batterien.

* Änderungen der technischen Daten und des Designs ohne vorherige Ankündigung vorbehalten.

Bitte laden Sie sich die Bedienungsanleitung zu diesem Produkt herunter und lesen Sie sie durch, um das Stimmgerät korrekt zu bedienen und lange Ihre Freude daran zu haben.

www.korg.com



Instalación de las pilas (Fig. 1) Es

1 Quite la tapa del compartimento de las pilas del CA-2 deslizándola. 2 Inserte las pilas asegurándose de que lo hace con la polaridad correcta. 3 Cierre la tapa del compartimento de las pilas deslizándola de nuevo.

Afinación (Fig. 2)

1 Pulse el botón de alimentación (a) para encender el CA-2. 2 Acerque su instrumento al micrófono (b) y toque una sola nota. 3 Fije en la pantalla del afinador el nombre de la nota que se va a afinar (c), y a continuación afine el instrumento de forma que la aguja del medidor se sitúe justo en el centro (d). La aguja se moverá hacia la izquierda si la nota tocada está demasiado baja (bemol) y hacia la derecha si está demasiado alta (sostenido).

Afinación a un determinado tono de referencia

Pulse el botón  (Salida de sonido) (e). Cada vez que pulse el botón  (Salida de sonido), el sonido cambiará en un semitono. Afine el instrumento al tono de referencia.

Especificaciones (Resumen)

Alimentación: dos pilas AAA (3V). Duración de la pila: Aproximadamente 100 horas (Pilas zinc-carbon). Apagado automático: Aproximadamente 20 minutos. Dimensiones: 100 mm (Anch.) x 60 mm (Prof.) x 16 mm (Alt.). Peso: 67g (incluyendo las pilas). Elementos incluidos: Guía de inicio rápido, pilas AAA (x2)

* Las especificaciones y el aspecto est sujetas a cambios sin previo aviso por mejora.

Descargue el Manual del usuario de este afinador desde el sitio web de Korg y léalo para poder hacer el mejor uso de él y que dure mucho tiempo.



www.korg.com

電池を入れる (Fig. 1) Ja

1 CA-2の裏面をスライドさせて開けます。2 極性に気を付けて電池を入れます。3 スライドさせて閉めます。
*付属の電池は動作確認用のため、通常より寿命が短い場合があります。

チューニングする (Fig. 2)

1 電源ボタン(a)を押して、オンにします。2 楽器をマイク(b)に近づけ、単音で鳴らします。3 合わせた音名をディスプレイに表示(c)させ、メーターの針が中央(d)を指すようにチューニングします。メーターは音が低いほど左を、高いほど右を指します。

発振音に合わせてチューニングする
 (サウンド・アウト) ボタン(e)を押します。 (サウンド・アウト) ボタンを押すごとに音音が半音ずつ切り替わります。音に合わせてチューニングします。

仕様(概略)

電源: 単4形乾電池2本(3V)。電池寿命: 約100時間(マンガン乾電池使用時)。オート・パワー・オフ: 約20分。外形寸法: 100mm(W) x 60mm(D) x 16mm(H)。質量: 67g (電池含む)。付属品: クイック・スタート・ガイド、動作確認用単4形乾電池x2本。

* 仕様および外觀は改良のため予告なく変更する場合があります。

製品の機能を最大限に活用し、未永くご利用いただくためにも、コルグ・ウェブサイトから「取扱説明書」をダウンロードして、お読みください。
www.korg.com

Precautions

Location

Using the unit in the following locations can result in a malfunction.
 • In direct sunlight. • Locations of extreme temperature or humidity.
 • Excessively dusty or dirty locations. • Locations of excessive vibration. • Close to magnetic fields.

Power supply

Be sure to turn off the power when the unit is not in use. Remove the battery in order to prevent it from leaking when the unit is not in use for extended periods.

Interference with other electrical devices

Radios and televisions placed nearby may experience reception interference. Operate this unit at a suitable distance from radios and televisions.

Handling

To avoid breakage, do not apply excessive force to the switches or controls.

Care

If the exterior becomes dirty, wipe it with a clean, dry cloth. Do not use liquid cleaners such as benzene or thinner, or cleaning compounds or flammable polishes.

Keep this manual

After reading this manual, please keep it for later reference.

Keeping foreign matter out of your equipment

Never set any container with liquid in it near this equipment. If liquid gets into the equipment, it could cause a breakdown, fire, or electrical shock. Be careful not to let metal objects get into the equipment.

THE FCC REGULATION WARNING (for USA)

NOTE: This equipment has been tested and found to comply with the limits for a Class B digital device, pursuant to Part 15 of the FCC Rules. These limits are designed to provide reasonable protection against harmful interference in a residential installation. This equipment generates, uses, and can radiate radio frequency energy and, if not installed and used in accordance with the instructions, may cause harmful interference to radio communications. However, there is no guarantee that interference will not occur in a particular installation. If this equipment does cause harmful interference to radio or television reception, which can be determined by turning the equipment off and on, the user is encouraged to try to correct the interference by one or more of the following measures:

- Reorient or relocate the receiving antenna.
- Increase the separation between the equipment and receiver.
- Connect the equipment into an outlet on a circuit different from that to which the receiver is connected.
- Consult the dealer or an experienced radio/TV technician for help.

If items such as cables are included with this equipment, you must use those included items.

Unauthorized changes or modification to this system can void the user's authority to operate this equipment.

Notice regarding disposal (EU only)

If this symbol is shown on the product, manual, battery, or package, you must dispose of it in the correct manner to avoid harm to human health or damage to the environment. Contact your local administrative body for details on the correct disposal method. If the battery contains heavy metals in excess of the regulated amount, a chemical symbol is displayed below the symbol on the battery or battery package.

IMPORTANT NOTICE TO CONSUMERS

This product has been manufactured according to strict specifications and voltage requirements that are applicable in the country in which it is intended that this product should be used. If you have purchased this product via the internet, through mail order, and/or via a telephone sale, you must verify that this product is intended to be used in the country in which you reside.

WARNING: Use of this product in any country other than that for which it is intended could be dangerous and could invalidate the manufacturer's or distributor's warranty. Please also retain your receipt as proof of purchase otherwise your product may be disqualified from the manufacturer's or distributor's warranty.

Précautions

Emplacement

L'utilisation de cet instrument dans les endroits suivants peut entraîner les mauvais fonctionnements.
 • En plein soleil. • Endroits très chauds ou très humides. • Endroits sales ou fort poussiéreux. • Endroits soumis à de fortes vibrations. • A proximité de champs magnétiques.

Alimentation

Lorsque vous n'utilisez pas l'appareil, n'oubliez pas de le mettre hors tension. Retirez les piles pour éviter toute fuite lorsque l'appareil ne sera pas utilisé pendant de longues périodes de temps.

Interférences avec d'autres appareils électriques

Les postes de radio et de télévision situés à proximité peuvent par conséquent souffrir d'interférences à la réception. Veuillez dès lors faire fonctionner cet appareil à une distance raisonnable de postes de radio et de télévision.

Maniement

Pour éviter de les endommager, manipulez les commandes et les boutons de cet instrument avec soin.

Entretien

Lorsque l'instrument se salit, nettoyez-le avec un chiffon propre et sec. Ne vous servez pas d'agents de nettoyage liquides tels que du benzène ou du diluant, voire des produits inflammables.

Conservez ce manuel

Après avoir lu ce manuel, veuillez le conserver soigneusement pour toute référence ultérieure.

Évitez toute intrusion d'objets ou de liquide

Ne placez jamais de récipient contenant du liquide près de l'instrument. Si le liquide se renverse ou coule, il risque de provoquer des dommages, un court-circuit ou une électrocution. Veillez à ne pas laisser tomber des objets métalliques dans le boîtier (trombones, par ex.).

Note concernant les dispositions (Seulement EU)

Si ce symbole apparaît sur le produit, le manuel, les piles ou les packs de piles, cela signifie que vous devez le recycler de la manière correcte afin de prévenir les dommages pour la santé humaine et les dommages potentiels pour l'environnement. Contactez votre administration locale pour de plus amples renseignements concernant la bonne méthode de recyclage. Si la pile contient des métaux lourds au-delà du seuil réglementé, un symbole chimique est affiché en dessous du symbole de la poubelle barrée d'une croix sur la pile ou le pack de piles.

REMARQUE IMPORTANTE POUR LES CLIENTS

Ce produit a été fabriqué suivant des spécifications sévères et des besoins en tension applicables dans le pays où ce produit doit être utilisé. Si vous avez acheté ce produit via l'internet, par vente par correspondance oulet vente par téléphone, vous devez vérifier que ce produit est bien utilisable dans le pays où vous résidez.

ATTENTION: L'utilisation de ce produit dans un pays autre que celui pour lequel il a été conçu peut être dangereuse et annuler la garantie du fabricant ou du distributeur. Conservez bien votre récépissé qui est la preuve de votre achat, faute de quoi votre produit ne risque de ne plus être couvert par la garantie du fabricant ou du distributeur.

Vorsichtsmaßnahmen

Aufstellungsort

Vermeiden Sie das Aufstellen des Geräts an Orten, an denen
 • es direkter Sonneneinstrahlung ausgesetzt ist; • hohe Feuchtigkeit oder Extremtemperaturen auftreten können; • Staub oder Schutz in großen Mengen vorhanden sind; • das Gerät Erschütterungen ausgesetzt sein kann. • in der Nähe eines Magnetfeldes.

Stromversorgung

Stellen Sie den Netzschalter auf OFF, wenn das Gerät nicht benutzt wird. Wenn Sie das Gerät über einen längeren Zeitraum nicht benutzen, nehmen Sie die Batterien heraus, damit sie nicht austrocknen.

Störeinflüsse auf andere Elektrogeräte

Dieser kann bei in der Nähe aufgestellten Rund-funkempfängern oder Fernsehgeräten Empfangsstörungen hervorrufen. Betreiben Sie solche Geräte nur in einem geeigneten Abstand von diesem Erzeugnis.

Bedienung

Vermeiden Sie bei der Bedienung von Schaltern und Reglern unangenehmen Kraftaufwand.

Reinigung

Bei auftretender Verschmutzung können Sie das Gehäuse mit einem trockenen, sauberen Tuch abwischen. Verwenden Sie keinerlei Flüssigreiniger wie beispielsweise Reinigungsbenzin, Verdünnungs- oder Spülmittel. Verwenden Sie niemals brennbare Reiniger.

Bedienungsanleitung

Bewahren Sie diese Bedienungsanleitung gut auf, falls Sie sie später noch einmal benötigen.

Flüssigkeiten und Fremdkörper

Stellen Sie niemals Behältnisse mit Flüssigkeiten in der Nähe des Geräts auf. Wenn Flüssigkeit in das Gerät gelangt, können Beschädigung des Geräts, Feuer oder ein elek-trischer Schlag die Folge sein. Beachten Sie, daß keinerlei Fremdkörper in das Gerät gelangen.

Hinweis zur Entsorgung (Nur EU)

Wenn Sie das Symbol mit der „durchgekreuzten Mülltonne“ auf Ihrem Produkt, der dazugehörigen Bedienungsanleitung, der Batterie oder der Verpackung sehen, müssen Sie das Produkt in der vorgeschriebenen Art und Weise entsorgen um Schäden an der menschlichen Gesundheit und der Umwelt zu vermeiden. Batterien oder Akkus, die Schadstoffe enthalten, sind auch mit dem Symbol einer durchgekreuzten Mülltonne gekennzeichnet. In der Nähe zum Mülltonnensymbol befindet sich die chemische Bezeichnung des Schadstoffes.

WICHTIGER HINWEIS FÜR KUNDEN

Dieses Produkt wurde unter strenger Beachtung von Spezifikationen und Spannungsanforderungen hergestellt, die im Bestimmungsland gelten. Wenn Sie dieses Produkt über das Internet, per Postversand und/oder mit telefonischer Bestellung gekauft haben, müssen Sie bestätigen, dass dieses Produkt für Ihr Wohngebiet ausgelegt ist.

WARNING: Verwendung dieses Produkts in einem anderen Land als dem, für das es bestimmt ist, verwendet wird, kann gefährlich sein und die Garantie des Herstellers oder Importeurs hinfällig lassen werden. Bitte bewahren Sie diese Quittung als Kaufbeleg auf, da andernfalls das Produkt von der Garantie des Herstellers oder Importeurs ausgeschlossen werden kann.

Precauciones

Ubicación

El uso de la unidad en las siguientes ubicaciones puede dar como resultado un mal funcionamiento:
 • Expuesto a la luz directa del sol. • Zonas de extremada temperatura o humedad. • Zonas con exceso de suciedad o polvo. • Zonas con excesiva vibración. • Cercano a campos magnéticos.

Fuente de alimentación

Apague la unidad cuando no la use la batería. Retire las baterías si no va a usar la unidad durante un tiempo largo.

Interferencias con otros aparatos

Las radios y televisores situados cerca pueden experimentar interferencias en la recepción. Opere este dispositivo a una distancia prudencial de radios y televisores.

Manejo

Para evitar una rotura, no aplique excesiva fuerza a los conmutadores o controles.

Cuidado

Si exterior se ensucia, límpiese con un trapo seco. No use líquidos limpiadores como disolvente, ni compuestos inflamables.

Guarde este manual

Después de leer este manual, gárdelo para futuras consultas.

Mantenga los elementos externos alejados del equipo

Nunca coloque ningún recipiente con líquido cerca de este equipo, podría causar un cortocircuito, fuego o descarga eléctrica. Cuide de que no caiga ningún objeto metálico dentro del equipo.

Nota respecto a residuos y desechos (solo UE)

Si aparece el símbolo del cubo de basura tachado sobre un producto, su manual de usuario, la batería, o el embalaje de cualquiera de éstos, signifi ca que cuando tire dichos artículos a la basura, ha de hacerlo en acuerdo con la normativa vigente de la Unión Europea para prevenir daños a la salud pública y al medioambiente. Le rogamos que se ponga en contacto con su oficina o ministerio de medioambiente para más detalles. Si la batería contiene metales pesados por encima del límite permitido, habrá un símbolo de un material químico, debajo del símbolo del cubo de basura tachado.

NOTA IMPORTANTE PARA EL CONSUMIDOR

Este producto ha sido fabricado de acuerdo a estrictas especificaciones y requerimientos de voltaje aplicables en el país para el cual está destinado. Si ha comprado este producto por internet, a través de correo, y venta telefónica, debe usted verificar que el uso de este producto está destinado al país en el cual reside. AVISO: El uso de este producto en un país distinto al cual está destinado podría resultar peligroso y podría invalidar la garantía del fabricante o distribuidor. Por favor guarde su recibo como prueba de compra ya que de otro modo el producto puede verse privado de la garantía del fabricante o distribuidor.

安全上のご注意

火災・感電・人身傷害の危険を防止するには
 以下の指示を守ってください

警告 この注意事項を無視した取り扱いをすると、死亡や重傷を負う可能性が予想されます

- ① 次のような場合には、直ちに電池をぬく。
 - 異物が入部に入ったとき
 - 製品に異常や故障が生じたとき
 修理が必要なときは、コルゴお客様相談窓口へ修理を依頼してください。
- ② 本製品を分解したり改造したりしない。
- ③ 修理・部品の交換など、取扱説明書に書かれている以外のことを絶対にしない。
- ④ 本製品に異物（燃えやすいもの、硬貨、針金など）を入れない。
- ⑤ 温度が高くなる場所（直射日光の当たる場所、暖房機器の近く、発熱する機器の上など）での使用や保管はしない。
- ⑥ 振動の多い場所での使用や保管はしない。
- ⑦ ホコリの多い場所での使用や保管はしない。
- ⑧ 風呂場、シャワー室での使用や保管はしない。
- ⑨ 雨・曇りの野外などのような湿気の多い場所での使用や保管はしない。
- ⑩ 本製品の上に液体の入ったもの（水や薬品等）を置かない。
- ⑪ 本製品に液体をこぼさない。
- ⑫ 濡れた手で本製品を使用しない。

注意 この注意事項を無視した取り扱いをすると、傷害を負う可能性、または物理的損害が発生する可能性があります。また

- ① 正常な通気が妨げられない所に設置して使用する。
- ② ラジオ、テレビ、電子機器などが十分に離して使用する。ラジオやテレビ等に接近して使用すると、本製品が雑音を受けて誤動作する場合があります。また、ラジオ、テレビ等に雑音が入ることがあります。
- ③ 外装のお手入れは、乾いた柔らかい布を使って軽く拭く。
- ④ 長時間使用しないときは、電池の液漏れを防ぐために電池を抜く。
- ⑤ 電池や本体は幼児の手の届かないところに保管する。
- ⑥ 電池を過度の熱源（日光、火など）にさらさない。
- ⑦ ホットヤツマリに必要な力以上の力を加えない。故障の原因になります。
- ⑧ 外装のお手入れに、ベンジンやシンナー系の液体、コンパウンド質、強酸性のポリリッシャーは使用しない。
- ⑨ 不安定な場所に置かない。

部件名称	有毒有害物质或元素					
	铅 (pb)	汞 (Hg)	镉 (Cd)	六价铬 (Cr(VI))	多溴联苯 (PBB)	多溴二苯醚 (PBDE)
电路板	×	○	○	○	○	○
液晶屏	×	○	○	○	○	○
扬声器	○	○	○	○	○	○
壳体	○	○	○	○	○	○

○: 表示该有毒有害物质或元素在该部件所有均质材料中的含量均在GB/T26572标准规定的限量要求以下。
 ×: 表示该有毒有害物质或元素至少在该部件的某一均质材料中的含量超出GB/T26572标准规定的限量要求。

10 此标识适用于中华人民共和国销售的电子信息产品, 标识中央的数字表示环境保护使用期限的年限。
 自制造日算起的此年以内, 产品中的指定物质不会向外部泄漏或发生突变, 不会产生环境污染或者对人体或财产带来深刻的影响。此环境保护使用期限并不表示产品保证期限。