

Pitchblack Custom

PEDAL TUNER

PB-CS

Owner's Manual
Manuel d'utilisation
Bedienungsanleitung
Manual del usuario
取扱説明書

KORG

EFGSJ 3

Thank you for purchasing the Korg Pitchblack Custom Pedal Tuner.

Merci d'avoir choisi l'accordeur pédale Pitchblack Custom de Korg.

Vielen Dank, dass Sie sich für das Pedalstimmgerät Pitchblack Custom von Korg entschieden haben.

Gracias por comprar el pedal afinador Pitchblack Custom de Korg.

このたびは、コルグ・ペダル・チューナー Pitchblack Customをお買い上げいただきまして、まことにありがとうございます。

KORG INC.

4015-2 Yanokuchi, Inagi-City, Tokyo 206-0812 JAPAN

© 2015 KORG INC.

Published 04/2022 Printed in Vietnam

保証規定 (必ずお読みください)

本保証書は、保証期間中に本製品を保証するもので、付属品類(ヘッドホンなど)は保証の対象になりません。保証期間内に本製品が故障した場合は、保証規定によって無償修理いたします。

- 本保証書の有効期間はご購入日より3年間です。
- 次の修理等は保証期間内であっても有償修理となります。
 - 消耗部品(電池、スピーカー、真空管、フェーダーなど)の交換。
 - お取り扱い方法が不適当のために生じた故障。
 - 天災(火災、浸水等)によって生じた故障。
 - 故障の原因が本製品以外の他の機器にある場合。
 - 不当な改造、調整、部品交換などにより生じた故障または損傷。
 - 保証書にお買い上げ日、販売店名が未記入の場合、または字句が書き替えられている場合。
 - 本保証書の提示がない場合。尚、当社が修理した部分が再度故障した場合は、保証期間外であっても、修理した日より3か月以内に限り無償修理いたします。
- 本保証書は日本国内においてのみ有効です。
This warranty is valid only in Japan.
- お客様が保証期間中に移転された場合でも、保証は引き続きお使いいただけます。詳しくは、お客様相談窓口までお問い合わせください。
- 修理、運送費用が製品の価格より高くなることもありますので、あらかじめお客様相談窓口へご相談ください。発送にかかる費用は、お客様の負担とさせていただきます。
- 修理中の代替品、商品の貸し出し等は、いかなる場合においても一切行っておりません。

本製品の故障、または使用上生じたお客様の直接、間接の損害につきましては、弊社は一切の責任を負いかねますのでご了承ください。本保証書は、保証規定により無償修理をお約束するためのもので、これによりお客様の法律上の権利を制限するものではありません。

アフターサービス

修理および商品のお取り扱いについてのご質問、ご相談は、お客様相談窓口へお問い合わせください。

お客様相談窓口 0570-666-569

一部の電話ではご利用になれません。固定電話または携帯電話からおかけください。
受付時間 月曜～金曜 10:00～17:00 (祝日、窓口休業日を除く)

●サービス・センター : 〒168-0073 東京都杉並区下高井戸1-15-10

■お願い

- 保証書に販売年月日等の記入がない場合は無効となります。記入できないときは、お買い上げ年月日を証明できる領収書等と一緒に保管してください。
- 保証書は再発行致しませんので、紛失しないように大切に保管してください。

コルグ Pitchblack Custom 保証書

本保証書は、上記の保証規定により無償修理をお約束するものです。

お買い上げ日 年 月 日

販売店名

Controls & Installing the battery

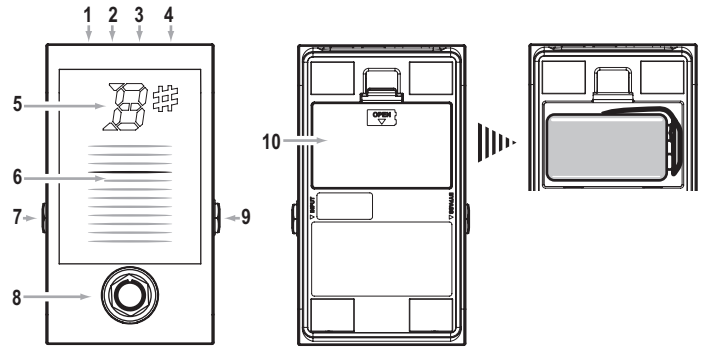

- CALIB (calibration) button
- DISPLAY button
- DC 9 V OUT jack
- DC 9 V IN jack
- Note name display
- Tuning LED meter
- True BYPASS jack (mono)
- TUNER ON/OFF switch
- INPUT jack (mono)
- Battery cover

- Open the battery cover located on the bottom of the tuner.
- Attach the battery to the battery clip, ensuring sure that the polarity is correct.
- Install the battery and close the battery cover.

The battery backs up any settings you may have made, including calibration and display mode settings. If you remove the battery from the Pitchblack Custom or if the battery runs low, the calibration will reset to A=440 Hz and the display mode setting will reset to Regular A.

When the battery nears the end of its life, the note name display will blink. When this happens, install a new battery as soon as possible.

Commandes

- Bouton CALIB
- Bouton DISPLAY
- Prise DC 9 V OUT
- Prise DC 9 V IN
- Affichage de la note
- Indicateur à diodes
- Prise True BYPASS (prise monophonique)
- Commutateur TUNER ON/OFF
- Prise INPUT (prise monophonique)
- Couvercle du logement de pile

Bedienelemente

- CALIB-Taste
- DISPLAY-Taste
- DC 9V OUT-Buchse
- DC 9V IN-Buchse
- Notenanzeige
- LED-Stimmanzeige
- True BYPASS-Buchse (mono)
- TUNER On/OFF-Taste
- INPUT-Buchse (mono)
- Batteriefachdeckel

Controles

- Botón CALIB
- Botón DISPLAY
- Jack DC 9 V OUT
- Jack DC 9 V IN
- Visor de nombre de nota
- Medidor de afinación LED
- Jack True BYPASS (mono)
- Interruptor TUNER ON/OFF
- Jack INPUT (mono)
- Tapa de la batería

各部の名称

- CALIBボタン
- DISPLAYボタン
- DC 9V OUT端子
- DC 9V IN端子
- 音名表示
- LEDメーター
- BYPASS端子(モノラル端子)
- TUNER ON/OFFスイッチ
- INPUT端子(モノラル端子)
- 電池カバー

Connections

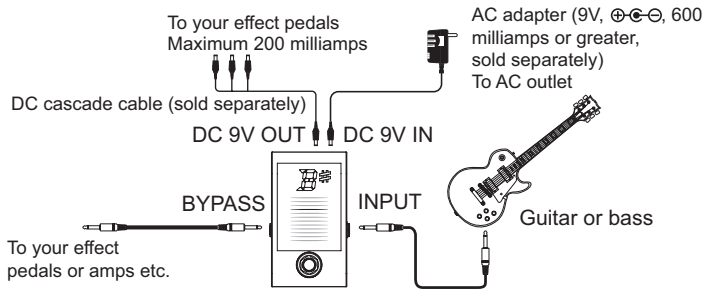

⚠ Turn off the power of all devices before you make any connections to avoid damaging your equipment.

⚠ The INPUT and BYPASS jacks are mono. Stereo (TRS) cables will not work.

INPUT jack

Connect a cable from your instrument to the INPUT jack of the tuner. When you do this, the calibration setting will blink for several seconds in the note name display. Connecting a cable to the INPUT jack will turn the power on, but the tuner will not be in tuner mode. Press the TUNER ON/OFF switch to engage tuner mode.

⚠ When a cable is plugged into the INPUT jack, the tuner is turned on and starts consuming battery power. To conserve battery life, disconnect the cable from the INPUT jack when not in use.

BYPASS jack

Connect a cable from the BYPASS jack to your other effect pedals or amp. When the tuner is switched on, the signal from the INPUT jack will be muted for silent tuning. The Pitchblack Custom was designed with a True Bypass circuit. When the tuner is not active, your tone will not be affected by any of its circuitry.

DC 9 V IN jack

If you use an optional AC adapter for power, ensure that it is 9 volt (⊕ ⊖ ⊖ ⊖) and at least 600 mA. Using an AC adapter other than what Korg recommends may cause a malfunction or damage.

⚠ When a plug is inserted into the DC 9 V IN jack, the battery cannot be used.

DC 9 V OUT jack

When using an optional AC adapter, you can supply power to one or more effect pedals with an optional DC cascade cable.

⚠ When using an optional DC cascade cable, make sure that the total amount of current consumption for the connected pedals does not exceed 200 mA. Furthermore, pay attention to the required polarity of the effect pedals when connected.

⚠ Do not connect the AC adapter to the DC 9V OUT jack. Doing so will cause a malfunction or damage.

⚠ If the Pitchblack Custom is activated using a battery, you cannot supply power from the DC 9V OUT jack.

Tuning

Tuning procedure

1. Press the TUNER ON/OFF switch to activate the tuner.

The Tuning LED meter will light. Because the Pitchblack Custom has a True Bypass circuit, you can only tune "silently", meaning you will not hear your audio signal through an amp etc.

⚠ The TUNER ON/OFF switch only functions if an instrument is connected to the INPUT jack.

⚠ If no audio signal is input within 4 hours, the tuner will turn off automatically. In addition, there will be no output from the BYPASS jack. If this occurs, press the TUNER ON/OFF switch again to activate the tuner in order to use your instrument.

2. If desired, adjust the calibration and/or select the display mode. The Pitchblack Custom comes from the factory with the calibration set to A=440 and the tuning mode set to Meter (see "Adjusting the calibration," & "Choosing a display mode").

3. Play a single note on your instrument and tune it so that the desired note appears in the note name display.

The note name closest to the entered note appears in the note name display.

4. Tune your instrument using the tuning LED meter.

The method for indicating whether your instrument is in tune, sharp or flat depends on which display mode you choose. (see "Choosing a display mode")

5. After you finish tuning your instrument, press the TUNER ON/OFF switch to turn the tuner off.

The tuning LED meter turns off. Now your signal will be heard through your amp.

Adjusting the calibration

The Pitchblack Custom comes from the factory with the calibration set to A=440 Hz. If an adjustment is necessary, you can do so within a range of 436–445 Hz.

1. Press the CALIB button.

The current calibration setting will blink for several seconds in the note name display (Light → Blink).

2. While the current calibration setting is shown in the note name display, press the CALIB button again to adjust the setting.

Each time you press the CALIB button you will cycle through the following settings.

0: 440 Hz, 1: 441 Hz, 2: 442 Hz, 3: 443 Hz, 4: 444 Hz, 5: 445 Hz, 6: 436 Hz, 7: 437 Hz, 8: 438 Hz, 9: 439 Hz

3. After you have selected your desired calibration setting, wait approximately two seconds without pressing any buttons.

The new setting will blink three times in the note name display indicating the calibration has been set. The Pitchblack Custom will automatically return to tuner mode.

⚠ The calibration setting will be remembered even if the power is turned off. However, this setting will be reset to the factory default (440 Hz) if the battery is removed or if the adapter is unplugged. In addition, this setting will be reset to the factory default if an adapter not connected to an AC outlet is plugged into the tuner, even if the battery is installed.

Choosing a display mode

The Pitchblack Custom allows you to choose one of four display mode settings. The factory setting is **Regular A** mode.

1. Press the DISPLAY button.

The current setting will blink for several seconds in the note name display (Light → Blink).

2. When the setting is shown in the note name display, press the DISPLAY button again to set the display mode.

1: Regular A

Tune your instrument until the green LED in the LED meter is lit. The blue LEDs at the top will light up if the pitch is high, and the blue LEDs at the bottom will light up if the pitch is low.

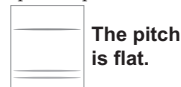

The pitch is flat.



In tune.

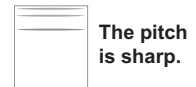

The pitch is sharp.

2: Strobe

Tune your instrument until the LEDs stop running. Since the strobe meter has higher precision, it allows you to tune with greater accuracy. The LEDs light up, running from bottom to top if the pitch is high and from top to bottom if the pitch is low.



The pitch is flat.

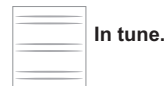

In tune.



The pitch is sharp.

3: Half-strobe

Tune your instrument until the LEDs stop running and only the green LED is lit. The blue LEDs at the top will strobe if the pitch is high, and the blue LEDs at the bottom will strobe if the pitch is low. When the pitch is in tune, only the green LED is lit.



The pitch is flat.

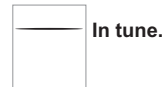

In tune.



The pitch is sharp.

4: Regular B

Tune your instrument until all of the lower blue LEDs and the green LED are lit. If the pitch is high, the upper blue LEDs will also light up.

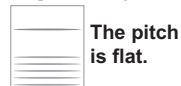

The pitch is flat.

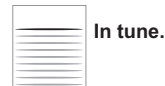

In tune.

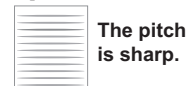

The pitch is sharp.

3. After you've chosen the display mode you would like to use, wait approximately two seconds without pressing any buttons.

The note name display will blink two times, the display mode will be set, and the Pitchblack Custom will automatically return to tuner mode.

⚠ The display mode setting will be remembered even if the power is turned off. However, this setting will be reset to the factory default (Regular A) if the battery is removed or if the adapter is unplugged. In addition, this setting will be reset to the factory default if an adapter not connected to an AC outlet is plugged into the tuner, even if the battery is installed.

Specifications

Scale:	12-note equal temperament
Detection range:	E0 (20.60 Hz)–C8 (4186 Hz)
Calibration range:	A4 = 436–445 Hz (1 Hz steps)
Detection accuracy:	+/-0.1 cent
Input impedance:	1 M-ohm (tuner on)
Power supply:	one 9 V type battery (6F22/6LR61) or AC adapter (9 V, ⊕ ⊖ ⊖ ⊖, 600 milliamps or greater)
Battery life:	approximately 15 hours (6F22) continuous use with tuner on (A4 input continuously, display mode: Regular mode)
Current consumption:	maximum 40 mA
Dimensions (W x D x H):	67 mm x 113 mm x 45 mm/2.64" x 4.45" x 1.77" (including rubber feet)
Weight:	286 g/10.09 oz (including battery)
Included items:	one 9 V battery (6F22)
Options (sold separately):	AC adapter (9V, ⊕ ⊖ ⊖ ⊖, 600 milliamps)

* Appearance and specifications are subject to change without notice for improvement.

安全上のご注意

ご使用になる前に必ずお読みください

ここに記載した注意事項は、製品を安全に正しくご使用いただき、あなたや他の方々への危害や損害を未然に防ぐためのものです。注意事項は誤った取り扱いで生じる危害や損害の大きさ、または切迫の程度によって、内容を「警告」、「注意」の2つに分けています。これらは、あなたや他の方々の安全や機器の保身に關わる重要な内容ですので、よく理解した上で必ずお守りください。火災・感電・人身傷害の危険を防止するには以下の指示を守ってください

火災・感電・人身障害の危険を防止するには

図記号の例

	△記号は、注意(危険、警告を含む)を示しています。記号の中には、具体的な注意内容が描かれています。左の図は「一般的な注意、警告、危険」を表しています。
	⊘記号は、禁止(してはいけないこと)を示しています。記号の中には、具体的な注意内容が描かれることがあります。左の図は「分解禁止」を表しています。
	●記号は、強制(必ず行うこと)を示しています。記号の中には、具体的な注意内容が描かれることがあります。左の図は「電源プラグをコンセントから抜くこと」を表しています。

以下の指示を守ってください

警告

この注意事項を無視した取り扱いをすると、死亡や重傷を負う可能性が予想されます

- ACアダプターのプラグは、必ずAC100Vの電源コンセントに差し込む。
 - ACアダプターのプラグにほこりが付着している場合は、ほこりを拭き取る。感電やショート恐れがあります。
 - 本製品はコンセントの近くに設置し、ACアダプターのプラグが容易に手が届くようにする。
- 次のような場合には、直ちに電源を切ってACアダプターのプラグをコンセントから抜く。
 - ACアダプターが破損したとき
 - 異物が内部に入ったとき
 - 製品に異常や故障が生じたとき
 - 修理が必要なときは、コルグお客様相談窓口へ依頼してください。
- 本製品を分解したり改造したりしない。
- 修理、部品の交換などで、取扱説明書に書かれていること以外は絶対にしない。
- ACアダプターのコードを無理に曲げたり、発熱する機器に近づけない。また、ACアダプターのコードの上に重いものをのせない。コードが破損し、感電や火災の原因になります。
 - 本製品に異物(燃えやすいもの、硬貨、針金など)を入れない。
 - 温度が極端に高い場所(直射日光の当たる場所、暖房機器の近く、発熱する機器の上など)で使用や保管をしない。
 - 振動の多い場所で使用や保管をしない。
 - ホコリの多い場所で使用や保管をしない。
- 風呂場、シャワー室で使用や保管をしない。
- 雨天時の野外のように、湿気が多い場所や水滴のかかる場所で、使用や保管をしない。
 - 本製品の上に、花瓶のような液体が入ったものを置かない。
 - 本製品に液体をこぼさない。
- 濡れた手で本製品を使用しない。

注意

この注意事項を無視した取り扱いをすると、傷害を負う可能性、または物理的損害が発生する可能性があります

- 正常な通気が妨げられない所に設置して使用する。
 - ラジオ、テレビ、電子機器などから十分に離して使用する。ラジオやテレビ等に接近して使用すると、本製品が雑音を受けて誤動作する場合があります。また、ラジオ、テレビ等に雑音が入ることがあります。
 - 外装のお手入れは、乾いた柔らかい布を使って軽く拭く。
 - ACアダプターをコンセントから抜き差しするときは、必ずプラグを持つ。
 - 長時間使用しないときは、電池の液漏れを防ぐために電池を抜く。
 - 電池は幼児の手の届かないところへ保管する。
- 長時間使用しないときは、ACアダプターをコンセントから抜く。
- 指定のACアダプター以外は使用しない。
- 他の電気機器の電源コードと一緒にタコ足配線をしない。本製品の定格消費電力に合ったコンセントに接続してください。
- 電池を過度の熱源(日光、火など)にさらさない。
- スイッチやツマミなどに必要以上の力を加えない。故障の原因になります。
- 外装のお手入れに、ベンジンやシンナー系の液体、コンパウンド質、強燃性のポリッシャーを使用しない。
- 不安定な場所に置かない。本製品が落下してお客様がけがをしたり、本製品が破損する恐れがあります。
- 本製品の上に乗ったり、重いものをのせたりしない。本製品が落下または損傷してお客様がけがをしたり、本製品が破損する恐れがあります。

Precautions

Location

Using the unit in the following locations can result in a malfunction.

- In direct sunlight
- Locations of extreme temperature or humidity
- Excessively dusty or dirty locations
- Locations of excessive vibration
- Close to magnetic fields

Power supply

Please connect the designated AC adapter to an AC outlet of the correct voltage. Do not connect it to an AC outlet of voltage other than that for which your unit is intended.

Interference with other electrical devices

Radios and televisions placed nearby may experience reception interference. Operate this unit at a suitable distance from radios and televisions.

Handling

To avoid breakage, do not apply excessive force to the switches or controls.

Care

If the exterior becomes dirty, wipe it with a clean, dry cloth. Do not use liquid cleaners such as benzene or thinner, or cleaning compounds or flammable polishes.

Keep this manual

After reading this manual, please keep it for later reference.

Keeping foreign matter out of your equipment

Never set any container with liquid in it near this equipment. If liquid gets into the equipment, it could cause a breakdown, fire, or electrical shock.

Be careful not to let metal objects get into the equipment. If something does slip into the equipment, unplug the AC adapter from the wall outlet. Then contact your nearest Korg dealer or the store where the equipment was purchased.

THE FCC REGULATION WARNING (for USA)

NOTE: This equipment has been tested and found to comply with the limits for a Class B digital device, pursuant to Part 15 of the FCC Rules. These limits are designed to provide reasonable protection against harmful interference in a residential installation. This equipment generates, uses, and can radiate radio frequency energy and, if not installed and used in accordance with the instructions, may cause harmful interference to radio communications. However, there is no guarantee that interference will not occur in a particular installation. If this equipment does cause harmful interference to radio or television reception, which can be determined by turning the equipment off and on, the user is encouraged to try to correct the interference by one or more of the following measures:

- Reorient or relocate the receiving antenna.
- Increase the separation between the equipment and receiver.
- Connect the equipment into an outlet on a circuit different from that to which the receiver is connected.
- Consult the dealer or an experienced radio/TV technician for help.

If items such as cables are included with this equipment, you must use those included items.

Unauthorized changes or modification to this system can void the user's authority to operate this equipment.

Notice regarding disposal (EU only)

When this "crossed-out wheeled bin" symbol is displayed on the product, owner's manual, battery, or battery package, it signifies that when you wish to dispose of this product, manual, package or battery you must do so in an approved manner. Do not discard this product, manual, package or battery along with ordinary household waste. Disposing in the correct manner will prevent harm to human health and potential damage to the environment. Since the correct method of disposal will depend on the applicable laws and regulations in your locality, please contact your local administrative body for details. If the battery contains heavy metals in excess of the regulated amount, a chemical symbol is displayed below the "crossed-out wheeled bin" symbol on the battery or battery package.

IMPORTANT NOTICE TO CONSUMERS

This product has been manufactured according to strict specifications and voltage requirements that are applicable in the country in which it is intended that this product should be used. If you have purchased this product via the internet, through mail order, and/or via a telephone sale, you must verify that this product is intended to be used in the country in which you reside.

WARNING: Use of this product in any country other than that for which it is intended could be dangerous and could invalidate the manufacturer's or distributor's warranty. Please also retain your receipt as proof of purchase otherwise your product may be disqualified from the manufacturer's or distributor's warranty.

This device complies with Part 15 of the FCC Rules. Operation is subject to the following two conditions: (1) This device may not cause harmful interference, and (2) this device must accept any interference received, including interference that may cause undesired operation. CAN ICES-3 B / NMB-3 B.

Précautions

Emplacement

L'utilisation de cet instrument dans les endroits suivants peut entraîner le mauvais fonctionnement.

- En plein soleil
- Endroits très chauds ou très humides
- Endroits sales ou fort poussiéreux
- Endroits soumis à de fortes vibrations
- A proximité de champs magnétiques

Alimentation

Branchez l'adaptateur secteur mentionné à une prise secteur de tension appropriée. Évitez de brancher l'adaptateur à une prise de courant dont la tension ne correspond pas à celle pour laquelle l'appareil est conçu.

Interférences avec d'autres appareils électroniques

Les postes de radio et de télévision situés à proximité peuvent par conséquent souffrir d'interférences à la réception. Veuillez dès lors faire fonctionner cet appareil à une distance raisonnable de postes de radio et de télévision.

Maniement

Pour éviter de les endommager, manipulez les commandes et les boutons de cet instrument avec soin.

Entretien

Lorsque l'instrument se salit, nettoyez-le avec un chiffon propre et sec. Ne vous servez pas d'agents de nettoyage liquides tels que du benzène ou du diluant, voire des produits inflammables.

Conservez ce manuel

Après avoir lu ce manuel, veuillez le conserver soigneusement pour toute référence ultérieure.

Évitez toute intrusion d'objets ou de liquide

Ne placez jamais de récipient contenant du liquide près de l'instrument. Si le liquide se renverse ou coule, il risque de provoquer des dommages, un court-circuit ou une électrocution.

Veuillez à ne pas laisser tomber des objets métalliques dans le boîtier (trombones, par ex.). Si cela se produit, débranchez l'alimentation de la prise de courant et contactez votre revendeur Korg le plus proche ou la surface où vous avez acheté l'instrument.

Note concernant les dispositions (Seulement UE)



Quand un symbole avec une poubelle barrée d'une croix apparaît sur le produit, le mode d'emploi, les piles ou le pack de piles, cela signifie que ce produit, manuel ou piles doit être déposé chez un représentant compétent, et non pas dans une poubelle ou toute autre déchetterie conventionnelle. Disposer de cette manière, de prévenir les dommages pour la santé humaine et les dommages potentiels pour l'environnement. La bonne méthode d'élimination dépendra des lois et règlements applicables dans votre localité, s'il vous plaît, contactez votre organisme administratif pour plus de détails. Si la pile contient des métaux lourds au-delà du seuil réglementé, un symbole chimique est affiché en dessous du symbole de la poubelle barrée d'une croix sur la pile ou le pack de piles.



REMARQUE IMPORTANTE POUR LES CLIENTS

Ce produit a été fabriqué suivant des spécifications sévères et des besoins en tension applicables dans le pays où ce produit doit être utilisé. Si vous avez acheté ce produit via l'internet, par vente par correspondance ou/et vente par téléphone, vous devez vérifier que ce produit est bien utilisable dans le pays où vous résidez.

ATTENTION: L'utilisation de ce produit dans un pays autre que celui pour lequel il a été conçu peut être dangereuse et annulera la garantie du fabricant ou du distributeur. Conservez bien votre récépissé qui est la preuve de votre achat, faute de quoi votre produit ne risque de ne plus être couvert par la garantie du fabricant ou du distributeur.

Vorsichtsmaßnahmen

Aufstellungsort

- Vermeiden Sie das Aufstellen des Geräts an Orten, an denen
- es direkter Sonneneinstrahlung ausgesetzt ist;
 - hohe Feuchtigkeit oder Extremtemperaturen auftreten können;
 - Staub oder Schmutz in großen Mengen vorhanden sind;
 - das Gerät Erschütterungen ausgesetzt sein kann.
- in der Nähe eines Magnetfeldes.

Stromversorgung

Schließen Sie das optionale Netzteil nur an eine geeignete Steckdose an. Verbinden Sie es niemals mit einer Steckdose einer anderen Spannung.

Störeinflüsse auf andere Elektrogeräte

Dieser kann bei in der Nähe aufgestellten Rund-funkempfängern oder Fernsehgeräten Empfangsstörungen hervorrufen. Betreiben Sie solche Geräte nur in einem geeigneten Abstand von diesem Erzeugnis.

Bedienung

Vermeiden Sie bei der Bedienung von Schaltern und Reglern unangemessenen Kraftaufwand.

Reinigung

Bei auftretender Verschmutzung können Sie das Gehäuse mit einem trockenen, sauberen Tuch abwischen. Verwenden Sie keinerlei Flüssigreiner wie beispielsweise Reinigungsbenzin, Verdünnungs- oder Spülmittel. Verwenden Sie niemals brennbare Reiniger.

Bedienungsanleitung

Bewahren Sie diese Bedienungsanleitung gut auf, falls Sie sie später noch einmal benötigen.

Flüssigkeiten und Fremdkörper

Stellen Sie niemals Behältnisse mit Flüssigkeiten in der Nähe des Geräts auf. Wenn Flüssigkeit in das Gerät gelangt, können Beschädigung des Geräts, Feuer oder ein elektrischer Schlag die Folge sein.

Beachten Sie, daß keinerlei Fremdkörper in das Gerät gelangen. Sollte ein Fremdkörper in das Gerät gelangt sein, so trennen Sie es sofort vom Netz. Wenden Sie sich dann an Ihren KORG-Fachhändler.

Hinweis zur Entsorgung (Nur EU)



Wenn Sie das Symbol mit der „durchgekreuzten Mülltonne“ auf Ihrem Produkt, der dazugehörigen Bedienungsanleitung, der Batterie oder dem Batteriefach sehen, müssen Sie das Produkt in der vorgeschriebenen Art und Weise entsorgen. Dies bedeutet, dass dieses Produkt mit elektrischen und elektronischen Komponenten nicht mit dem normalen Hausmüll entsorgt werden darf. Für Produkte dieser Art existiert ein separates, gesetzlich festgelegtes Entsorgungssystem. Gebrauchte elektrische und elektronische Geräte müssen separat entsorgt werden, um ein umweltgerechtes Recycling sicherzustellen. Diese Produkte müssen bei benannten Sammelstellen abgegeben werden. Die Entsorgung ist für den Endverbraucher kostenfrei! Bitte erkundigen Sie sich bei Ihrer zuständigen Behörde, wo Sie diese Produkte zur fachgerechten Entsorgung abgeben können. Falls Ihr Produkt mit Batterie oder Akkumulatoren ausgerüstet ist, müssen Sie diese vor Abgabe des Produktes entfernen und separat entsorgen (siehe oben). Die Abgabe dieses Produktes bei einer zuständigen Stelle hilft Ihnen, dass das Produkt umweltgerecht entsorgt wird. Damit leisten Sie persönlich einen nicht unerheblichen Beitrag zum Schutz der Umwelt und der menschlichen Gesundheit vor möglichen negativen Effekten durch unsachgemäße Entsorgung von Müll. Batterien oder Akkus, die Schadstoffe enthalten, sind auch mit dem Symbol einer durchgekreuzten Mülltonne gekennzeichnet. In der Nähe zum Mülltonnensymbol befindet sich die chemische Bezeichnung des Schadstoffes.



Cd oder NiCd steht für Cadmium, Pb für Blei und Hg für Quecksilber.

WICHTIGER HINWEIS FÜR KUNDEN

Dieses Produkt wurde unter strenger Beachtung von Spezifikationen und Spannungsanforderungen hergestellt, die im Bestimmungsland gelten. Wenn Sie dieses Produkt über das Internet, per Postversand und/oder mit telefonischer Bestellung gekauft haben, müssen Sie bestätigen, dass dieses Produkt für Ihr Wohngebiet ausgelegt ist.

WARNUNG: Verwendung dieses Produktes in einem anderen Land als dem, für das es bestimmt ist, verwendet wird, kann gefährlich sein und die Garantie des Herstellers oder Importeurs hinfällig lassen werden. Bitte bewahren Sie diese Quittung als Kaufbeleg auf, da andernfalls das Produkt von der Garantie des Herstellers oder Importeurs ausgeschlossen werden kann.

Precauciones

Ubicación

El uso de la unidad en las siguientes ubicaciones puede dar como resultado un mal funcionamiento:

- Expuesto a la luz directa del sol
- Zonas de extrema temperatura o humedad
- Zonas con exceso de suciedad o polvo
- Zonas con excesiva vibración
- Cercano a campos magnéticos

Fuente de alimentación

Por favor, conecte el adaptador de corriente designado a una toma de corriente con el voltaje adecuado. No lo conecte a una toma de corriente con voltaje diferente al indicado.

Interferencias con otros aparatos

Las radios y televisores situados cerca pueden experimentar interferencias en la recepción. Opere este dispositivo a una distancia prudencial de radios y televisores.

Manejo

Para evitar una rotura, no aplique excesiva fuerza a los conmutadores o controles.

Cuidado

Si exterior se ensucia, límpiese con un trapo seco. No use líquidos limpiadores como disolvente, ni compuestos inflamables.

Guarde este manual

Después de leer este manual, guárdelo para futuras consultas.

Mantenga los elementos externos alejados del equipo

Nunca coloque ningún recipiente con líquido cerca de este equipo, podría causar un cortocircuito, fuero o descarga eléctrica. Cuide de que no caiga ningún objeto metálico dentro del equipo.

Nota respecto a residuos y deshechos (solo UE)



Cuando aparezca el símbolo del cubo de basura tachado sobre un producto, su manual del usuario, la batería, o el embalaje de cualquiera de éstos, significa que cuando quiere tirar dichos artículos a la basura, ha de hacerlo en acuerdo con la normativa vigente de la Unión Europea.



No debe verter dichos artículos junto con la basura de casa. Verter este producto de manera adecuada ayudará a evitar daños a su salud pública y posibles daños al medioambiente. Cada país tiene una normativa específica acerca de cómo verter productos potencialmente tóxicos, por tanto le rogamos que se ponga en contacto con su oficina o ministerio de medioambiente para más detalles. Si la batería contiene metales pesados por encima del límite permitido, habrá un símbolo de un material químico, debajo del símbolo del cubo de basura tachado.

NOTA IMPORTANTE PARA EL CONSUMIDOR

Este producto ha sido fabricado de acuerdo a estrictas especificaciones y requerimientos de voltaje aplicables en el país para el cual está destinado. Si ha comprado este producto por internet, a través de correo, y/o venta telefónica, debe usted verificar que el uso de este producto está destinado al país en el cual reside. AVISO: El uso de este producto en un país distinto al cual está destinado podría resultar peligroso y podría invalidar la garantía del fabricante o distribuidor. Por favor guarde su recibo como prueba de compra ya que de otro modo el producto puede verse privado de la garantía del fabricante o distribuidor.

Installation de la pile

1 Ouvrez le couvercle du logement de pile situé sous l'accordeur.

2 Fixez la pile dans la pince, en respectant sa polarité.

3 Mettez la pile en place et refermez le couvercle de la pile.

La pile permet de sauvegarder tous les réglages effectués, y compris ceux des modes de calibrage et d'affichage. Si vous enlevez la pile du Pitchblack Custom ou si la pile est usée, le calibrage sera réinitialisé à A=440 Hz et le mode d'affichage reviendra au mode Traditionnel A.

Si la pile est presque morte, l'affichage de la note clignotera. Remplacez la pile dès que possible.

Raccordements

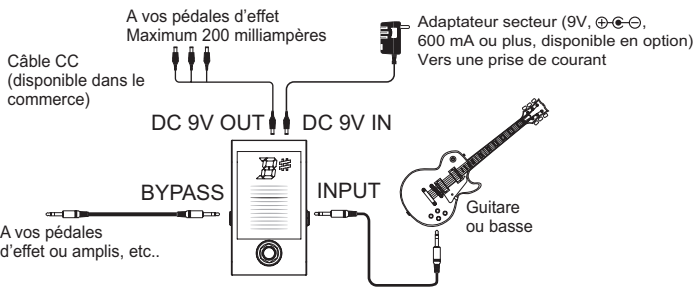

⚠ Mettez tous les appareils hors tension avant d'effectuer les raccordements pour éviter d'endommager votre matériel.

⚠ Les prises INPUT et BYPASS sont monophoniques. Les câbles stéréo (TRS) ne fonctionneront pas.

Prise INPUT

Raccordez un câble de votre instrument à la prise INPUT de l'accordeur. La valeur du calibrage clignotera pendant plusieurs secondes dans l'affichage de la note.

Relier un câble à la prise INPUT rétablira l'alimentation, mais l'accordeur ne sera pas en mode accordeur. Appuyez sur le commutateur TUNER ON/OFF pour activer le mode accordeur.

⚠ Dès qu'un câble est raccordé à sa prise INPUT, l'accordeur est mis sous tension et consomme de l'énergie. Pour allonger la durée de vie de la pile, débranchez le câble de la prise INPUT quand vous n'utilisez pas l'accordeur.

Prise BYPASS

Raccordez un câble de la prise BYPASS à vos pédales d'effet ou amplis, etc. Quand l'accordeur est activé, le signal de la prise INPUT est coupé pour permettre un accordage silencieux. Le Pitchblack Custom a été conçu avec un circuit true bypass. Quand l'accordeur n'est pas activé, le son n'est affecté par aucun circuit.

Prise DC 9V IN

Si vous utilisez un adaptateur secteur optionnel pour alimenter l'appareil, assurez-vous qu'il produit bien 9 volts (⊕ ⊖) et au moins 600 mA. Utilisez un adaptateur secteur différent de celui recommandé par Korg risque d'endommager l'appareil ou de provoquer un dysfonctionnement.

⚠ Quand un adaptateur secteur est raccordé à la prise DC 9V IN, l'accordeur n'utilise pas l'énergie de la pile pour s'alimenter.

Prise DC 9V OUT

Si vous utilisez un adaptateur secteur optionnel, vous pourrez alimenter plus d'une pédale d'effet avec un câble CC disponible dans le commerce.

⚠ Quand vous utilisez un câble CC disponible dans le commerce, assurez-vous que la consommation de courant totale des pédales raccordées ne dépasse pas 200 mA. Vérifiez d'autre part la polarité requise pour les pédales d'effet à raccorder.

⚠ Ne raccordez pas l'adaptateur secteur à la prise DC 9V OUT. Vous risqueriez d'endommager l'appareil ou de provoquer un dysfonctionnement.

⚠ Si le Pitchblack Custom fonctionne sur pile, vous ne pourrez pas alimenter un accessoire depuis la prise DC 9V OUT.

Accordage

1 Appuyez sur le commutateur TUNER ON/OFF pour activer l'accordeur ; le indicateur à diodes allumera.

Le Pitchblack Custom étant équipé d'un circuit true bypass, vous pourrez seulement accorder "silencieusement", ce qui veut dire que vous n'entendrez pas votre signal audio via un ampli, etc.

note Le commutateur TUNER ON/OFF fonctionne seulement si un instrument est raccordé à la prise INPUT.

note Il s'éteint automatiquement après 4 heures s'il ne reçoit aucun signal d'entrée. De plus, la prise BYPASS ne transmet aucun signal de sortie. Dans ce cas, appuyez de nouveau sur le commutateur TUNER ON/OFF pour réactiver l'accordeur et pouvoir utiliser votre instrument.

2 Vous pouvez, si vous le souhaitez, régler le calibrage et/ou choisir le mode d'affichage. Le Pitchblack Custom est réglé en usine sur un calibrage de A=440 et le mode d'accordage est réglé sur Compteur (→ "Réglage du calibrage", et "Choix d'un mode d'affichage").

3 Jouez une note simple sur votre instrument et accordez-le de sorte que le nom de la note souhaitée apparaisse dans l'affichage de la note. Le nom de la note la plus proche de la hauteur détectée apparaît dans l'affichage de la note.

4 Accordez votre instrument à l'aide de l'indicateur à diodes.

La méthode pour indiquer si votre instrument est accordé, est trop haut ou trop bas, dépend du mode d'affichage choisi. (→ "Choix d'un mode d'affichage")

5 Après avoir fini d'accorder votre instrument, appuyez sur le commutateur TUNER ON/OFF pour désactiver l'accordeur.

L'indicateur à diodes s'éteint. Le signal de votre instrument est maintenant audible sur votre ampli.

Réglage du calibrage

Le Pitchblack Custom est réglé en usine sur un calibrage de A=440 Hz. Si un réglage est nécessaire, vous pouvez l'effectuer dans une marge de 436 à 445 Hz.

1 Appuyez sur le bouton CALIB.

La valeur de calibrage actuelle clignotera pendant plusieurs secondes dans l'affichage de la note (S'allume → clignote).

2 Pendant que la valeur de calibrage actuelle est indiquée dans l'affichage de la note, appuyez de nouveau sur le bouton CALIB pour effectuer le réglage.

Chaque fois que vous appuyez sur le bouton CALIB, le réglage est cycliquement effectué comme suit.

0: 440 Hz, 1: 441 Hz, 2: 442 Hz, 3: 443 Hz, 4: 444 Hz, 5: 445 Hz, 6: 436 Hz, 7: 437 Hz, 8: 438 Hz, 9: 439 Hz

3 Quand vous avez effectué le calibrage souhaité, attendez environ deux secondes sans appuyer sur aucune touche.

La nouvelle valeur clignotera trois fois dans l'affichage de la note, signalant ainsi que le calibrage a été effectué. Le Pitchblack Custom reviendra automatiquement en mode accordeur.

note La valeur de calibrage sera conservée, même si l'alimentation est coupée. Cependant, ce réglage sera réinitialisé à sa valeur d'usine (440 Hz) si la pile est enlevée ou si l'adaptateur est débranché. Ce réglage est aussi réinitialisé si vous branchez à l'accordeur un adaptateur secteur qui n'est pas relié à une prise de courant, et cela même si une pile est en place dans l'accordeur.

Choix d'un mode d'affichage

Le Pitchblack Custom vous permet de choisir entre quatre modes d'affichage.

Le réglage par défaut est le mode Traditionnel A.

1 Appuyez sur le bouton DISPLAY.

La valeur actuelle clignotera pendant plusieurs secondes dans l'affichage de la note (S'allume → clignote).

2 Pendant que la valeur est indiquée dans l'affichage de la note, appuyez de nouveau sur le bouton DISPLAY pour régler le mode d'affichage.

Chaque fois que vous appuyez sur le bouton DISPLAY, le réglage est cycliquement effectué comme suit.

1: Traditionnel A

Accordez la hauteur de la corde sur votre instrument, de sorte que seule la diode verte de l'indicateur à diodes soit allumée. Les diodes bleues en haut de l'indicateur s'allument si la note est trop haute et les diodes bleues en bas de l'indicateur s'allument si la note est trop basse.

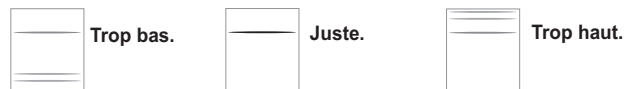

2: Stroboscopique

Accordez votre instrument de sorte que le mouvement des diodes cesse. Le mode d'affichage stroboscopique est plus précis et produit donc un accord plus rigoureux de votre instrument. Les diodes s'allument et défilent de bas en haut si la note est trop haute et de haut en bas si la note est trop basse.

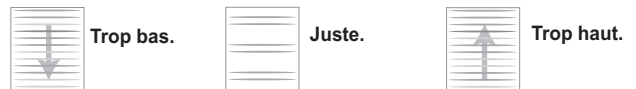

3: Semi-stroboscopique

Accordez votre instrument de sorte que le défilement des diodes cesse et que seule la diode verte soit allumée. Les diodes bleues en haut de l'indicateur clignotent si la note est trop haute et les diodes bleues en bas de l'indicateur clignotent si la note est trop basse. Quand la hauteur de la note est correcte, seule la diode verte est allumée.



4: Traditionnel B

Accordez votre instrument de sorte que toutes les diodes bleues en bas de l'affichage et la diode verte soient allumées. Si la note est trop haute, les diodes bleues en haut de l'affichage s'allument aussi.

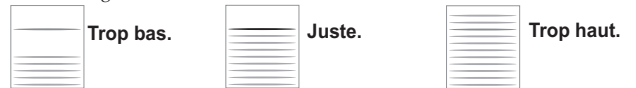

3 Après avoir sélectionné le mode d'affichage souhaité, attendez environ deux secondes sans appuyer sur aucune touche.

Le nom de note clignotera deux fois, le mode d'affichage sera réglé, et le Pitchblack Custom reviendra automatiquement en mode accordeur.

note Le réglage du mode d'affichage sera conservé, même si l'alimentation est coupée. Cependant, ce réglage sera réinitialisé à sa valeur d'usine (Traditionnel A) si la pile est enlevée ou si l'adaptateur est débranché. Ce réglage est aussi réinitialisé si vous branchez à l'accordeur un adaptateur secteur qui n'est pas relié à une prise de courant, et cela même si une pile est en place dans l'accordeur.

Fiche technique

Gamme:	12 notes tempérament égal
Plage de détection:	E0 (20,60 Hz) à C8 (4186 Hz)
Plage de calibrage:	A4 = 436 à 445 Hz (paliers de 1 Hz)
Précision de détection:	+/- 0,1 centième
Impédance d'entrée:	1 M-ohms (accordeur activé)
Alimentation:	Pile de 9 V (6F22/6LR61) ou adaptateur secteur (9 V, ⊕ ⊖, 600 mA ou plus)
Autonomie de la pile:	Env. 15 heures (6F22) en utilisation continue avec l'accordeur sous tension (entrée continue de la note A4, mode d'affichage: Traditionnel A)
Consommation:	40 mA maximum
Dimensions (W x D x H):	67 mm x 113 mm x 45 mm (Incluant les pieds en gomme)
Poids:	286 g (pile comprise)
Accessoire fourni:	Pile de 9 V (6F22) x 1
Option (vendue séparément):	Adaptateur secteur (9 V, ⊕ ⊖, 600 mA)

* L'aspect extérieur et les spécifications sont sujets à modification sans préavis à des fins d'amélioration.

Einsetzen der Batterie

- 1 Öffnen Sie den Batteriefachdeckel an der Unterseite des Stimmgeräts.
- 2 Stecken Sie die Batterie mit korrekt ausgerichteten Polen an die Batterieanschlussklemmen.
- 3 Legen Sie die Batterie ein und schließen Sie den Batteriefachdeckel.

Die Batterie sichert von Ihnen vorgenommene Einstellungen einschließlich Kalibrierungs- und Anzeigemoduseinstellungen. Wenn die Batterie verbraucht ist bzw. aus dem Pitchblack Custom herausgenommen wird, setzt das Stimmgerät die Kalibrierung (Bezugstonhöhe) auf A=440 Hz und den Anzeigemodus auf **Normale A** zurück.

Wenn die Batterie das Ende ihrer Lebensdauer erreicht hat, blinkt der Notenanzeige. Bitte ersetzen Sie die Batterie in diesem Fall so schnell wie möglich durch eine frische.

Anschlüsse

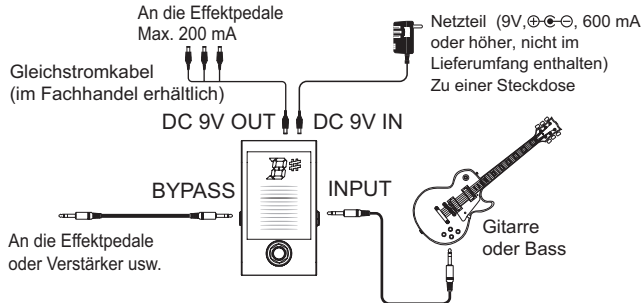

⚠ Schalten Sie vor dem Herstellen irgendwelcher Verbindungen alle Geräte aus, um Geräteschäden zu vermeiden.

⚠ INPUT und BYPASS sind als Mono-Buchsen ausgeführt. Stereokabel (TRS) sind nicht geeignet.

INPUT-Buchse

Schließen Sie das vom Instrument kommende Kabel an die INPUT-Buchse des Stimmgeräts an. Dabei blinkt die Kalibrierungseinstellung einige Sekunden lang in der Notenanzeige. Beim Beschalten der INPUT-Buchse wird das Gerät eingeschaltet, befindet sich jedoch nicht im Stimmgerätmodus. Zum Aktivieren des Stimmgerätmodus drücken Sie die TUNER ON/OFF-Taste.

⚠ Wenn ein Kabel in die INPUT-Buchse gesteckt wird, schaltet sich das Stimmgerät ein und verbraucht Batteriestrom. Trennen Sie das Kabel bei Nichtgebrauch von der INPUT-Buchse ab, um Batteriestrom zu sparen.

BYPASS-Buchse

Schließen Sie hier das von der BYPASS-Buchse Ihres Effektpedals bzw. Verstärkers usw. kommende Kabel an. Bei eingeschaltetem Stimmgerät wird das Signal von der INPUT-Buchse stummgeschaltet, um ein leises Stimmen zu ermöglichen. Das Pitchblack Custom ist mit einer True-Bypass-Schaltung ausgeführt. Solange das Stimmgerät nicht aktiviert ist, wird das Tonsignal durch keine der Schaltungen beeinträchtigt.

DC 9V IN-Buchse

Wenn Sie für den Betrieb des Geräts ein optionales Netzteil verwenden, achten Sie darauf, dass dieses 9 V (⊕ ⊖) und mindestens 600 mA liefert. Verwendung eines nicht von Korg empfohlenen Netzteils kann Funktionsstörungen und Schäden zur Folge haben.

⚠ Wenn ein Stecker in die DC 9 V IN-Buchse eingesteckt ist, kann die Batterie nicht verwendet werden.

DC 9V OUT-Buchse

Bei Betrieb mit einem optionalen Netzteil können Sie mehrere Effektpedale über ein handelsübliches Gleichstromkabel mit Strom versorgen.

⚠ Achten Sie bei Verwendung eines handelsüblichen Gleichstromkabels darauf, dass die gesamte Stromaufnahme der angeschlossenen Pedale 200 mA nicht überschreitet. Prüfen Sie beim Anschluss von Effektpedalen außerdem auch die erforderliche Polarität.

⚠ Schließen Sie das Netzteil nicht an die DC 9V OUT-Buchse an. Dies würde eine Funktionsstörungen oder einen Geräteschaden verursachen.

⚠ Wenn das Pitchblack Custom mit Batteriestrom betrieben wird, ist eine Stromversorgung über die DC 9V OUT-Buchse nicht möglich.

Stimmvorgang

- 1 Drücken Sie die TUNER ON/OFF-Taste, um das Stimmgerät zu aktivieren. Die LED-Stimmmanzeige leuchtet zur Bestätigung. Da das Pitchblack Custom mit einer True-Bypass-Schaltung ausgeführt ist, können Sie nur „still“ stimmen, d. h. Sie hören das Tonsignal nicht über einen Verstärker usw.

📌 Die TUNER ON/OFF-Taste arbeitet nur, wenn ein Instrument an der INPUT-Buchse angeschlossen ist.

📌 Wenn das Stimmgerät länger als 4 Stunden kein Audiosignal empfängt, schaltet es sich automatisch aus. Auch die BYPASS-Buchse gibt dann kein Signal mehr aus. Drücken Sie den TUNER ON/OFF-Taster dann erneut, um das Stimmgerät wieder einzuschalten und Ihr Instrument zu hören.

- 2 Stellen Sie ggf. die Kalibrierung (Bezugstonhöhe) ein oder wählen Sie einen Anzeigemodus. Das Pitchblack Custom wurde werkseitig auf eine Kalibrierung von A=440 Hz und den Anzeigemodus Meter voreingestellt (→ „Einstellen der Kalibrierung“ und „Auswählen eines Anzeigemodus“).
- 3 Spielen Sie mit dem Instrument einen einzelnen Ton und stimmen Sie es, bis der betreffende Tonname in der Notenanzeige zu sehen ist. In der Notenanzeige wird die Note angezeigt, die der gespielten Note am nächsten liegt.
- 4 Stimmen Sie das Instrument mit Hilfe der LED-Stimmmanzeige. Wie das Stimmgerät die aktuelle Stimmung und Abweichungen von der Solltonhöhe anzeigt, hängt vom gewählten Anzeigemodus ab. (→ „Auswählen eines Anzeigemodus“)
- 5 Drücken Sie nach dem Stimmen die TUNER ON/OFF-Taste ein weiteres Mal, um das Stimmgerät auszuschalten. Die LED-Stimmmanzeige erlischt. Jetzt können Sie das Signal wieder über Ihren Verstärker hören.

Einstellen der Kalibrierung

Das Pitchblack Custom wurde werkseitig auf die Kalibrierung A=440 Hz voreingestellt. Falls erforderlich, kann die Kalibrierung im Bereich von 436 bis 445 Hz geändert werden.

- 1 Drücken Sie die CALIB-Taste. Die aktuelle Kalibrierungseinstellung blinkt einige Sekunden lang in der Notenanzeige (leuchten → blinken).
- 2 Drücken Sie, während die aktuelle Kalibrierungseinstellung in der Notenanzeige angezeigt wird, die CALIB-Taste ein weiteres Mal, um die Einstellung zu ändern. Bei jeder Betätigung der CALIB-Taste wird nach folgendem Schema weitergeschaltet:
0: 440 Hz, 1: 441 Hz, 2: 442 Hz, 3: 443 Hz, 4: 444 Hz, 5: 445 Hz, 6: 436 Hz, 7: 437 Hz, 8: 438 Hz, 9: 439 Hz
- 3 Sobald der gewünschte Kalibrierungswert angezeigt wird, warten Sie etwa zwei Sekunden, ohne eine Taste zu drücken. Die neue Einstellung blinkt dreimal in der Notenanzeige auf, und die Kalibrierung ist damit eingestellt. Das Pitchblack Custom schaltet automatisch in den Stimmgerätmodus zurück.

📌 Die Kalibrierungseinstellung bleibt auch beim Ausschalten gespeichert. Diese Einstellung wird jedoch auf die werkseitige Standardeinstellung (440 Hz) rückgesetzt, wenn die Batterie entfernt bzw. das Netzteil gezogen wird. Diese Einstellung wird auch dann zurückgesetzt, wenn Sie ein nicht an eine Steckdose angeschlossenes Netzgerät anschließen, selbst bei eingelegerter Batterie.

Auswählen eines Anzeigemodus

Sie können beim Pitchblack Custom zwischen vier Anzeigemodi wählen. Die werkseitige Einstellung ist **Normale A**-Modus.

- 1 Drücken Sie die DISPLAY-Taste. Die aktuelle Einstellung blinkt einige Sekunden lang in der Notenanzeige (leuchten → blinken).
- 2 Drücken Sie, während die aktuelle Einstellung in der Notenanzeige angezeigt wird, die DISPLAY-Taste ein weiteres Mal, um einen anderen Modus zu wählen. Bei jeder Betätigung der DISPLAY-Taste wird zum jeweils nächsten der vier Modi weitergeschaltet.

1: Normale A

Stimmen Sie Ihr Instrument, bis die grüne LED in der LED-Stimmmanzeige leuchtet. Die blauen LEDs darüber leuchten bei zu hoher Stimmung, die blauen LEDs darunter bei zu tiefer Stimmung.



2: Stroboskop

Stimmen Sie Ihr Instrument, bis die LEDs stillstehen. Da die Stroboskopanzeige genauer ist, können Sie exakter stimmen. Die LEDs leuchten von unten nach oben laufend auf, wenn die Stimmung zu hoch ist, und von oben nach unten, wenn sie zu tief ist.



3: Halb-Stroboskop

Stimmen Sie Ihr Instrument, bis die LEDs stillstehen und nur die grüne LED leuchtet. Die blauen LEDs darüber blitzen bei zu hoher Stimmung, die blauen LEDs darunter bei zu tiefer Stimmung. Die korrekte Stimmung wird durch Leuchten der grünen LED angezeigt.



4: Normale B

Stimmen Sie Ihr Instrument, bis alle unteren blauen LEDs und die grüne LED leuchten. Ist die Stimmung zu hoch, leuchten auch die oberen blauen LEDs.



- 3 Nachdem Sie den gewünschten Anzeigemodus ausgewählt haben, warten Sie etwa zwei Sekunden, ohne eine Taste zu drücken.

Die Notenanzeige blinkt zweimal, der Anzeigemodus wird vorgegeben, und das Pitchblack Custom schaltet automatisch wieder in den Stimmgerätmodus.

📌 Die Anzeigemodus-einstellung bleibt auch beim Ausschalten gespeichert. Diese Einstellung wird jedoch auf die werkseitige Standardeinstellung (Normale A) rückgesetzt, wenn die Batterie entfernt bzw. das Netzteil gezogen wird. Diese Einstellung wird auch dann zurückgesetzt, wenn Sie ein nicht an eine Steckdose angeschlossenes Netzgerät anschließen, selbst bei eingelegerter Batterie.

Technische Daten

Skala:	12 Noten gleichschwebende Stimmung
Erkennungsbereich:	E0 (20,60 Hz) – C8 (4186 Hz)
Eichungsbereich:	A4 = 436 – 445 Hz (1-Hz-Schritte)
Messgenauigkeit:	+/-0,1 Cent
Eingangsimpedanz:	1 MOhm (Stimmgerät eingeschaltet)
Stromversorgung:	9V-Batterie (6F22/6LR61) oder Netzteil (9V, ⊕ ⊖, 600 mA oder höher)
Batterielebensdauer:	ca. 15 Stunden (6F22) kontinuierlicher Betrieb mit eingeschaltetem Stimmgerät (A4-Eingang kontinuierlich, Anzeigemodus: Normale A)
Leistungsaufnahme:	maximal 40 mA
Abmessungen (W x D x H):	67 mm x 113 mm x 45 mm (mit Gummifüßen)
Gewicht:	286 g (inklusive Batterie)
Zubehör:	eine 9V-Batterie (6F22)
Optionen (getrennt erhältlich):	Netzteil (9 V, ⊕ ⊖, 600 mA)

* Änderungen des Designs und der technischen Daten ohne Vorankündigung bleiben im Sinne ständiger Produktverbesserungen vorbehalten.

Instalar la batería

- 1 **Abre la tapa de la batería que está en la parte inferior del afinador.**
- 2 **Conecta la batería al clip, asegurándote de que la polaridad es correcta.**
- 3 **Instala la batería y cierra la tapa de la batería.**

La batería guarda los ajustes que hayas hecho, incluida la calibración y la configuración del modo de visualización. Si quitas la batería del Pitchblack Custom o se agota, la calibración volverá al valor de A=440 Hz y el modo de visualización volverá a **Normal A**.

Cuando la batería se esté agotando, el visor de nombre de nota parpadeará. Si ocurre esto, instala una nueva batería tan pronto como puedas.

Conexiones

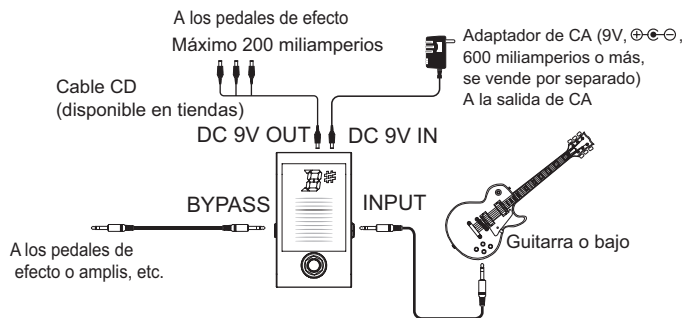

⚠ **Apaga todos los dispositivos antes de conectarlos para evitar dañar tu equipo.**

⚠ **Los conectores INPUT y BYPASS son mono. No funcionarán con cables estéreo (TRS).**

Jack INPUT

Conecta un cable de tu instrumento al jack INPUT del afinador.

Una vez hecho esto, el valor de calibración parpadeará durante varios segundos en el visor de nombre de nota.

Al conectar un cable al jack INPUT el equipo se encenderá, pero no estará en modo afinación. Pulsa el interruptor TUNER ON/OFF para pasar a modo afinación.

⚠ **Cuando se conecta un cable al jack INPUT, el afinador se activa y comienza a consumir energía de la batería. Para ahorrar batería, desconecta el cable del conector Input cuando no lo uses.**

Jack BYPASS

Conecta un cable del jack BYPASS a los pedales de efecto o amplificadores, etc. Cuando el afinador está encendido, la señal del jack INPUT se silenciará para la afinación silenciosa.

El Pitchblack Custom se diseñó con un circuito True Bypass. Cuando el afinador no está activo, tu tono no se verá afectado por ningún circuito.

Jack DC 9 V IN

Si usas un adaptador de CA opcional, asegúrate de que es de 9 voltios (⊕⊖) y al menos 600 mA. Usar un adaptador de CA distinto de los recomendados por Korg puede causar mal funcionamiento o averías.

⚠ **Cuando se inserta un conector al jack DC 9 V IN, no se puede utilizar la batería.**

Jack DC 9 V OUT

Si usas un adaptador de CA opcional, puedes proporcionar alimentación a más de un pedal de efecto con un cable de CC, disponible a la venta.

⚠ **Cuando uses el cable de CC, asegúrate de que la cantidad total de consumo de corriente de los pedales conectados no excede los 200 mA. Además, comprueba la polaridad de los pedales de efecto al conectarlos.**

⚠ **No conectes el adaptador de CA al jack DC 9V OUT. Si lo haces se puede producir un mal funcionamiento o avería.**

⚠ **Si se activa el Pitchblack Custom usando una batería, no puedes proporcionar alimentación con el jack DC 9V OUT.**

Afinación

- 1 **Pulsa el interruptor ON/OFF para activar el afinador; el Medidor de afinación LED se iluminará.**

Debido a que el Pitchblack Custom tiene un circuito True Bypass, sólo se puede afinar "en silencio", es decir, no oírás tu señal de audio a través de un amplificador, etc.

📌 **El interruptor TUNER ON/OFF sólo funciona si un instrumento está conectado al conector INPUT.**

📌 **Si no se recibe ninguna señal de audio durante 4 horas, el afinador se desactivará automáticamente. Además, no habrá salida desde el jack BYPASS. En este caso, pulse de nuevo el interruptor TUNER ON/OFF para activar el afinador y poder utilizar el instrumento.**

- 2 **Si lo deseas, ajusta la calibración y/o selecciona el modo de visualización. El Pitchblack Custom viene de fábrica con la calibración en A=440 y el modo de afinación fijado en Meter (→ "Ajustar la calibración" y "Elegir el modo de visualización").**

- 3 **Toca una única nota en tu instrumento y afínalo hasta que la nota deseada aparezca en el visor de nombre de nota.**

El nombre de nota más cercano a la nota introducida aparece en la pantalla de nombre de nota.

- 4 **Afina tu instrumento usando el medidor de afinación LED.**

El método para indicar si tu instrumento está en tono, sostenido o bemol, depende del modo de visualización que elijas. (→ "Elegir el modo de visualización")

- 5 **Tras afinar tu instrumento, pulsa el interruptor TUNER ON/OFF para apagar el afinador. El medidor de afinación LED se desactiva. Ahora la señal se oír por el amplificador.**

Ajustar la calibración

El Pitchblack Custom viene de fábrica con una calibración de A=440 Hz. Si es necesario puedes ajustarlo dentro del rango de 436–445 Hz.

- 1 **Pulsa el botón CALIB.**

El valor actual de calibración parpadeará durante varios segundos en el visor de nombre de nota (Iluminado → Parpadeante).

- 2 **Mientras se ve el valor actual de calibración en la pantalla de nombre de nota, pulsa otra vez el botón CALIB para ajustar el valor.**

Cada vez que pulses el botón CALIB irás avanzando por los siguientes valores.

0: 440 Hz, 1: 441 Hz, 2: 442 Hz, 3: 443 Hz, 4: 444 Hz, 5: 445 Hz, 6: 436 Hz, 7: 437 Hz, 8: 438 Hz, 9: 439 Hz

- 3 **Cuando hayas elegido el valor de calibración deseado, espera aproximadamente dos segundos sin pulsar ningún botón.**

El nuevo valor parpadeará tres veces en el visor de nombre de nota indicando que se ha hecho la calibración. El Pitchblack Custom volverá automáticamente al modo de afinación.

📌 **El valor de calibración quedará en memoria aunque se apague el equipo. Sin embargo, volverá al valor de fábrica (440 Hz) si se quita la batería o se desenchufa el adaptador. Además, este ajuste volverá al valor de fábrica si un adaptador no conectado a una toma de CA se conecta al afinador, aunque la batería esté instalada.**

Elegir el modo de visualización

El Pitchblack Custom te permite elegir entre cuatro modos de visualización. El valor de fábrica es el modo **Normal A**.

- 1 **Pulsa el botón DISPLAY.**

El valor actual parpadeará durante varios segundos en el visor de nombre de nota (Iluminado → Parpadeante).

- 2 **Mientras se ve el valor actual de calibración en la pantalla de nombre de nota, pulsa otra vez el botón DISPLAY para ajustar el modo de visualización.**

Cada vez que pulses el botón DISPLAY irás avanzando por los siguientes cuatro valores.

- 1: **Normal A**

Afina tu instrumento hasta que se ilumine el LED verde en el medidor LED. Los LED azules en la parte superior se iluminarán si el tono es alto, y los LED azules en la parte inferior se iluminarán si el tono es bajo.



- 2: **Estroboscópico**

Afina tu instrumento hasta que los LED dejen de operar. Debido a que el medidor estroboscópico tiene una mayor precisión, te permite realizar una mejor afinación. Los LED se iluminan desde la parte inferior a la superior si el tono es alto, y desde la parte superior a la inferior si el tono es bajo.



- 3: **Semi-estroboscópico**

Afina tu instrumento hasta que los LED dejen de operar y solo quede iluminado el LED verde. Los LED azules en la parte superior emitirán un pulso estroboscópico si el tono es alto, y los LED azules en la parte inferior emitirán un pulso estroboscópico si el tono es bajo. Cuando el tono esté afinado, solo quedará iluminado el LED verde.



- 4: **Normal B**

Afina tu instrumento hasta que todos los LED azules inferiores y el LED verde estén iluminados. Si el tono es alto, los LED azules superiores también se iluminarán.



- 3 **Después de elegir el modo de visualización que quieres usar, espera aproximadamente dos segundos sin pulsar ningún botón.**

El visualizador de nombre de nota parpadeará dos veces, el modo de visualización quedará fijado, y el Pitchblack Custom volverá automáticamente a modo de afinación.

📌 **El valor de visualización quedará en memoria aunque se apague el equipo. Sin embargo, volverá al valor de fábrica (Normal A) si se quita la batería o se desenchufa el adaptador. Además, este ajuste volverá al valor de fábrica si un adaptador no conectado a una toma de CA se conecta al afinador, aunque la batería esté instalada.**

Especificaciones

Escala:	12 notas, temperamento igual
Rango de detección:	E0 (20,60 Hz)–C8 (4186 Hz)
Rango de calibración:	A4 = 436–445 Hz (pasos de 1 Hz)
Precisión de la detección:	+/-0,1 cent
Impedancia de entrada:	1 M-ohm (afinador encendido)
Alimentación:	Una batería de 9 V (6F22/6LR61) o un adaptador de CA (9 V, ⊕⊖, 600 miliamps o más)
Duración de la batería:	Aproximadamente 15 horas (6F22) de uso continuado con el afinador encendido (entrada A4 continua, modo de visualización: Normal A).
Consumo de corriente:	Máximo 40 mA
Dimensiones (An. x Pr. x Al.):	67 mm x 113 mm x 45 mm (incluyendo el pie de goma)
Peso:	286 g (batería incluidas)
Elementos incluidos:	Una pila de 9 V (6F22)

Opcional (se vende por separado): Adaptador de CA (9 V, ⊕⊖, 600 miliamperios)

* La apariencia y las especificaciones pueden cambiar para introducir mejoras sin aviso previo.

電池の入れ方

1. 本体裏側にある電池カバーを開けます。
2. 電池スナップに電池を取り付けます。電池の極性に注意してください。
3. 電池をケース内に収め、電池カバーを閉めます。

電池は設定保持用電源としても使用され、キャリブレーションとディスプレイ・モードの設定を保持します。本体から電池を抜いたときや電池に寿命がきたときは、キャリブレーションが440Hz、ディスプレイ・モードの設定がレギュラー Aにリセットされます。

電池寿命が近づくと、音名表示が点滅します。早めに新しい電池に交換してください。

⚠ 付属の電池は動作確認用のため、通常よりも寿命が短い場合があります。

接続

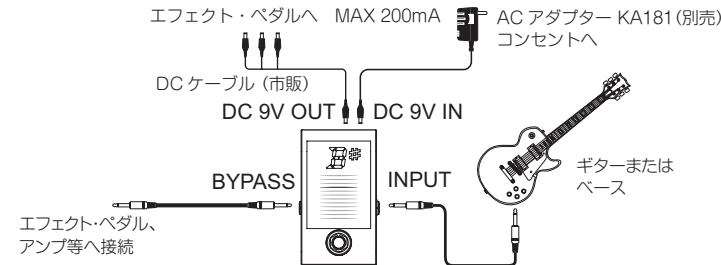

⚠ 接続するときは、各機器の電源をオフにしてください。

⚠ INPUT、BYPASSの各端子はモノラル専用です。ステレオのケーブルは使用できません。

INPUT端子

チューニングする楽器を接続します。INPUT端子にケーブルを接続すると、電源がオンになり、キャリブレーションの設定が音名表示に数秒間表示されます(点灯→点滅)。INPUT端子にケーブルを接続することで電源はオンになりますが、チューナーはオフの状態です。TUNER ON/OFFスイッチを押すことによってチューナーがオンになります。

⚠ INPUT端子にケーブルを接続すると、チューナーの電源がオンになり、電池を消費します。使用しないときは、電池を長持ちさせるために、INPUT端子からケーブルを抜いてください。

BYPASS端子

エフェクト・ペダルやアンプ等を接続します。チューナー・オン時はINPUT端子から入力した信号をミュートします。チューナー・オフ時はトゥルー・バイパスになりますので、出力音は内部回路に影響されません。

DC 9V IN端子

ACアダプターで電源を供給する場合は、オプションのACアダプター KA181 (9V) を使用してください。他のACアダプターを使用すると、故障の原因になる可能性があります。

⚠ DC 9V IN端子にプラグを挿している場合、電池は使用できません。

DC 9V OUT端子

オプションのACアダプター KA181使用時に、9V (⊕-⊖) で動作するエフェクト・ペダル等に電源を供給することができます。市販のDCケーブルを使用すると、複数のエフェクト・ペダルに電源を供給することができます。

⚠ 接続するエフェクト・ペダルの消費電流の合計が200mAを超えないように注意してください。また、接続するエフェクト・ペダルの電源の極性に注意してください。

⚠ DC 9V OUT端子にACアダプターを接続しないでください。故障の原因となります。

⚠ 電池で動作している場合は、DC 9V OUT端子から電源は供給できません。

チューニング

チューニングの方法

1. TUNER ON/OFFスイッチを押して、チューナーをオンにします。
LEDメーターが点灯します。INPUT端子から入力した信号はBYPASS端子から出力されません。
note TUNER ON/OFFスイッチは、チューニングする楽器をINPUT端子に接続しているときに有効になります。
note 最大4時間入力がないときは、自動的にチューナーがオフになります。また自動的にチューナーがオフになった場合、BYPASS端子から出力しない状態でオフになります。TUNER ON/OFFスイッチを押して、再度チューナーをオンにしてから使用してください。
2. 必要に応じてキャリブレーションとディスプレイ・モードを設定します。(※「キャリブレーションの設定」、「ディスプレイ・モードの設定」)
3. 楽器を単音で弾きながら、合わせたい音名が音名表示に表示されるように、おおまかにチューニングします。
音名表示には、入力した音に一番近い音名が表示されます。
4. LEDメーターで、楽器を正確にチューニングします。
ディスプレイ・モードの設定によって、ピッチのズレを表示する方法が異なります。(※「ディスプレイ・モードの設定」)
5. チューニングが終了したら、TUNER ON/OFFスイッチを押して、チューナーをオフにします。
LEDメーターが消灯します。INPUT端子から入力した信号はBYPASS端子から出力されます(トゥルー・バイパス)。

キャリブレーション(基準ピッチ)の設定

キャリブレーション(チューニングするための基準ピッチ、ピアノ中央のラの音=A4)を436 ~ 445Hzの範囲で設定します。工場出荷時は440Hzに設定されています。

1. CALIBボタンを押します。
現在の設定が音名表示に数秒間表示されます(点灯→点滅)。
2. 設定が表示されている間にCALIBボタンを押して、キャリブレーションを設定します。
ボタンを押すたびに設定が切り替わります。
0: 440Hz、1: 441Hz、2: 442Hz、3: 443Hz、4: 444Hz、5: 445Hz、6: 436Hz、7: 437Hz、8: 438Hz、9: 439Hz
3. 設定が終わったら、ボタンを操作せずに2秒程度待ちます。
音名表示が3回点滅し、キャリブレーションの設定が完了します。その後チューニングできる状態に戻ります。

note キャリブレーションの設定は、電源がオフの状態でも保持されます。ただし、電池を外したり、ACアダプターを抜いた場合には、工場出荷時の設定(440Hz)に戻ります。また、電池を接続していても、電源の供給されていないACアダプターのプラグを挿した場合には工場出荷時の設定に戻ります。

ディスプレイ・モードの設定

ピッチのズレを示す表示パターンを設定します。4種類の表示パターンから選びます。工場出荷時はレギュラー Aに設定されています。

1. DISPLAYボタンを押します。
現在の設定が音名表示に数秒間表示されます(点灯→点滅)。
2. 設定が表示されている間にDISPLAYボタンを押して、表示パターンを選びます。
押すたびに設定が切り替わります。
1: レギュラー A
LEDメーターの緑のLEDが点灯するように楽器をチューニングします。ピッチが高いときは上側の青のLEDが、低いときは下側の青のLEDが点灯します。

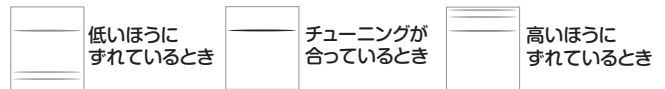

2: ストロボ

LEDメーターの点灯の流れが止まるように楽器をチューニングします。精度が高いので、より正確なチューニングが可能です。LEDメーターの点灯は、ピッチが高いときは下から上へ、低いときは上から下へ流れます。

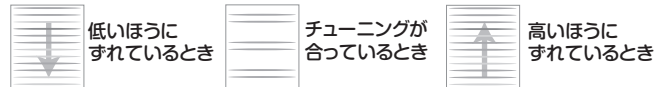

3: ハーフ・ストロボ

LEDメーターの点灯の流れが止まり、緑のLEDだけが点灯するように楽器をチューニングします。ピッチが高いときは上側の青のLEDで、低いときは下側の青のLEDでストロボを表示します。ピッチが合うと、緑のLEDだけが点灯します。

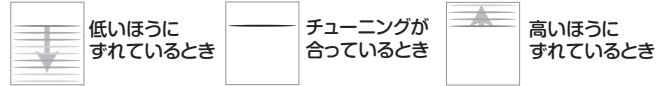

4: レギュラー B

下側の青のLED全部と緑のLEDが点灯するように楽器をチューニングします。ピッチが高いときは上側の青のLEDも一緒に点灯します。

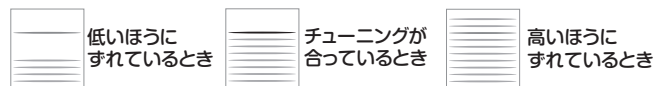

3. 設定し終わったら、ボタンを操作せずに2秒程度待ちます。
音名表示が2回点滅し、ディスプレイ・モードの設定が完了します。その後チューニングできる状態に戻ります。

note ディスプレイ・モードの設定は、電源がオフの状態でも保持されます。ただし、電池を外したり、ACアダプターを抜いた場合には、工場出荷時の設定(レギュラー A)に戻ります。また、電池を接続していても、電源の供給されていないACアダプターのプラグを挿した場合には工場出荷時の設定に戻ります。

仕様

音律:	12平均律
測定範囲:	E0(20.60Hz) ~ C8(4186Hz)
基準ピッチ範囲:	A4=436 ~ 445Hz(1Hzステップ)
測定精度:	±0.1セント
入力インピーダンス:	1MΩ(チューナー・オン時)
電源:	9V積層型乾電池(S-006P/6F22/6LR61)、またはACアダプター KA181(9V ⊕-⊖)
電池寿命:	チューナー・オン時、連続約15時間(6F22型マンガン乾電池使用、A4連続入力時、ディスプレイ・モード:レギュラー A)
消費電流:	最大40mA
外形寸法(WxDxH):	67mm×113mm×45mm(ゴム足含む)
重量:	286g(電池含む)
付属品:	動作確認用6F22型マンガン乾電池×1
アクセサリ(別売):	ACアダプター KA181(9V ⊕-⊖)

・仕様および外観は、改良のため予告なく変更する場合があります。