

# KORG PC-400

PIANO BENCH

## 取扱説明書

このたびは、本製品をお買い上げいただき、まことにありがとうございます。未永く安全にご使用いただくため「安全上のご注意」をよくお読みいただき、正しくご使用ください。

### 安全上のご注意

#### ご使用になる前に必ずお読みください

ここに記載した注意事項は、製品を安全に正しくご使用いただき、あなたや他の方々への危害や損害を未然に防ぐためのものです。

注意事項はあなたや他の方々の安全や機器の健全に関わる重要な内容ですので、よく理解した上で必ずお守りください。

#### 火災・感電・人身障害の危険を防止するには

図記号の例

	△記号は、注意（危険、警告を含む）を示しています。記号の中には、具体的な注意内容が描かれています。左の図は「一般的な注意、警告、危険」を表しています。
	⊘記号は、禁止（してはいけないこと）を示しています。記号の中には、具体的な注意内容が描かれることがあります。左の図は「分解禁止」を表しています。
	●記号は、強制（必ず行うこと）を示しています。記号の中には、具体的な注意内容が描かれることがあります。左の図は「守らなければならないこと」を表しています。

#### 以下の指示を守ってください



#### 警告

この注意事項を無視した取り扱いをすると、死亡や重傷を負う可能性が予想されます

本製品を分解したり改造したりしない。

本紙に書かれている手順に従って、確実に組み立てる。

本製品が転倒または破損して、お客様がけがをする恐れがあります。



#### 注意

この注意事項を無視した取り扱いをすると、傷害を負う可能性、または物理的損害が発生する可能性があります

演奏以外の用途で使用しない

ピアノ椅子は重心が高く転倒しやすいので、踏み台や遊具などとして使用しないでください。

不安定な状態で使用しない

いすがたつきがあったり、不安定な床で使用したりすると、転倒やすい故障の原因となります。

二人以上で使用しない

必ず一人で使用してください。二人以上で同時に腰掛けると、座面が不安定になり、転倒しやすい故障の原因となります。

座ったまま高さ調節をしない

いすに腰を掛けただまま高さを調節すると、手を挟んでけがをしたり、金具部分に負荷がかかって故障の原因となったりします。必ずいすから降りて調節してください。

座面下の金具部分に手を入れない

手を挟んでけがの原因となるため、座面下の昇降金具部分には絶対に手を入れないでください。

いすの中央に座る

いすに座るときは、座面を安定させるため、中央に座ってください。

持ち運ぶときは座面の左右を持つ

いすを持ち運ぶときは、手を挟まないように座面の左右を両手で持ってください。

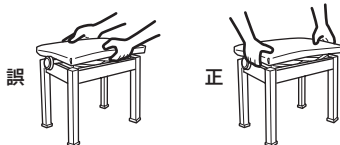

### 部品一覧

すべての部品が揃っているかご確認ください。

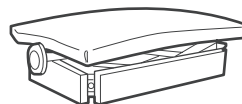

いす本体



脚 (×4)

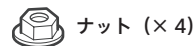

ナット (×4)



ワッシャー (×4)

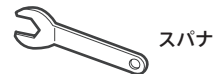

スパナ

### 組み立て手順

① 座面を下にして、いす本体を安定した場所に置き、脚のボルト部分を隅金具の穴に差し込みます。

② ワッシャーとナットをボルトに差し込み、付属のスパナを使ってナットを締め付けます。

ボルトはワッシャーの隙間が無くなるまで、確実に締め付けてください。

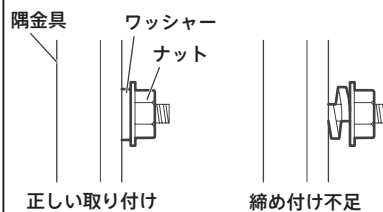

③ すべての脚を取り付けて、いすを起こします。

組み立て後は、がたつきやぐらつきがないか、ときどき点検をしてください。ナットが緩んでいる場合は、もう一度締め直して確実に締め付けてください。

その他の異常がある場合は、使用を中止して購入店へ修理の依頼をしてください。

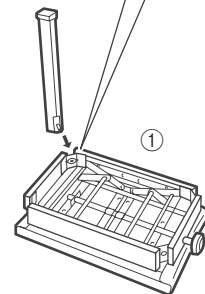
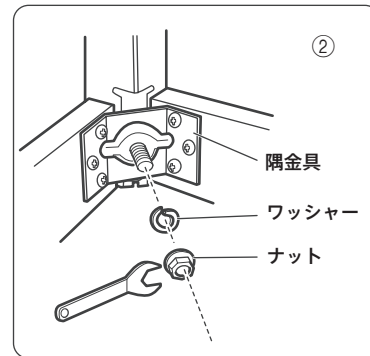

完成図

# KORG PC-400

PIANO BENCH

Owner's Manual

Thank you for purchasing  
a KORG PC-400 PIANO BENCH.  
For your safety, please read  
this manual carefully.

## Precautions

### Location

Do not use on an instable floor. If the floor is instable, you may fall or the bench may be broken.

### Handling

- When you play piano, sit in the centre of the seat.
- Do not adjust the height while sitting on this bench. The adjusting part of the bench will otherwise be stressed, and you may get hurt.
- Do not use this bench as a step stool or a toy. This bench has a high weight centre and is not suitable for standing on.
- Do not use with more than one person. If two or more people sit on this bench, it will become less stable and less safe.
- Do not touch the adjusting part of this bench. To avoid injury, hold the bench as shown in the image below.

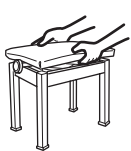

Incorrect

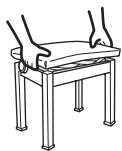

Correct

### Care

- Check the bench from time to time to ensure the legs are firmly and safely in place. If any bolt has loosened, tighten it again.
- If the bench seems unstable and cannot be adjusted satisfactorily, please stop using it and ask the retailer where you purchased to fix the problem.

### Keep this manual

After reading this manual, please keep it for later reference.

### IMPORTANT NOTICE TO CONSUMERS

This product has been manufactured according to strict specifications and voltage requirements that are applicable in the country in which it is intended that this product should be used. If you have purchased this product via the internet, through mail order, and/or via a telephone sale, you must verify that this product is intended to be used in the country in which you reside.

**WARNING:** Use of this product in any country other than that for which it is intended could be dangerous and could invalidate the manufacturer's or distributor's warranty.

Please also retain your receipt as proof of purchase otherwise your product may be disqualified from the manufacturer's or distributor's warranty.

- \* All product names and company names are the trademarks or registered trademarks of their respective owners.

## Included Parts

Verify that all the indicated parts are present.

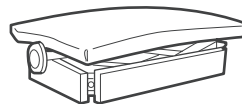

Main bench unit

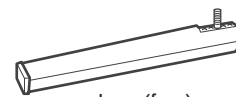

Legs (four)

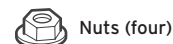

Nuts (four)

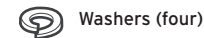

Washers (four)



Wrench

## Assembly Instructions

- 1 With the sitting surface oriented downward, place the main bench unit on a stable surface and insert the bolt from a leg through the bolt hole in a corner bracket.
- 2 Install a washer and then a nut on the bolt and tighten the nut using the wrench provided.

Make sure the nut is securely tightened, so that there is no gap next to the washer.

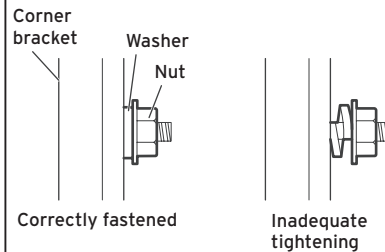

- 3 Repeat that process to install all the legs. Then turn the bench over, so that it is standing upright.

After assembling the bench, occasionally check the bench for any looseness or wobbling. Securely retighten any loose nuts. For any other irregularities, stop using the bench and request repairs at the store where it was purchased.

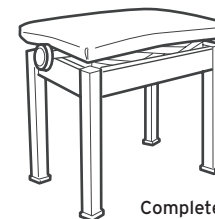
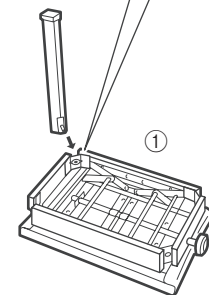
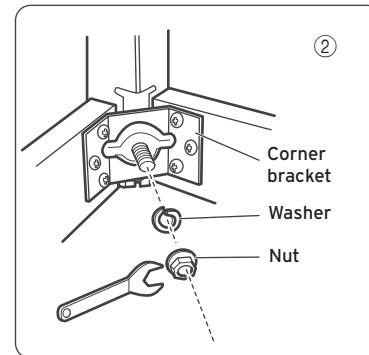

Completed bench