

KORG

Pa700

Pa700 ORIENTAL

Guía Rápida

Instrucciones de seguridad importantes

1. Lea estas instrucciones.
 2. Guarde estas instrucciones.
 3. Observe todas las advertencias.
 4. Siga todas las instrucciones.
 5. No utilice este aparato cerca del agua.
 6. Limpie solamente con un paño limpio y seco.
 7. No bloquee las aberturas de ventilación. Instale de acuerdo con las instrucciones del fabricante.
 8. No instale cerca de ninguna fuente de calor tal como radiadores, calefactores, estufas u otros aparatos (incluyendo amplificadores) que produzcan calor.
 9. No anule el propósito de seguridad del enchufe polarizado o con toma de tierra. Un enchufe polarizado tiene dos patillas, una más ancha que la otra. Un enchufe de tipo conexión a tierra tiene dos patillas y una tercera clavija de conexión a tierra. La patilla ancha o la tercera patilla se proporciona para su seguridad. Si el enchufe proporcionado no encaja en su toma de corriente, consulte a un electricista para el reemplazo del enchufe obsoleto.
 10. Proteja el cable de alimentación para evitar que sea pisado o aplastado, especialmente en los enchufes, receptáculos y el punto donde sale del aparato.
 11. Utilice únicamente accesorios especificados por el fabricante.
 12. Use solamente con el carro, soporte, trípode, repisa o mesa especificado por el fabricante, o vendido con el aparato. Cuando se utiliza un carro, tenga cuidado al mover la combinación carro/aparato para evitar lesiones por vuelco.
 13. Desenchufe el aparato durante tormentas eléctricas o cuando no se use durante largos períodos de tiempo.
 14. Acuda a un Servicio Oficial con personal de servicio calificado. Se requiere servicio cuando el aparato ha sido dañado de cualquier manera, como cable de alimentación o enchufe está dañado, se ha derramado líquido o han caído objetos dentro del aparato, el aparato ha sido expuesto a lluvia o humedad, no funciona normalmente, o se ha caído.
- La ventilación no debe ser impedida cubriendo las aberturas de ventilación con elementos como periódicos, manteles, cortinas, etc.
 - No deben colocarse sobre el aparato fuentes de llama, como velas encendidas.
 - No instale este equipo en un espacio cerrado como una caja para el transporte o unidad similar.
 - **ADVERTENCIA:** este aparato debe ser conectado a un enchufe con una toma de tierra de protección.
 - El apagar el interruptor de alimentación no aísla este producto completamente de la alimentación así que retire el enchufe de la toma si no va a usarlo durante períodos prolongados de tiempo, o antes de limpiarlo. Asegúrese de que el enchufe de red sigue siendo accesible.
 - No exponga este aparato eléctrico a goteos ni salpicaduras y evite que entren objetos o líquidos, no coloque decoraciones tales como floreros sobre el aparato.
 - Instale este producto cerca de la toma de red de la pared y mantenga el enchufe fácilmente accesible.
 - La placa de información está en la parte inferior del instrumento. El modelo, número de serie, requisitos de alimentación, etc., están en dicha placa.



Número de serie

Por favor escriba el modelo, número de serie y fecha de compra a continuación. Guarde este manual, y use esta información acerca de su compra.

Modelo _____

Nº de serie _____

Fecha de Compra _____



ADVERTENCIA: No ingerir la batería, peligro de quemaduras químicas. Este producto contiene una pila de botón.

Si se ingiere la pila de botón se pueden causar graves quemaduras internas en sólo 2 horas y puede conducir a la muerte.

Mantenga las pilas nuevas y usadas, alejadas de los niños. Si el compartimiento de batería no se cierra firmemente, deje de usar el producto y manténgalo alejado de los niños.

Si cree que la batería puede haber sido tragada o que esté dentro de cualquier parte del cuerpo, busque atención médica inmediata.

- **ADVERTENCIA:** Existe una pila de botón de litio para la fecha y hora en el interior. Peligro de explosión si la batería se reemplaza incorrectamente. Reemplace sólo con el mismo tipo o equivalente. La batería de fecha y hora interna de litio es reemplazable por el usuario.
- No exponga las baterías a calor excesivo, como la luz directa del sol, fuego o similares.
- Deseche las baterías usadas según las instrucciones del fabricante de la batería.

WARNING:

TO REDUCE THE RISK OF FIRE OR ELECTRIC SHOCK DO NOT EXPOSE THIS PRODUCT TO RAIN OR MOISTURE.



El símbolo del rayo significa que existen voltajes peligrosos y sin aislar en el interior de la unidad, que pueden ser de magnitud suficiente para constituir un riesgo de electrocución para las personas.



El signo de admiración indica al usuario que existen instrucciones de funcionamiento y mantenimiento importantes en el manual que acompaña al producto.



Este símbolo se utiliza para identificar equipo Class II que dispone de toma de tierra funcional.

Otros avisos

Apagado automático

Para evitar el gasto energético, Pa700 por defecto entrará en espera automáticamente después de dos horas sin uso activo (tocar, usar botones o usar la pantalla táctil). Guarde sus datos (Keyboard Sets, Estilos, Canciones, etc.) antes de tomar una pausa prolongada.

Mantenimiento de los Datos

Los datos en memoria pueden perderse, en ocasiones, debido a acciones incorrectas por parte del usuario. Asegúrese siempre de guardar los datos importantes en el disco interno o en un dispositivo USB. KORG no será responsable de los daños y perjuicios que se puedan producir como resultado de pérdidas de datos.

Manipulación de la pantalla

Tenga mucho cuidado de no ejercer demasiada presión sobre la pantalla mientras transporta el instrumento, ya que se podría romper.

Limpieza

Si el exterior se ensucia, limpie con un paño limpio y seco. No use líquido limpiador como disolvente, ni compuestos o limpiadores inflamables.

Utilice un paño suave de algodón para limpiar la pantalla. Algunos materiales, tales como toallas de papel, podrían causar rayones y dañarla. También se sugieren toallitas de ordenador, siempre que estén diseñadas específicamente para pantallas LCD.

No rocíe ningún líquido en la pantalla LCD directamente. Aplique siempre la solución primero en su paño y, a continuación, limpie la pantalla.

Pantallas de ejemplo

Algunas páginas de los manuales muestran reproducciones de pantallas junto con una explicación de las funciones y operación. Todos los nombres de sonidos, Parámetros, y valores son meramente ejemplos, y no tienen por qué coincidir con la pantalla real en la que esté trabajando.

Marcas Registradas

Acrobat y PDF son marcas registradas de Adobe Systems Incorporated. Mac y iOS son marcas registradas de Apple Computer, Inc. Android es

una marca registrada de Google Inc. MS DOS y Windows son marcas registradas de Microsoft Corporation. Todas las demás marcas registradas o marcas comerciales son propiedad de sus respectivos propietarios.

Aviso de código abierto

Partes de software de este producto son copyright ©2007 "The FreeType Project" (www.freetype.org). Todos los derechos reservados.

Aviso

La información contenida en este manual ha sido cuidadosamente revisada y comprobada. Debido a nuestros constantes esfuerzos para mejorar nuestros productos, las especificaciones pueden diferir a las del manual. KORG no es responsable de eventuales diferencias encontradas entre las especificaciones y el contenido del manual de instrucciones - todas las especificaciones están sujetas a cambios sin previo aviso.

Responsabilidad

Los productos KORG son fabricados bajo estrictas especificaciones y voltajes requeridos por cada país. Estos productos están garantizados por el distribuidor de KORG sólo en cada país. Cualquier producto Korg que haya sido vendido sin una tarjeta de garantía o sin un número de serie lo descalifica para gozar de la garantía y responsabilidad del fabricante/distribuidor. Este requisito es para su propia protección y seguridad.

Servicio Postventa y asistencia

Para el servicio, póngase en contacto con su centro autorizado de servicio KORG más cercano. Para obtener más información sobre productos KORG y buscar software y accesorios para su teclado, póngase en contacto con su distribuidor autorizado KORG. Para obtener información actualizada, por favor visite nuestro [web site](#).

Mantenga su teclado actualizado

El instrumento puede ser actualizado constantemente ya que se lanzan nuevas versiones del sistema operativo de KORG. Puede descargar el sistema operativo de nuestro [web site](#). Por favor, lea las instrucciones proporcionadas con el sistema operativo.

Índice

PARTE I	1	¡EMPEC
	2	Introducción
	13	Configuración de los pedales, conexiones de audio, atril
	17	Encendido
	21	Interfaz Básica
PARTE II	33	TOCAR Y CANTAR
	34	Tocar los Sonidos
	44	Personalizar Conjuntos de Sonidos
	54	Tempo y Metrónomo
	58	Tocar con los Estilos
	71	Personalizar los Estilos
	75	El secuenciador de acordes
	77	Tocar con los Pads
	79	Reproducción de Canciones
	89	Letras, Acordes, Marcadores y Partitura
	96	Usando los Efectos KAOS
	103	Buscar archivos y otros elementos
PARTE III	107	SONGBOOK
	108	Usando el Repertorio (SongBook)
PARTE IV	119	RECORDING THE SONGS, CREATING THE STYLES
	120	Grabación de Canciones MIDI
	125	Grabación de canciones MP3
	128	Convertir una Canción MIDI en un Estilo
PARTE V	131	SALIDA DE VIDEO Y ENTRADA DE AUDIO
	132	Conexión de una pantalla externa
	134	Conexión de las entradas de audio
	140	Hablar con su audiencia
	141	Uso de los efectos de voz/guitarra

PARTE VI 147 APÉNDICE

148 Instalación de las opciones

155 Especificaciones

PARTE I: iEMPEC

01 Introducción

¡Bienvenido a Pa700!

¡Muchas gracias y enhorabuena por la compra de KORG Pa700 Professional Arranger! Estamos seguros de que disfrutará mucho con sus fantásticos sonidos que son tan extraordinarios de interpretar como de escuchar.

Compacto, potente y fácil de usar

Con su elegante cuerpo, Pa700 ofrece un aspecto elegante y profesional, que será apreciado en el escenario o en casa. El diseño lógico del panel principal asegura un fácil acceso a los botones, mandos y todos los controles.

Usar su Pa700 es fácil, gracias a la pantalla táctil y la clara y moderna interfaz de usuario, basada en los iconos que reproducen objetos del mundo real.

La experiencia real como solista y en grupo

Pa700 ha sido diseñado para ayudarle tanto durante la actuación en directo como al componer canciones. Los sonidos naturales y los detallados estilos han sido creados por algunos de los mejores músicos de la industria. Sentirá que está tocando en un grupo musical real, sin importar cuáles sean sus gustos musicales.

El teclado de respuesta natural con 61-teclas está diseñado para músicos de todos los niveles, desde principiantes a los intérpretes de teclado más exigentes, y le ofrece una sensación totalmente auténtica y un completo control de la expresión.

Más que sonidos grabados

La enorme y realista colección de sonidos de teclado clásicos y contemporáneos, bandas y sonidos orquestales, incluye un nuevo piano multicapa estéreo (con resonancia de damper y de la caja) y pianos eléctricos; instrumentos de viento, bajos e impresionantes guitarras acústicas y eléctricas; además del órgano de barras digitales con ruidos de fugas y notas pulsadas/soltadas.

Los sonidos han sido grabados con las tecnologías más actuales y el patentado motor de sonido KORG EDS-X (Enhanced Definition Synthesis-eXpanded) permite reproducir con exactitud los detalles más sutiles. El Editor de mues-

tras y de sonido permite llenar la memoria de usuario de gran tamaño con sonidos creados o importados.

Todos estos sonidos auténticos cobran vida con el sistema DNC (Control de matiz definido) de KORG, permitiendo al intérprete obtener los más sutiles matices de forma precisa y expresiva, así como la articulación sonora. Por ejemplo, el joystick y los conmutadores asignables pueden introducir el personal sonido de un saxofón, elementos de respiración de la trompeta, clarinete y armónica, y añadir la autenticidad de pizzicato y arco a los sonidos de una sección de cuerdas. Incluso escucharás las aperturas cuando las notas de saxofón van hacia arriba y el cierre cuando van hacia abajo!

Escúchelo de forma natural

Cada sonido de Pa700 pasa a través de ecualizadores independientes y procesadores de efectos con calidad de estudio, perfeccionando su sonido antes de llegar a las salidas de audio estéreo de alta calidad. Los efectos van desde los estándar como reverberaciones y retardos hasta los efectos más inusuales (como Vocoder), realistas simulaciones de amplificador y efectos vintage cuidadosamente recreados. Los efectos finales de masterización hacen que el sonido sea más alto, más claro, lleno y mejor terminado.

El sonido de los altavoces incorporados de súper alta fidelidad es claro y detallado, incluso en el nivel más bajo de volumen, para satisfacer al músico ensayando de noche.

Un grupo musical siempre dispuesto a tocar con usted

Los Sonidos ultra realistas de Pa700 siempre están listos para tocar junto con usted, en el estilo que mejor se adapte a su música. El elevado número de Estilos incluidos satisfará cualquier género musical, aunque también se puede ampliar mediante la adición de nuevos estilos. También puede crear sus Estilos, personalizar los ya existentes o convertir fácilmente canciones MIDI en Estilos.

Hay ocho partes de acompañamiento que seguirán sus acordes. La función Auto Fill elige automáticamente un interludio (Fill). Puede tocar de la manera más simple o con la rica armonización de un competente intérprete de jazz. La programación ofrece un sonido natural y con la sensación de un grupo musical real, listo para tocar con usted en cualquier momento.

La conveniente función Chord Sequencer graba sus progresiones de acorde sobre la marcha, permitiendo a los usuarios para tocar inmediatamente junto con sus secuencias de acordes, lo cual es útil no sólo para la práctica, sino también para liberar una mano mientras interpreta en directo. Las secuencias de acordes pueden guardarse también en estilos y entradas de repertorio para recuperarlas fácilmente.

Tocar y guardar canciones

Puede reproducir canciones en Formatos MID y MP3. Con las canciones y estilos, puede mostrar letras para su cantante y acordes para su compañero guitarrista. Cualquier canción MIDI puede transformarse en una partitura musical. Los Marcadores permiten saltar a un pasaje que desee repetir, por ejemplo en una pieza que está estudiando o ensayando.

Utilice la salida de vídeo para mostrar letras o la partitura en un monitor externo, haciéndolo perfecto para karaoke o liderar un grupo.

Puede grabar una canción MIDI con un Secuenciador completo, o mediante el uso de los Estilos para grabar su actuación en directo. Aún más fácil, grabe lo que toca y canta (incluyendo canciones MP3) como un archivo MP3 para escucharlo en cualquier lugar que desee, incluso mientras conduce a una fiesta con amigos!

Su Repertorio musical

¿De qué sirve una enorme colección de estilos y temas, sin una efectiva forma de organización? Pa700 tiene el más conocido para los músicos: el Repertorio o SongBook, una base de datos musical que permite recuperar rápidamente la canción basada en el nombre, artista, género o tempo. Los Estilos y canciones se recuperan fácilmente en el Repertorio.

Especialmente útil para el uso en directo, el Repertorio o SongBook puede asignar canciones desde cualquier lista personalizada establece a botones dedicados en el panel de control. Todo su repertorio estará al alcance de sus dedos, con acceso inmediato a cualquier estilo, canción y sonidos que necesite para su interpretación.

El SongBook incluso puede editarse desde un ordenador personal usando nuestro editor gratuito. También se puede sincronizar con las modernas tablets para convertirse en su lector de partituras externo (es necesario software de terceros).

Canta con naturalidad

Conecte un micrófono dinámico y ajuste parámetros tales como el Ecuador, Compresión, Reverb y Delay para hacer que la voz tenga un sonido suave y con calidad de estudio. El Vocal Remover incluso le permite quitar la voz de canciones MP3 y para que pueda cantar encima.

Refine el sonido puro de su guitarra

Guitar FX le permite agregar efectos de pedal y de estudio a una guitarra conectada a la entrada dedicada de guitarra en la parte posterior del instrumento. Hemos seleccionado algunos de los mejores efectos de guitarra de la colección de KORGE, para añadir el sonido de los amplificadores de válvulas, distorsión realista, pedales de chorus o delay y las reverberaciones de estudio de la más alta calidad.

Control creativo con los Efectos KAOSS

Los Efectos KAOSS le darán control creativo de su interpretación. Desde cambios sutiles entre Variaciones y Kits de batería, mezclar entre sonidos de acompañamiento, cambios en tiempo real de los ritmos, a los efectos de notas más radicales al estilo DJ, hasta retardos de cinta y arpegios, puede agregar 'una mezcla líquida' a cualquier Estilo o canción MIDI con la ayuda de las características de composición asistida fáciles de usar. ¡Rompe los límites de la música preset!

Abierto al mundo, listo para el futuro

El uso de formatos estándar de archivo como MID o MP3 para canciones, o WAV y AIFF para muestras, abre un mundo de posibilidades al intercambio de archivos. Los puertos USB permiten conectar el Pa700 a cualquier dispositivo de almacenamiento externo u ordenador, smartphone o tablet, sin necesidad de una interfaz MIDI dedicada. No obstante, puede conectar Pa700 a cualquier instrumento musical MIDI, gracias a sus completas conexiones programables MIDI.

Edición Orienta

La versión Pa700 ORIENTAL contiene toda la funcionalidad del Pa700 estándar y agrega un mini teclado en el lado izquierdo, que se puede utilizar para personalizar las escalas de cuarto tono y acceder rápidamente a los presets de escala. Además del contenido estándar, Pa700 ORIENTAL contiene también sonidos y estilos que son específicos de géneros de la música de Oriente Medio. Ouds, bouzouks, kanouns, diversos instrumentos de percusión y muchos más sonidos a los que se unen decenas de estilos extras que resultan adecuados para la música tradicional y moderna.

Antes de empezar a tocar...

Contenido de la caja

Después de recibir su Pa700, compruebe que todos los elementos siguientes están incluidos en el embalaje. Si falta alguno de los siguientes elementos, contacte con su distribuidor Korg inmediatamente.

- Pa700
- Atril de partituras
- Cable de alimentación AC
- Guía Rápida

Lo que puede descargar

Accede a nuestro sitio web (www.korg.com) desde tu navegador y podrás descargar los manuales en vídeo, un controlador MIDI así como actualizaciones de software y manuales.

Lo que puede agregar

Después de haber comprado Pa700, tal vez quiera añadir estas otras opciones:

- Uno de los resistentes pedales o conmutadores de pedal del catálogo de KORG.

Contactos

Su distribuidor Korg no sólo le entrega este instrumento, sino también dispone de accesorios hardware y software, así como información útil sobre cómo usar estos productos. Pídale la ayuda que eventualmente necesite.

Nuestro sitio Web internacional es www.korg.com. Una lista de todos los distribuidores Korg puede encontrarse en nuestro sitio Web (www.korg.com/us/corporate/distributors/).

Vista general del instrumento

Las páginas siguientes muestran las áreas funcionales de los paneles frontal y posterior.

Panel frontal

El panel frontal es donde puede encontrar los controles del instrumento y los altavoces.

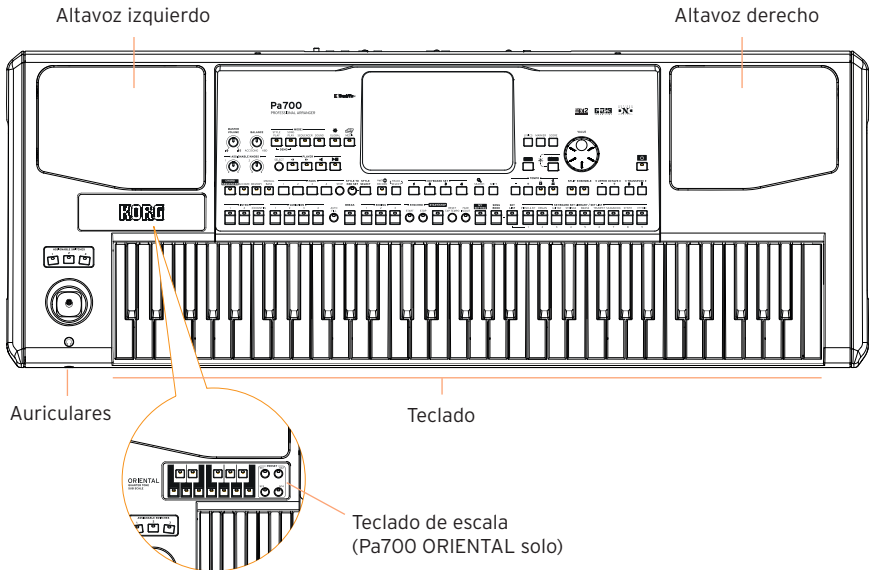

Altavoces

Controle el volumen de los altavoces integrados con el mando **MASTER VOLUME**.

Los altavoces se desactivarán automáticamente al conectar los auriculares. También se puede desactivar manualmente desactivando la casilla **Speakers** en la página **Global > Audio & Video > MP3/Speakers**.

Conector de Auriculares

Conecte unos auriculares a esta salida. Puede utilizar auriculares con una impedancia de 16-200 Ohmios (50 Ohmios recomendados).

Teclado

Utilice el teclado para tocar notas y acordes. Según el indicador de **SPLIT** el teclado puede ser conjunto o dividido entre diferentes sonidos.

Panel de control

El panel de control es la parte del panel frontal donde puede encontrar los controles del instrumento.

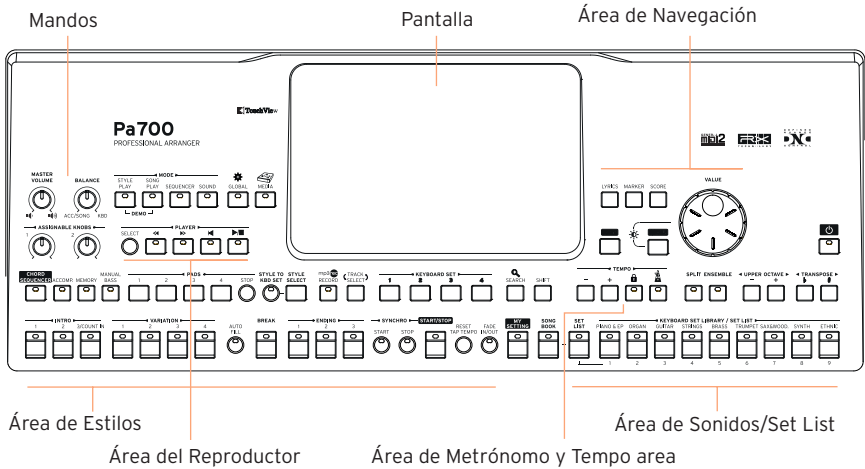

Pantalla

Utilice esta pantalla táctil para interactuar con el instrumento. Hay controles alrededor de la pantalla, para ayudarle a seleccionar los distintos elementos.

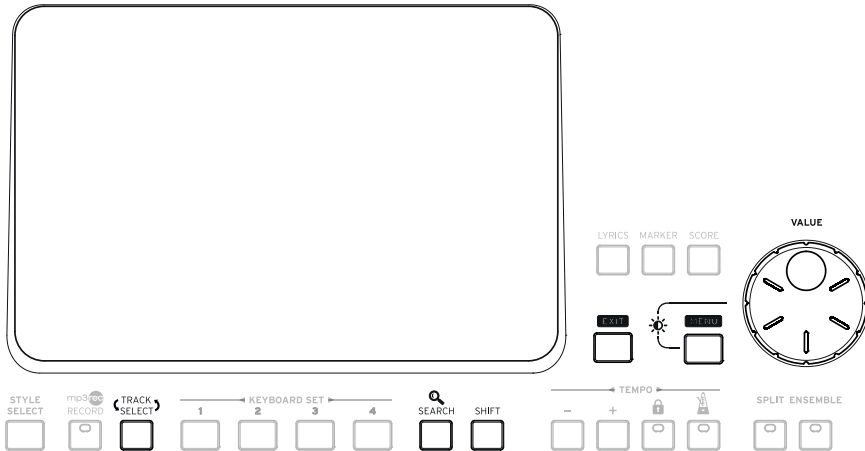

Área de Navegación

Utilice estos controles para navegar por los menús, páginas y parámetros, y para buscar los diferentes recursos musicales.

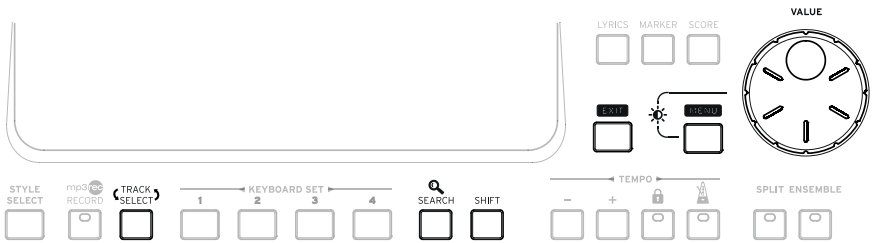

Área de sonidos (y Set Lists)

Los Sonidos son lo que puede tocar en el teclado. Aquí puede elegir conjuntos de sonidos guardados como conjuntos de teclado (Keyboard Sets) en una librería dedicada. O puede elegir configurar listas del cancionero SongBook, que son conjuntos de colecciones de sonido con un Estilo asociado o Canción.

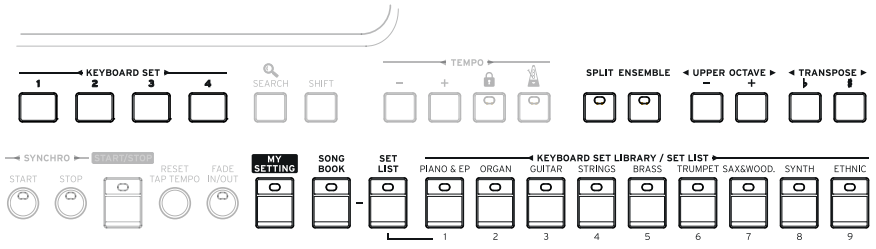

Área de estilos (y Pads)

Los Estilos suministran el acompañamiento automático con una banda virtual. Puede tocar sonidos (seleccionados a través de los Keyboard Sets) y Pads junto con el acompañamiento automático.

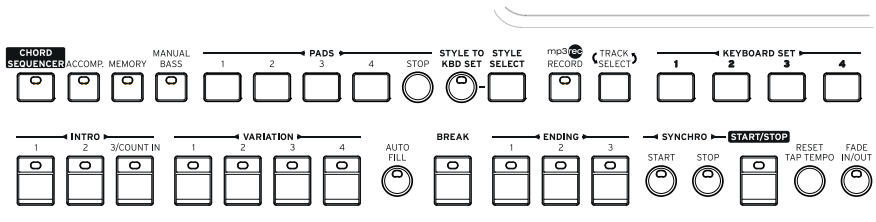

Área del Reproductor

Las Canciones pueden ser reproducidas con el Reproductor incorporado. Puede tocar sonidos (seleccionados a través de los Keyboard Sets) y Pads junto con las Canciones.

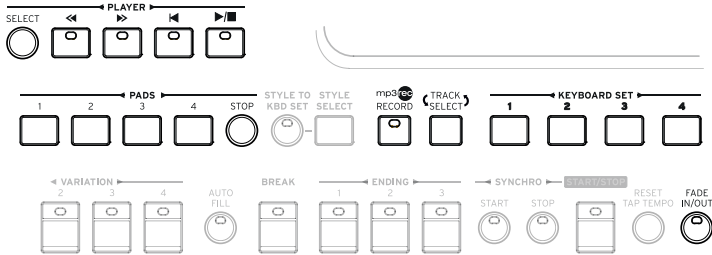

Área de Metrónomo y Tempo

Utilice estos controles para practicar con el metrónomo y controlar el Tempo del metrónomo, los Estilos y las Canciones.

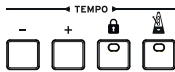

Teclado de Escala (Pa700 ORIENTAL solamente)

Use el teclado mini para modificar la escala de cuarto de tono y los cuatro botones Scale Preset para seleccionar una de las escalas preset.

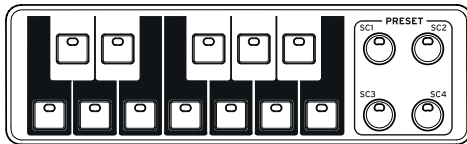

Panel posterior

El panel posterior es donde puede encontrar las distintas conexiones.

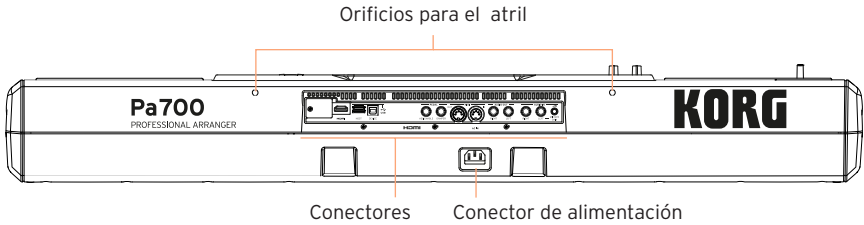

Atril para partituras

Un atril para partituras viene de serie con su Pa700. Inserte las patas en los dos orificios dedicados en el panel posterior.

Conector de alimentación

Utilice este conector para conectar el cable de alimentación IEC suministrado.

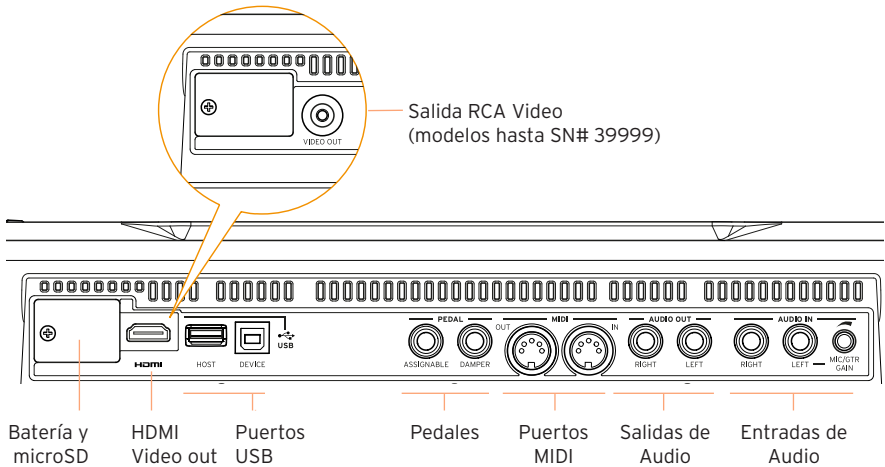

Batería y Ranura para microSD

Esta apertura contiene la batería del reloj y la ranura para tarjeta microSD.

HDMI/RCA Salida de Vídeo

Conecte Pa700 a un TV o monitor de vídeo, para leer letras y acordes, o duplicar la pantalla interna, en un monitor más grande. Los Modelos hasta SN # 39999 incluyen un conector de vídeo RCA, mientras que los modelos a partir de SN # 40000 incluyen un conector HDMI.

Puertos USB

Utilice estos conectores para conectar su Pa700 a un ordenador o tablet (DEVICE) o para conectar un dispositivo USB, como un pendrive USB, u otro instrumento musical para usarlo como controlador (HOST).

Conectores de Pedal

Utilice el conector DAMPER para conectar un pedal damper y el conector ASSIGNABLE para conectar un pedal conmutador o pedal continuo.

Puertos MIDI

Utilice estos puertos para conectar Pa700 con controladores externos (teclado maestro, guitarra MIDI, controlador de viento, acordeón MIDI, pedalera MIDI...), a una serie de módulos o a un ordenador con una interfaz MIDI.

Salidas de Audio

Utilice estos conectores para enviar la señal de audio (sonido) a un mezclador, un sistema de amplificación, unos monitores amplificados o su sistema de alta fidelidad.

Entradas de Audio

Utilice estos conectores para conectar un micrófono, una guitarra u otro instrumento musical. También puede utilizarse para conectar la salida de audio de un reproductor multimedia, un smartphone o una tablet.

02 Configuración de los pedales, conexiones de audio, atril

Conectar los pedales

Conectar el pedal Damper

Utilice el conector PEDAL > DAMPER para conectar un pedal damper, como el (opcional) KORG PS1, PS3 o DS1H. El pedal DS1H es compatible con todos los matices de medio pedal en algunos sonidos de Piano de cola. Puede experimentar cómo funciona presionando gradualmente hacia abajo, y soltando poco a poco, tocando el sonido Concert Grand.

Si necesita cambiar la polaridad del pedal y calibrarlo, vaya a la página Global > Controllers > Foot.

Conexión de un pedal o conmutador de pedal

Utilice el conector PEDAL > ASSIGNABLE para conectar un pedal conmutador como el (opcional) KORG PS1, PS3 o DS1H, o un pedal continuo como el pedal de Volumen KORG XVP-10 o VOX V860, o el pedal de Expresión EXP-2 (opcionales).

De forma predeterminada, este conector funciona como un pedal de Expresión. Si desea cambiar la función asignada, o si necesita cambiar la polaridad del pedal y calibrarlo, vaya a la página Global > Controllers > Foot.

¿Y si los pedales no se comportan correctamente?

Si es necesario, puede que tenga que calibrar los pedales para utilizar su gama completa de valores, sin ningún 'punto muerto'. Además, este procedimiento permite escoger polaridad del pedal.

- 1 Vaya a la página Global > Controllers > Foot.

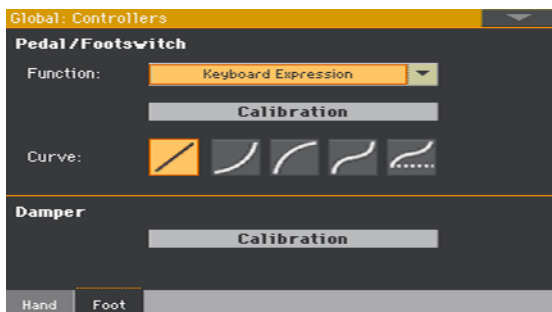

- 2 Toque el botón Calibration en la sección del pedal que desee calibrar para que aparezca el cuadro de diálogo Damper & Pedal/Footswitch Calibration.



- 3 Pulse completamente el pedal, y mientras está pulsado toque el botón Push en la pantalla para confirmar el máximo valor.
- 4 Cuando aparezca el siguiente cuadro de diálogo, suelte el pedal.



- 5 Toque el botón Push en la pantalla para confirmar el valor mínimo. Compruebe el funcionamiento del pedal. Si no funciona bien repita el procedimiento.
- 6 Pulse el botón EXIT para volver a la página anterior.

Activar o desactivar los altavoces integrados

Los altavoces integrados se desactivarán automáticamente al insertar un conector en el conector PHONES. También pueden ser desactivados desde la pantalla.

Desactivar los altavoces (o volver a activarlos)

- 1 Vaya a la página Global > Audio & Video > MP3/Speakers.

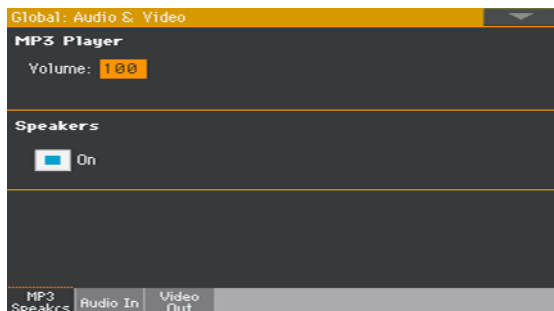

- 2 Use la casilla Speakers On/Off para activar o desactivar los altavoces integrados.
- 3 Pulse el botón EXIT para volver a la página anterior.

Conexión de los auriculares

Conecte los auriculares al conector PHONES. Puede utilizar auriculares con una impedancia de 16-200 ohmios (50 Ohmios sugeridos). Al conectar los auriculares, los altavoces se desactivarán automáticamente.

Ajuste el nivel de salida con el mando MASTER VOLUME.

Conexión de las salidas de audio

Utilice los conectores de salida AUDIO OUT para enviar la salida de audio a un mezclador, un conjunto de monitores amplificados o un sistema de amplificación de audio. Estas son salidas no balanceadas (TS) 6,35 mm, o 1/4", conectores jack.

Cuando se utiliza un amplificador de audio doméstico, conecte el otro extremo del cable a la entrada CD, LINE IN o TAPE/AUX de su sistema de audio. ¡No utilice las entradas PHONO de su sistema de audio!

Utilice cualquiera de los conectores LEFT o RIGHT para una salida de señal mono.

Ajuste el nivel de salida con el mando MASTER VOLUME.

Si no están desactivados, los altavoces integrados sonarán en paralelo con las salidas principales de audio.

Instalar el atril de partituras

Un atril de partituras viene de serie con su Pa700. Inserte sus patas en los dos orificios dedicados de la parte posterior, como se muestra en la siguiente ilustración. Por favor, tenga en cuenta que el último 0,5 cm (0.2") requiere más fuerza para su inserción. Pulse con más fuerza, hasta que note un 'clic' y las patas queden completamente insertadas.

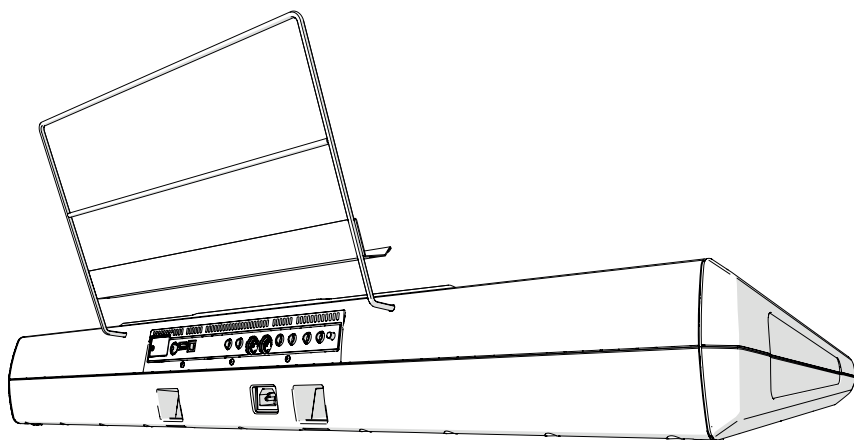

03 Encendido

Encender el instrumento

Conexión de la alimentación

Enchufe el cable de alimentación suministrado al enchufe AC IN en la parte posterior del instrumento, y el cable a un enchufe de pared.

Cuando se conecta el cable, el instrumento está en Standby.

Aviso: Cuando el instrumento está en modo de espera, todavía está conectado a la línea de alimentación. Acceder al interior puede ser peligroso. Para desconectar completamente el instrumento de la alimentación, desenchufe la toma de corriente de la pared.

Encender o apagar

Encender el instrumento

- Pulse el botón POWER () para encender el instrumento (es decir, 'para que salga de espera'). Después de encender el instrumento, una pantalla de bienvenida aparecerá durante unos segundos, luego aparecerá la Página principal del modo de reproducción de estilo Style Play.

Apagar el instrumento (en espera)

- Mantenga presionado el botón POWER () durante aproximadamente un segundo y suéltelo cuando la pantalla aparezca atenuada. El procedimiento de apagado comenzará, y durará unos pocos segundos. Por favor, no desconecte el cable de alimentación durante este procedimiento.

Calibración de la pantalla táctil

Calibración de la pantalla

Puede ocurrir (por ejemplo, después de cargar un nuevo sistema operativo), que la pantalla Color TouchView™ deba ser recalibrada para que el funcionamiento del puntero sea más preciso.

Advertencia: ¡No use objetos afilados o dañará su pantalla!

- 1 Mantenga presionado el botón GLOBAL, hasta que aparezca la página de calibración Touch Panel Calibration.



- 2 Primero, toque exactamente dentro del conjunto de flechas en la esquina superior izquierda de la pantalla.
- 3 Las flechas se trasladarán posteriormente a las otras esquinas de la pantalla. Toque exactamente dentro de ellas.
- 4 Finalmente, toque Save para confirmar la nueva calibración.
 - En caso de que desee salir y cancelar la calibración, pulse el botón EXIT antes de completar el procedimiento.

Ajuste del brillo de la pantalla

El Brillo se puede ajustar para que se adapte a la luz del ambiente.

- Mantenga pulsado el botón MENU y utilice el control VALUE para ajustar el brillo de la pantalla.

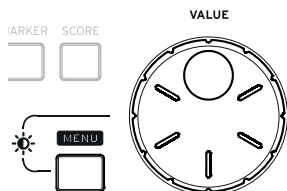

Escuchar las canciones Demo

Reproducir las canciones Demo

Para entrar en Modo Demo

- Pulse simultáneamente los botones DEMO.

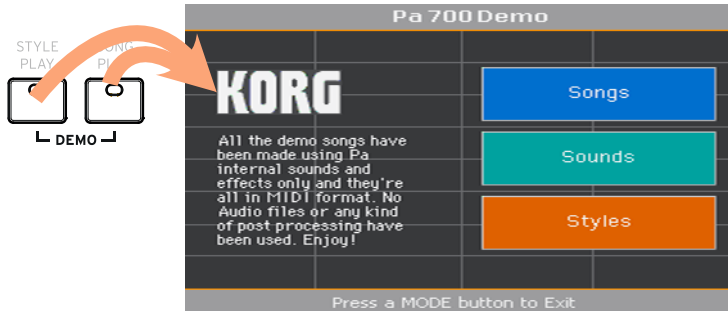

Escuche todas las canciones Demo

- Tras acceder al Modo Demo, no pulse ningún otro botón. Todas las canciones de demostración se reproducirán.

Escuchar una canción Demo específica

- Toque una de las opciones disponibles en la pantalla (Songs, Sounds, Styles) y elija una canción Demo.

Salir del modo Demo

- Pulse cualquiera de los botones MODE.

04 Interfaz Básica

La Página Principal

La Página principal del modo de reproducción de estilo Style Play aparece al encender el instrumento. Puede volver a esta página pulsando el botón EXIT en modo Reproducción de estilo o el botón STYLE PLAY desde un modo diferente.

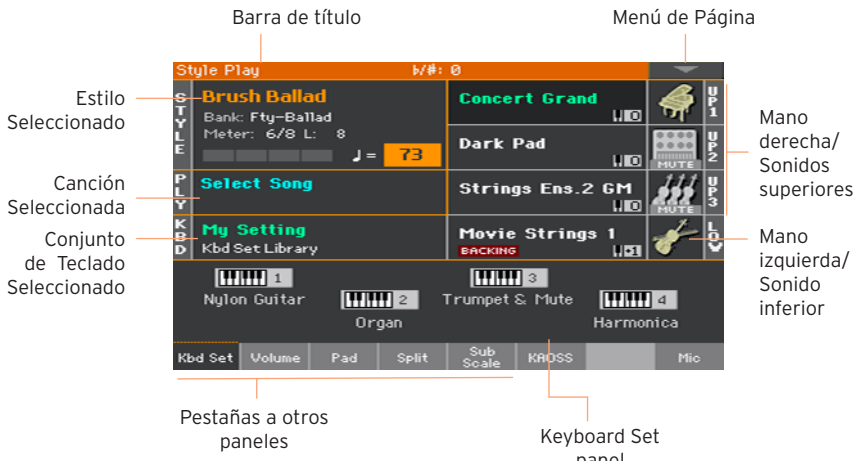

La interfaz de usuario en detalle

Pantalla y elementos de la interfaz de usuario

La Interfaz gráfica de usuario color TouchView

Pa700 cuenta con nuestra exclusiva y fácil de usar interfaz gráfica TouchView™, basada en una pantalla táctil LCD. Tocando objetos en la pantalla LCD, puede seleccionar páginas, pestañas y parámetros, y establecer valores de parámetro mediante botones y menús.

Modos operativos

Las páginas de Pa700 se agrupan en diferentes modos de funcionamiento. A cada modo se accede pulsando el botón correspondiente en la sección MODE del panel de control.

Cada modo de funcionamiento está marcado con un código de color diferente, que le ayuda a comprender donde está a primera vista.

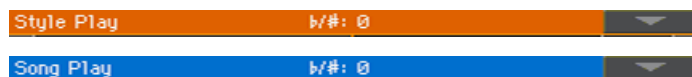

Dos modos especiales (Global y Media) se superponen al modo de funcionamiento actual, que permanece activo en segundo plano.

Al modo de grabación Record puede accederse desde Style Play, secuenciador y sonido, y permite crear nuevos estilos, Pads, canciones o muestras.

Menús de edición y secciones

Las páginas se agrupan en secciones que son seleccionadas pulsando los botones correspondientes en el menú de Edición que aparece cuando pulse el botón MENU.



Páginas y pestañas

Los Parámetros están agrupados en páginas distintas, para ser seleccionados pulsando la pestaña correspondiente en la parte inferior de la pantalla.



Ventanas Superpuestas

Algunas ventanas como Style Select o Sound Select, Global, Media, o Lyrics, se superponen con la actual. Al pulsar el nombre de un elemento, aparece una ventana de Selección que se superpone a la original. Una vez que realice la Selección o pulse EXIT, volverá a la página original. (Este ejemplo muestra la ventana Keyboard Set Select).



Diálogos

Similar a la selección de ventanas, los diálogos se superponen a la página actual. Toque uno de los botones de pantalla para dar una respuesta a Pa700, y el cuadro de diálogo se cerrará.

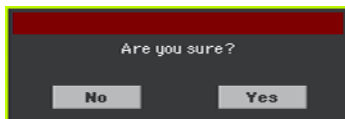

Menús de página

Toque el icono de la esquina superior derecha de cada página y aparecerá un menú con los comandos apropiados para dicha página.

Toque uno de los comandos de pantalla para seleccionarlo. (O toque en otra parte de la pantalla para que desaparezca sin seleccionar ningún comando).

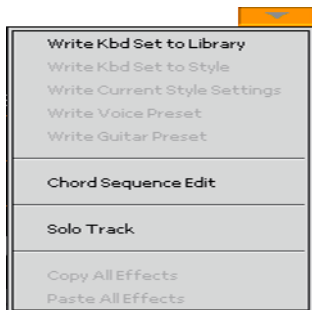

Menús emergentes

Cuando aparezca una flecha hacia abajo junto a un nombre de Parámetro, púlsela para abrir un menú adicional y elegir una opción, o use el control VALUE para navegar por la lista de opciones.

Si desea que el menú desaparezca sin seleccionar nada, toque en otra parte de la pantalla.

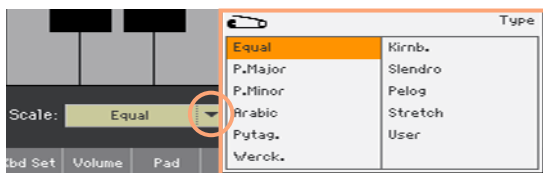

Listas y barras de desplazamiento

Los archivos en disco así como otro tipo de datos aparecen como listas. Use las barras de desplazamiento para navegar por la lista. También puede usar el control VALUE para navegar.

Cuando se selecciona Name en la parte superior de una lista, mantenga pulsado SHIFT y toque una de las flechas de navegación para saltar a la sección alfabética siguiente o anterior.

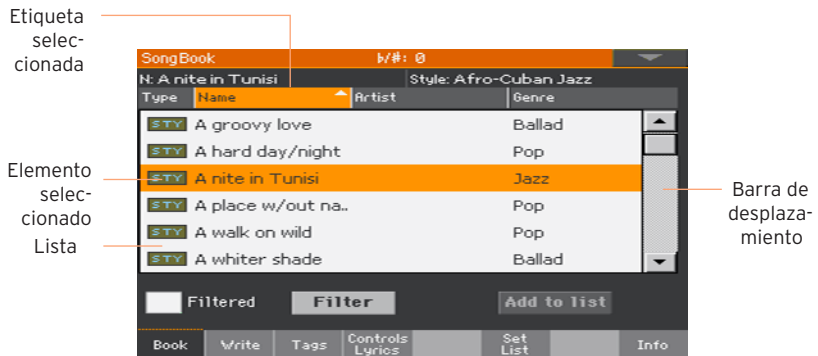

Parámetros

Campos de selección

Este tipo de Parámetro es del tipo activado/desactivado. Tóquelos para cambiar su estado.



Nombres Editables

Cuando aparezca el botón de Edición de texto (**T**), tóquelo para abrir la ventana de Edición de texto y editar el nombre.

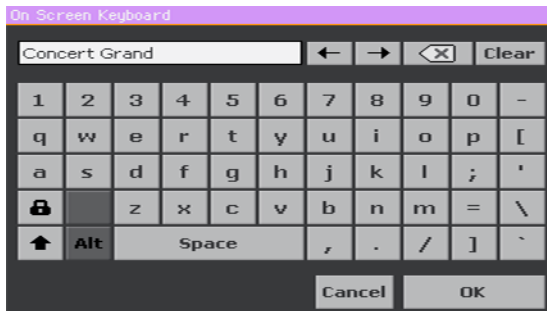

Este teclado virtual funciona igual que el teclado numérico de un ordenador. Algunos símbolos dependen del contexto y sólo aparecen cuando se pueden usar.

Campos numéricos

Cuando un valor numérico puede ser editado, tóquelo de nuevo para abrir el Teclado Numérico.

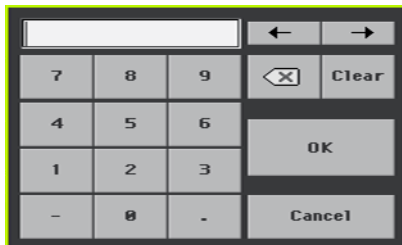



Este teclado virtual funciona igual que el teclado numérico de un ordenador.

Como alternativa, toque un campo numérico y manténgalo pulsado. Mueva el dedo hacia arriba (o derecha) para aumentar el valor, o hacia abajo (o la izquierda) para disminuirlo.

Esto también incluye el campo numérico de Tempo en varias páginas.

Iconos

Existen varios tipos de iconos para identificar el tipo de archivo, carpeta, canción, etc. Por ejemplo:

Icono	Significado
	Carpeta
	Archivo o banco de estilo
	Archivo MIDI

Elementos seleccionados y resaltados

Las operaciones llevadas a cabo en Parámetros, datos o listas se ejecutan en los elementos resaltados. Primero seleccione el Parámetro o elemento, y después ejecute la operación. La mayoría de parámetros se editan con el control VALUE.



Parámetros no disponibles

Cuando un Parámetro o comando no esté disponible, aparecerá en gris apagado en la pantalla. Esto significa que no puede ser seleccionado pero puede volverse disponible a seleccionar otra opción o cambiar de página.



Controles Virtuales

Deslizantes Virtuales

Para cambiar la posición de un deslizador virtual, tóquelo y manténgalo pulsado y después deslice arriba o abajo para cambiarlo. Como alternativa, selecciónelo y use VALUE para cambiar su posición.

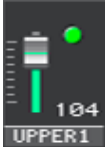

Mandos virtuales

Para cambiar la posición de un mando virtual, primero tóquelo, y después deslice su dedo hacia arriba (o derecha) para girar en sentido horario, o hacia abajo (o izquierda) para girar en sentido antihorario. Como alternativa, tóquelo y use el control VALUE para cambiar la posición.



Tiradores Virtuales

Para cambiar la posición de un tirador virtual, tóquelo y deslízcelo hacia arriba o abajo para cambiarlo. Como alternativa, tóquelo y use el control VALUE para cambiar la posición.



Navegando por las páginas

Ir a una página

A través de este manual, las direcciones de página aparecen como en el ejemplo siguiente:

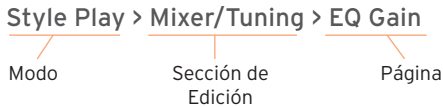

Así es cómo funciona lo anterior:

- 1 Pulse el botón **STYLE PLAY** para ir al modo de Reproducción de estilo. Cuando se enciende el instrumento, ya está en este modo (esta es la Página principal del modo de Reproducción de Estilo).



- 2 Pulse el botón **MENU** en el panel de control para ver el menú de edición del modo de Reproducción de Estilo.



- 3 Toque el botón Mixer/Tuning en el menú Editar para elegir la sección de Mixer/Tuning.

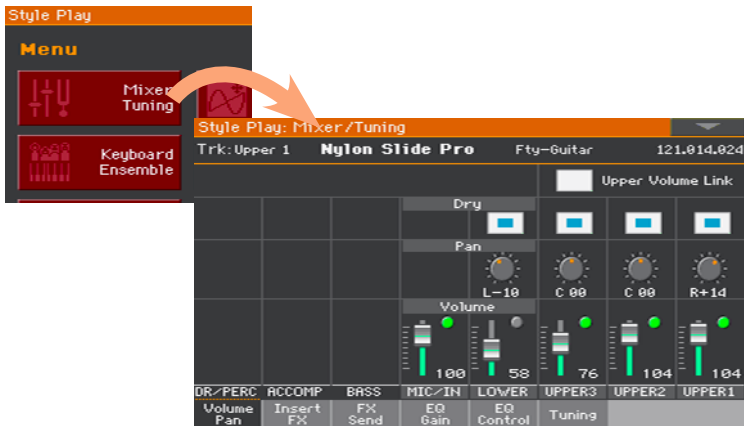

La sección de edición seleccionada siempre se muestra en la barra de título:

Style Play: Mixer/Tuning

Modo

Sección de Edición

- 4 Si la página no aparece aún en la pantalla, toque la pestaña EQ Gain para seleccionar la página EQ Gain.

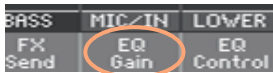

- 5 Edite los Parámetros.

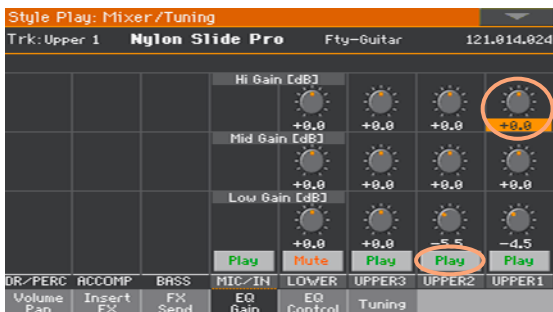

- 6 Pruebe una página diferente en la misma sección de edición. Toque la pestaña Volume/Pan para ir a la página de Volume/Pan y editar los parámetros.



- 7 Pulse el botón EXIT para volver a la Página principal del modo de Reproducción de Estilo.



Si estuviera en modo de reproducción de canción Song Play, presionando EXIT habría vuelto a la Página principal del modo de reproducción de canción Song Play.

Selección de los recursos musicales

Abrir una ventana de selección

Cuando usted presiona uno de los botones **KEYBOARD SET LIBRARY** o toca el nombre de **Keyboard Set, Style** o **Sound** en la pantalla aparece la ventana de selección correspondiente. Por ejemplo, esta es la ventana de selección de sonido:

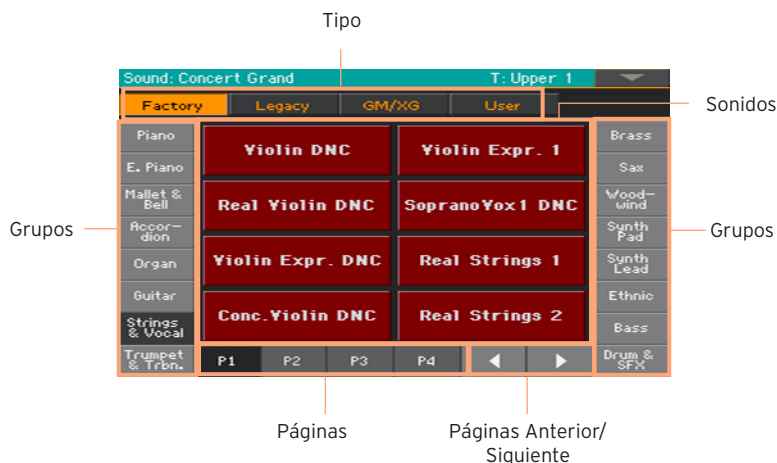

Siempre puede salir de esta ventana pulsando el botón **EXIT**.

En Pa700, las ventanas seleccionadas siempre permanecen abiertas hasta que usted pulse el botón **EXIT**. Si prefiere que se cierre automáticamente después de unos segundos, o después de seleccionar algo, ponga el parámetro **Display-Hold**, en desactivado (vea **Bloqueo de pantalla (Display Hold)** en la página 41).

PARTE II: TOCAR Y CANTAR

05 Tocar los Sonidos

Sonidos y Conjuntos de Teclado

Los sonidos son el elemento básico del instrumento. Pa700 contiene sonidos de cualquier familia instrumental (pianos, cuerdas, sintetizadores...). Un conjunto de sonidos se puede memorizar como un conjunto teclado (Keyboard Set).

Para recuperar automáticamente ajustes y sonidos, generalmente se selecciona un conjunto de teclado. Un conjunto de teclado Keyboard Set es una posición de memoria individual que puede recordar los sonidos de teclado y su transposición, efectos, etc...

Keyboard Set

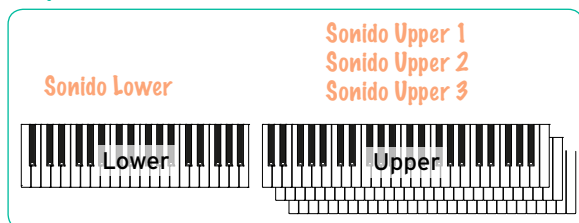

Los Conjuntos teclado Keyboard Set figuran individualmente en la biblioteca de conjunto de teclado (botones KEYBOARD SET LIBRARY). También se asocian a un estilo o entrada de repertorio; un grupo de cuatro conjuntos de teclado es recuperado cada vez que selecciona un Estilo o Entrada de repertorio (botones KEYBOARD SET situados debajo de la pantalla).

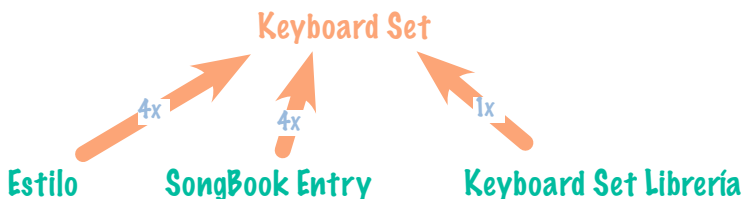

Elegir su conjunto de sonido preferido

Elegir el conjunto de teclado 'My Setting'

- Presione el botón MY SETTING para elegir sus sonidos y ajustes preferidos. Se trata de un Conjunto de teclado especial, que se selecciona automáticamente cuando se enciende el instrumento.

El Keyboard Set My Setting

My Setting es un Keyboard Set especial, donde puede guardar sus ajustes preferidos como son Sonidos de Teclado, Efectos, Transposición, Conmutadores Asignables, o un Estilo preferido. Este Keyboard Set se selecciona automáticamente al encender el instrumento, y configurará el instrumento automáticamente para usted.

Guardar el Keyboard Set My Setting

Mantenga pulsado el botón MY SETTING durante un segundo, hasta que aparezca el diálogo Write, después toque el botón OK para confirmar el guardado en la memoria.

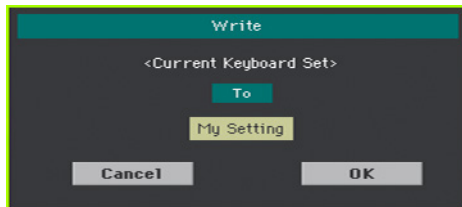

Elegir los conjuntos de sonido

Elegir un conjunto de teclado de la biblioteca

Los Conjuntos de teclado están en una biblioteca dedicada, a la cual se puede acceder desde el panel de control o desde la pantalla.

Abra la ventana Keyboard Set Select en panel de control

- 1 Asegúrese de que está apagado el indicador SET LIST.
- 2 Presione uno de los botones de la sección KEYBOARD SET LIBRARY. Notará que cada uno de ellos tiene un nombre de familia de instrumento impreso sobre el mismo.

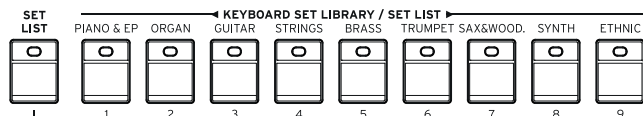

Abra la ventana Keyboard Set Select en la pantalla

- Mientras que está en la Página principal, toque el nombre del conjunto de teclado Keyboard Set seleccionado.



Tan pronto como Pulse el botón o toque la pantalla, aparece la ventana Keyboard Set Select.



Elegir un Keyboard Set

- 1 Para Elegir uno de los tipos disponibles de Keyboard Sets, toque los botones en la parte superior de la ventana.

Tipo de Estilos	Significado
Factory	Keyboard Sets de fábrica que no pueden ser modificados.
User	Lugares donde puede cargar nuevos Keyboard Sets desde un dispositivo externo, o guardar Keyboard Sets nuevos o editados.
Direct	Keyboard Sets de usuario a los que se accede directamente desde un dispositivo de almacenamiento, sin tener que cargarlos primero.

- 2 En caso de que quiera elegir un grupo diferente de conjuntos de teclado, presione otra tecla en la sección KEYBOARD SET LIBRARY, o toque una de las pestañas en los lados de la ventana Keyboard Set Library Select.

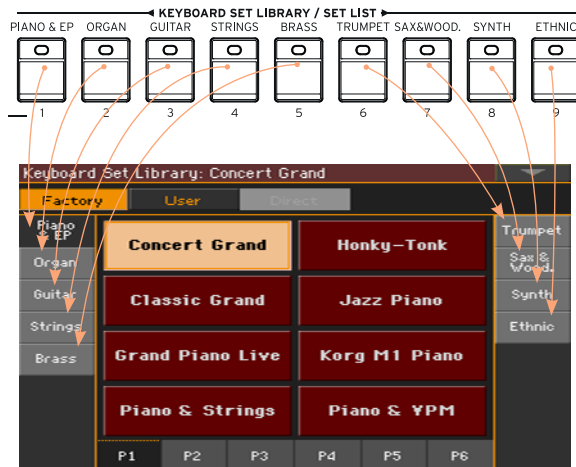

- 3 Para elegir una de las páginas disponibles en el grupo seleccionado de Keyboard Set, pulse una de las pestañas P1...P6 de la parte inferior de la pantalla, o bien pulse repetidamente el botón del grupo seleccionado de Keyboard Sets en la sección KEYBOARD SET LIBRARY del panel de control.

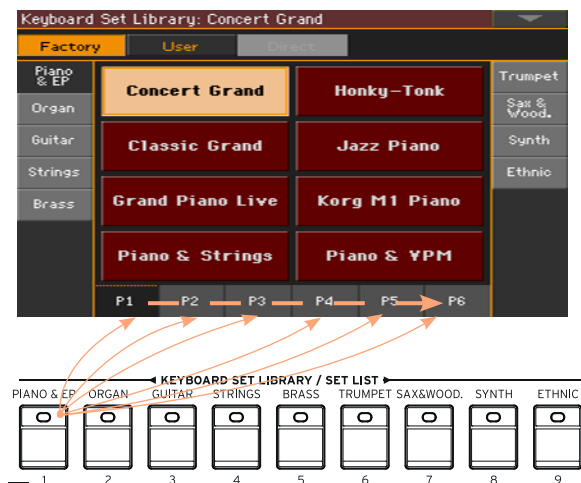

- 4 Toque el nombre del Keyboard Set que desea elegir.



- 5 Si desea cerrar la ventana Keyboard Set Library Select (y no se cierra por sí misma), presione el botón EXIT.

Al final, verá el nombre del Keyboard Set seleccionado en el área específica de la pantalla principal. Cambian los sonidos asignados al teclado (se muestra en la mitad derecha de la pantalla).



Elegir un Keyboard Set desde un Estilo o una entrada de Repertorio

Hay cuatro conjuntos de teclado Keyboard Sets para cada estilo o entrada de repertorio, optimizados para el estilo o entrada de repertorio. Puede elegir desde el panel de control o desde la pantalla.

Elegir un Conjunto de teclado Keyboard Set desde panel de control

- Pulse uno de los botones en la sección KEYBOARD SET debajo de la pantalla.



Seleccionar un conjunto de teclado Keyboard Set desde la pantalla

- 1 Mientras que está en la Página principal, asegúrese de que está seleccionando el panel Kbd Set. Si no es así, presione la pestaña Kbd Set para seleccionarlo.

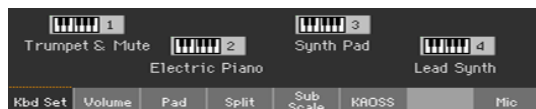

- 2 Toque uno de los nombres de conjunto de teclado en la pantalla para seleccionarlo.

Verá el nombre del Conjunto de teclado seleccionado destacado en el área específica de la Página principal. Cambian los sonidos asignados al teclado (se muestra en la mitad derecha de la pantalla).

Digital Drawbars

Notará que algunos conjuntos de teclado en el grupo de órgano de la biblioteca contienen la abreviatura 'DWB' en su nombre. Estos conjuntos de teclado contienen sonidos de Barras Digitales, que son simulaciones de órganos electro-mecánicos del pasado.

Bloqueo de pantalla (Display Hold)

Puede que prefiera dejar abierta una ventana Select después de elegir un sonido, Keyboard Set o estilo, para continuar probando otros elementos en la ventana. O, puede preferir que se cierre automáticamente después de haber completado su elección. Esto es determinado por el parámetro Display Hold.

Activar o desactivar el Parámetro Display Hold

- 1 Vaya a la Página Global > General Controls > Interface.
- 2 Active o desactive el Parámetro Display Hold:
 - Seleccione la casilla de verificación Display Hold On para activarla. La ventana de Sonido, Keyboard Set, Estilo, Pad, Voice o Guitar Preset Select permanecerá abierta en la pantalla, hasta que usted pulse el botón EXIT.
 - Desactive la casilla Display Hold On para apagarlo. La ventana de Sonido, Keyboard Set, estilo, Pad, Voice o Guitar Preset Select se cerrará automáticamente después de seleccionar un elemento.
- 3 Pulse el botón EXIT para volver a la página anterior.

Factory, User, Direct

A través de las páginas, encontrará palabras como Factory, User, Direct. Estos términos se refieren al tipo de protección de escritura, o cuánto puede personalizarlos.

- **Factory** (y Local) (Keyboard Sets, Sounds, Styles, Pads, Voice y Guitar Presets) son elementos que normalmente no puede sobrescribir o modificar. Garantizan que los recursos musicales (como entradas de repertorio) siempre se encontrarán enlazados con sus recursos musicales (como los estilos).
- **User** (Keyboard Sets, Sounds, Styles, Pads, Voice y Guitar Presets) son los elementos que puede sobrescribir o modificar. Los bancos de Estilos User (pestañas laterales) pueden cambiarse de nombre para crear sus propias categorías.
- **Direct** (Keyboard Sets, Styles, Pads, Entrada de SongBook, Voice y Guitar Presets) son elementos de usuario a los que puede acceder directamente desde un dispositivo de almacenamiento.

Tocar y controlar los Sonidos

Tocar el teclado

El Teclado del instrumento es como un teclado de piano. ¡Hay que tocarlo!

Usando los pedales

Los Pedales hacen diferentes cosas según estén programados. El pedal Damper es sólo eso - un pedal Damper, que mantiene las notas hasta que suelte el pedal. El pedal Asignable o conmutador de pedal puede cambiar dependiendo de cómo esté programado en la página Global > Controllers > Foot.

Utilizando los mandos asignables

Los mandos asignables pueden controlar diferentes cosas, como los niveles de volumen de los sonidos, las barras de armónicos de órgano o algunas funciones asignables. Pueden ser programados en la página Global > Controllers > Knobs.

Usando los conmutadores asignables

Dependiendo de los Keyboard Sets elegidos y las funciones DNC asignadas, estos controladores pueden hacer cosas diferentes. Los interruptores pueden o 'asignar' una función, que se activará durante la interpretación, o habilitar (o deshabilitar) pulsando el botón para 'conmutarlo'.

Estado del Indicador	Significado
Apagado	Sin función DNC asignada.
Rojo fijo	Asignación de función DNC disponible.
Rojo parpadeando	Asignación de función DNC lista para ser ejecutada. Después volverá a iluminarse fijo.
Verde fijo	Función DNC de conmutación disponible.
Verde parpadeando	Conmutación activada. Pulse de nuevo para desactivar.

Usando el joystick

Moviendo el joystick a la izquierda o a la derecha generalmente cambia el tono del sonido. Avanzar generalmente desencadena modulación, pero esto depende de los sonidos seleccionados. Con los órganos electromecánicos, empujando el joystick hacia delante cambia la velocidad de altavoz rotatorio. Lo que hace al tirar hacia atrás depende de los sonidos seleccionados. ¡Experimente!

06 Personalizar Conjuntos de Sonidos

Tocar diferentes sonidos con la mano izquierda y derecha

Dividir el Teclado

Dividir el teclado en la parte Inferior (Lower, mano izquierda) y Superior (Upper, mano derecha)

- Pulse el botón SPLIT en el panel de control para iluminar su indicador. El teclado se dividirá en una parte superior (mano derecha) e inferior (mano izquierda).



Anular la división y tocar los sonidos superiores sobre toda la gama de teclado

- Pulse el botón SPLIT nuevamente para apagar el indicador. Los sonidos superiores suenan en toda la gama del teclado, como en un piano acústico.



División, Modos de teclado, Sonidos

Cuando cambie el estado de SPLIT, el número de sonidos que escucha puede cambiar.

SPLIT indicador	Modo de Teclado	Sonidos mano izquierda (Lower)	Sonidos mano derecha (Upper)
Off	Full	Sin Sonido Lower	Hasta tres sonidos superiores asignados a la extensión completa del teclado
On	Split	Un solo sonido inferior asignado a la mano izquierda	Hasta tres sonidos superiores asignados al lado derecho del teclado.

Cambiar el punto de División

Puede elegir un punto diferente donde se dividen las mitades superior e inferior del teclado. Esto se llama el punto de División.

Cambiar el punto de división desde el panel de control

- 1 Mantenga el botón SPLIT presionado para abrir el cuadro de diálogo Split Point.

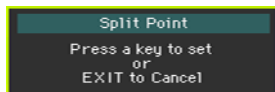

- 2 Toque la nota más baja de la parte superior (mano derecha) en el teclado.

Cambiar el punto de división desde la pantalla

- 1 Mientras que está en la Página principal, toque la pestaña Split para ver el panel de Split.



- 2 Toque el esquema de teclado en la pantalla táctil y luego toque la nota más baja de la parte superior (derecha) en el teclado.

Como alternativa, toque el parámetro **Split Point** para seleccionarlo y use **VALUE** para seleccionar el nuevo punto de división.

Partes, Pistas, Canales

En el teclado, los sonidos se asignan a una de las partes de teclado (Superior Upper, Inferior Lower). En los Estilos y Canciones MIDI, los Sonidos se asignan directamente a las Pistas del Arranger o Secuenciador, donde los patrones o secuencias grabadas los reproducen. Las pistas son el equivalente de las pistas de la grabadora, con los canales asociados de mezclador. ¡De hecho, Pa700 incluye una grabadora y un mezclador digital!



Sounds/Tracks

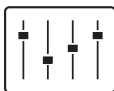

Mixer Channels

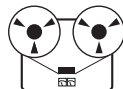

Recorded Tracks

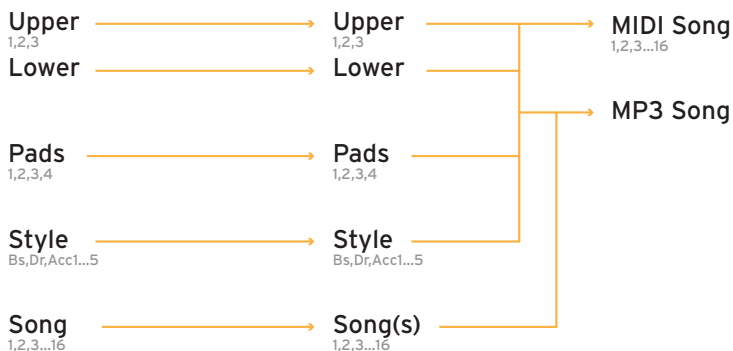

Tocar dos o tres Sonidos al mismo tiempo

Puede tocar hasta tres capas de sonidos en el teclado. Esto es útil para agregar, por ejemplo, una capa de cuerdas o colchón de sintetizador al sonido de Piano de cola. Los sonidos se asignarán a la parte superior del teclado.

Cuando el indicador del botón **SPLIT** está apagado (modo de teclado completo), las partes superiores suenan en la gama completa del teclado, como sucede en un piano acústico. De otro modo (modo de teclado Split), sonarán los sonidos superiores con la mano derecha.

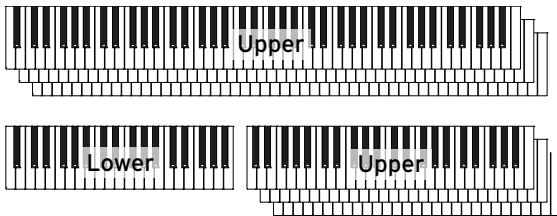

Activar o desactivar un Sonido desde la pantalla

- Si desea silenciar el sonido que está sonando, toque el icono de **Play/Mute** para ponerlo en Mute.



- Si quiere oír el sonido que está en silencio, toque el icono de **Play/Mute** para ponerlo en Play.



-

Elegir diferentes sonidos

Puede asignar diferentes sonidos para el teclado. La nueva combinación de sonidos se puede guardar entonces en un conjunto de teclado Keyboard Set.

Abra la ventana Sound Select desde la pantalla

- 1 Asegúrese de estar en la Página principal del modo Style Play o Song Play. Si no está allí, pulse el botón STYLE PLAY o SONG PLAY en el panel de control.
- 2 Toque el nombre del sonido que desee modificar para seleccionarlo.
- 3 Toque una segunda vez el nombre del sonido que desea cambiar.

Elija un sonido

- 1 Navegue a través de los sonidos en la ventana Sound Select.

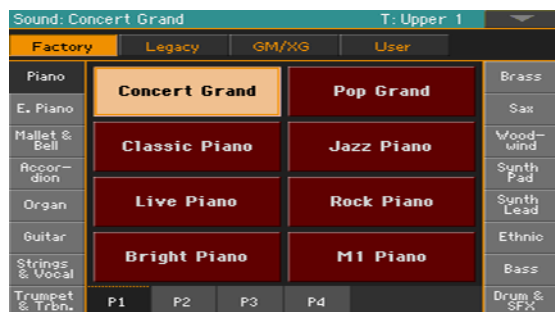

- Para elegir uno de los tipos disponibles de sonido, toque los botones en la parte superior de la ventana.

Tipo de Sonido	Significado
Factory	Sonidos de fábrica de Pa700 que normalmente no se pueden modificar. Son los Sonidos más ricos y modernos de toda la colección.
Legacy	Sonidos Legacy que permiten una mayor compatibilidad con instrumentos anteriores de la serie Pa.
GM/XG	Sonidos que permiten compatibilidad con canciones MIDI basadas en sonidos General MIDI y XG y Kits de batería.
User	Lugares donde puede cargar nuevos sonidos y Kits de Batería desde un dispositivo externo, o guardar sonidos nuevos o editados y Kits de Batería.

- Para seleccionar un grupo diferente de sonidos, toque una de las pestañas en los laterales de la ventana.
 - Para elegir una de las páginas disponibles en el grupo de sonido seleccionado, toque una de las pestañas P1...P6 en la parte inferior de la ventana.
- 2 Toque el nombre del sonido que desea elegir.
 - 3 Si desea cerrar la ventana de seleccionar el sonido (y no se cierra por sí misma), presione el botón EXIT.

Mezclar los sonidos de teclado

Ajuste del volumen del sonido

En esencia, Pa700 es un mezclador. Como con cualquier mezclador, puede ajustar el nivel de volumen de cada sonido y, por lo tanto, alterar el balance entre los diferentes sonidos en el teclado.

Ajustar el volumen de un sonido desde la pantalla

- 1 Mientras que está en la Página principal, toque la pestaña Volume para seleccionar el panel Volume.



Accompaniment
Groups

Keyboard Sounds

- 2 Toque el canal mezclador cuyo nivel de volumen desee cambiar.
- 3 Mantenga pulsado el cursor de volumen virtual en la pantalla y arrástrelo hasta el nivel deseado.

Como alternativa, utilice el control VALUE para cambiar el nivel de volumen del canal seleccionado.

Por ejemplo, cambiando proporcionalmente el volumen de cualquiera de los deslizantes UPPER cambia proporcionalmente el volumen de todos los sonidos superiores.



Activar o desactivar los sonidos desde el panel Volume

Los Sonidos pueden ser silenciados, en el caso de que no desee oírlos en la mezcla.



Seleccione el canal de mezclador

- Seleccione el canal mezclador para Activar o desactivar.

Desactivar un canal (silenciar)

- Toque el icono Play () en el canal del mezclador correspondiente al sonido para silenciar ().

Activar un canal (Play)

- Toque el icono silencio () en el canal del mezclador correspondiente al sonido para reproducir ().

Transposición

Transponer todos los sonidos superiores (Upper) a una octava diferente

Todos los sonidos superiores pueden transponerse a una octava superior o inferior pulsando un botón.

Transponer los sonidos Upper una octava hacia arriba

- Pulse el botón UPPER OCTAVE + en el panel de control.

Transponer los sonidos Upper una octava hacia abajo

- Pulse el botón UPPER OCTAVE - en el panel de control.

Desactivar la transposición de octava

- Pulse ambos botones UPPER OCTAVE conjuntamente.

Transponer todo el instrumento

La Clave del instrumento puede transponerse para hacer más cómodo cantar o tocar junto con otro instrumento.

El valor de transposición generalmente aparece en el encabezado de página.



Transponer hacia abajo desde el panel de control

- Use el botón TRANPOSE > FLAT (♭) para bajar la Transposición Master en pasos de un semitono.

Transponer hacia arriba desde el panel de control

- Use el botón TRANPOSE > SHARP (♯) para subir la Transposición Master en pasos de un semitono.

Desactivar la transposición

- Pulse ambos botones TRANPOSE conjuntamente.

Usar Ensemble para añadir armonía

Existen varios tipos de Ensemble, pero con la mayoría de ellos la interpretación con la mano derecha se armoniza con los acordes que toque con la mano izquierda.

Activar la función Ensemble

- 1 Asegúrese de que está encendido el indicador de SPLIT.
- 2 Pulse el botón de Ensemble para iluminar su indicador.

Toque acordes con la mano izquierda y una melodía con la mano derecha. Escuchará las notas del acorde añadidas a la melodía.

Desactivar la función Ensemble

- Pulse el botón Ensemble nuevamente para apagar el indicador.

07 Tempo y Metrónomo

Tempo

Ajuste del valor de Tempo

Mientras que un valor óptimo de Tempo se guarda con cada Estilo o Canción, también puede ajustarlo libremente. Esto también establecerá el Tempo del metrónomo.

Ajustar el valor del Tempo desde el panel de control

- Utilice los controles TEMPO para ajustar el valor del Tempo (o la velocidad de la canción MP3).

Alternativamente, para cambios de tempo mayores, mantenga pulsado SHIFT y use el control VALUE.

Ajustar el valor del Tempo desde la pantalla

- 1 Si no está destacado, toque en la pantalla el valor del Tempo.

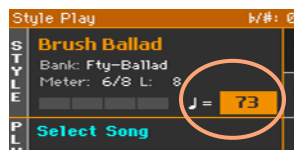

- 2 Use el control VALUE para ajustar el valor del Tempo.

Alternativamente, toque el campo Tempo para abrir el teclado numérico, y ajuste el valor de Tempo como un número.

Restablecer el valor de Tempo

- Pulse ambos botones TEMPO al mismo tiempo.

Se guardará el valor del Tempo memorizado en el estilo o la canción MIDI. Con canciones MP3, se restaurará la velocidad original de la canción.

Visualizar el Tempo mientras el Estilo no está sonando

Mientras el acompañamiento no está sonando, el Tempo actual se muestra en el indicador del botón **START/STOP**.

Pulsando el valor de Tempo

En Modo de Reproducción de estilo, puede pulsar el valor del Tempo.

- Mientras el acompañamiento no está sonando, pulse el Tempo con el botón **TAP TEMPO**. Pulse tantas veces como sea indicado por el parámetro numerador de Meter (por ejemplo, tres veces en 3/4).

Al final, el acompañamiento comenzará sonando con el Tempo 'pulsado'.

Bloquear el valor del Tempo

Puede evitar que el valor del Tempo cambie automáticamente a la hora de elegir un estilo diferente o canción MIDI. Las Canciones MP3 no son afectadas por esta protección y siempre suenan en el Tempo grabado.

Puede continuar ajustando el Tempo manualmente, incluso usando la función Tap Tempo. Por favor, note que hay un Tempo separado para los modos Style Play y Song Play.

Impedir que cambie el valor del Tempo

- Pulse el Botón **TEMPO > LOCK** (🔒) para iluminar su indicador. El Tempo no cambiará a la hora de elegir un estilo diferente o canción. Puede cambiar el valor del Tempo manualmente (como se explica más arriba).

Dejar que el estilo o canción cambie el valor del Tempo

- Pulse el Botón **TEMPO > LOCK** (🔒) otra vez para apagar su indicador. Al elegir un estilo o canción diferente, se recordará el valor memorizado de Tempo.

Los Eventos de cambio de Tempo encontrados en el patrón del estilo o la canción MIDI todavía pueden cambiar el Tempo.

Metronómo

Activar o desactivar el metronómo

Activar el metronómo

- Pulse el botón de metronómo METRONOME () para encender su indicador. Se abrirá la ventana de metronómo y el metronómo comenzará sonando, de acuerdo con el Tempo actual.



Apagar el metronómo

- Pulse el botón METRONOME () para apagar el indicador. El metronómo se detendrá.

Ajuste del compás, acento y volumen

Puede marcar el comienzo del compás, estableciendo el compás y el acento.

Abrir la ventana de metronómo

- Pulse el botón METRONOME ().

Configurar el compás

- Elija el compás mediante el parámetro Meter.

Activar o desactivar el acento



- Elija el acento mediante el parámetro de **Accent**.

Accent	Significado
Off	Sin acento.
On	Se acentúa el primer Tiempo de cada compás.
Bell	En el primer tiempo de cada compás se escucha un sonido de campana.

Ajustar el volumen del metrónomo

- Ajuste el volumen del metrónomo mediante el parámetro **Volume**.

Salir de la ventana de metrónomo

- Pulse el botón METRONOME () para salir de la ventana y parar el metrónomo.
- Pulse el botón EXIT para salir de la ventana sin parar el metrónomo. Después, pulse el botón METRONOME () para parar el metrónomo.

08 Tocar con los Estilos

Elegir los Estilos

Elegir un estilo

Puede elegir un estilo desde el panel de control o desde la pantalla.

Entrar en Modo Style Play

- Cuando se enciende el instrumento, ya está en modo de reproducción de estilo. Si no lo está, Pulse el botón STYLE PLAY en el panel de control.
- Si no está en la Página principal del modo de Reproducción de Estilo, Pulse el botón EXIT para volver a la Página principal.



Abrir la ventana Style Select desde el panel de control

- Pulse el botón STYLE SELECT.

Abrir la ventana Style Select desde la pantalla

- Toque el nombre del Estilo en la pantalla.



Elegir un Estilo

- 1 Navegue a través de los estilos en la ventana **Style Select**.



- Para Elegir uno de los tipos disponibles de Estilos, toque los botones en la parte superior de la ventana.

Tipos de estilos	Significado
Factory	Estilos estándar de fábrica, que no pueden ser modificados.
User	Ubicaciones de usuario donde podrá cargar nuevos estilos desde un dispositivo externo, o guardar estilos nuevos o editados. El nombre de estos bancos puede ser editado para crear bancos personalizados.
Direct	Estilos a los que se accede directamente desde un dispositivo de almacenamiento, sin tener que cargarlos primero.

- Para elegir un grupo diferente de Estilos, toque una de las pestañas de los lados de la ventana.



- Para elegir una de las páginas disponibles en el grupo seleccionado de estilo, Pulse una de las pestañas P1...P6 en la parte inferior de la ventana.



Como alternativa, pulse de nuevo el botón de estilo **STYLE SELECT**.

- 2 Toque el nombre del Estilo que quiere elegir.
- 3 Si desea cerrar la ventana **Style Select** (y no se cierra por sí misma), pulse el botón **EXIT**.

Al final, verá el nombre del estilo seleccionado en el área específica de la pantalla principal.

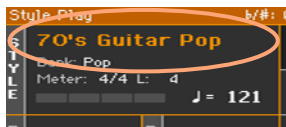

Permitir que los estilos elijan los sonidos de teclado

Al Elegir un estilo puede elegir automáticamente los sonidos del teclado. Esto depende del indicador **STYLE TO KBD SET** (KBD SET = Keyboard Set).

STYLE TO KBD SET indicador	Significado
Apagado	Los Estilos no seleccionan un conjunto de teclado.
Encendido	Al elegir un estilo, Keyboard Set 1 se selecciona automáticamente.
Parpadea	Al Elegir una variación automáticamente recupera el Keyboard Set correspondiente (1-4) dentro del estilo. Elija por ejemplo, variación 2, y Keyboard Set 2 se recupera automáticamente; Elija 3 variación y Keyboard Set 3 se recupera automáticamente.

¿Qué es un Estilo?

Los estilos son colecciones de patrones musicales en un género musical particular - o 'estilo musical' - ofreciendo un acompañamiento automático de ocho partes, similar a una banda de ocho miembros. Los acordes que toque con el teclado serán reconocidos y adaptarán los patrones para adaptarse a la música. Pueden seleccionarse diferentes secciones que permiten crear una canción completa en tiempo real.

Partes de acompañamiento

Las partes de acompañamiento son como los miembros de un grupo musical. Con Pa700 obtendrá cinco intérpretes de instrumentos agudos (por ejemplo: guitarra, piano, cuerdas, sintetizadores), un bajista, un intérprete de percusión y un intérprete de Batería.

Acordes y patrones

Los Patrones de acompañamiento repiten secuencias musicales (como una línea de bajo, un riff de guitarra o una progresión de acordes de piano) que se adaptan dinámicamente para que coincidan con los acordes reconocidos. Pueden variar dependiendo del tipo de acorde (como C Maj, C min, o 7th).

Secciones

Las Canciones están compuestas de diferentes secciones (introducción, verso 1, puente, coro 1 y así sucesivamente). Hay diferentes patrones para cada sección de la canción, y se recogen en los botones del elemento de estilo (INTRO, VARIATION, AUTOFILL, BREAK, ENDING). El nombre de la Intro, relleno, descanso y final son las mismas que el nombre de la sección correspondiente de la canción; las variaciones pueden utilizarse en verso, puente, coro o secciones especiales. El arreglo se vuelve más denso cuanto mayor sea el número de elementos.



Auto Fill

Pa700 iguala automáticamente cada variación con un relleno Fill que tiene el mismo número. Cuando el indicador de AUTOFILL está encendido, pasar de una variación a una diferente significa que el relleno con el mismo número de la primera variación se selecciona automáticamente.

Tocar un acompañamiento manual (Bass & Lower Backing)

Puede tocar un acompañamiento manual simple, donde el acorde que toque con la mano izquierda se divide entre el bajo (raíz del acorde) y Lower (las notas restantes).

- 1 Asegúrese de que está activa la función Bass & Lower Backing. Cuando está activa, aparecerá el icono Backing en zona del sonido Lower.



- 2 Asegúrese de que está encendido el indicador de SPLIT, y el acompañamiento automático no está funcionando.
- 3 Toque una secuencia de acordes con la mano izquierda.

Observe cómo la raíz del acorde es interpretada por el sonido del bajo, mientras que las restantes notas del acorde son interpretadas por el sonido Lower (aunque esté silenciado).

Reproducción del acompañamiento automático

Iniciar y detener el acompañamiento automático

Manualmente puede iniciar y detener el acompañamiento.

Iniciar el acompañamiento

- 1 Pulse el botón **START/STOP**.
- 2 Toque algunos acordes con la mano izquierda, mientras toca una melodía con la mano derecha.

En el botón **START/STOP**, un indicador rojo marca el primer tiempo, mientras que un indicador verde marcará los otros tiempos del compás.

Mientras se reproduce el acompañamiento, tenga en cuenta los diversos indicadores en la pantalla.

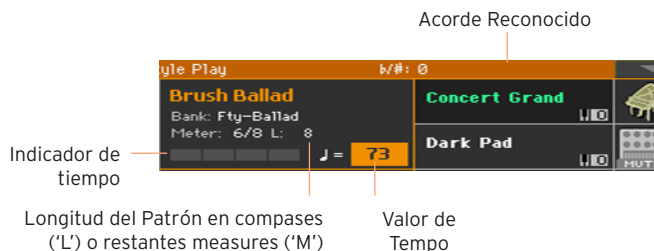

Parar el acompañamiento

- Pulse de nuevo el botón **START/STOP**.

Inicio y Parada automático

Puede dejar que el acompañamiento se inicie o detenga automáticamente tocando en el teclado, sin tener que pulsar el botón **START/STOP**. Esto nos deja las manos libres para tocar.

Iniciar el acompañamiento Automáticamente (Synchro Start)

- 1 Pulse el botón **SYNCHRO > START** para encender el indicador.
- 2 Toque un acorde y vea cómo el acompañamiento se iniciará automáticamente.
- 3 Pare el acompañamiento presionando el botón **START/STOP**.

Hacer que el acompañamiento se inicie y se detenga automáticamente (Synchro Start y Stop)

- 1 Asegúrese que el indicador **SYNCHRO > START** está encendido.
- 2 Pulse el botón **SYNCHRO > STOP**, para iluminar los indicadores **START** y **STOP**.
- 3 Toque un acorde para iniciar el acompañamiento y mantenga las teclas pulsadas.
- 4 Levante las manos del teclado y vea cómo el acompañamiento se detendrá automáticamente.

Hacer que el acompañamiento se pare Automáticamente (Synchro Stop)

- 1 Pulse el botón **SYNCHRO > START** de nuevo, para dejar sólo iluminado el indicador de **SYNCHRO > STOP**.
- 2 Pulse el botón **START/STOP** para iniciar el acompañamiento, y luego toque un acorde y mantenga las teclas pulsadas.
- 3 Levante las manos del teclado y vea cómo el acompañamiento se detendrá automáticamente.

Desactivar las funciones de Synchro Start/Stop

- Pulse el botón **SYNCHRO > START** y/o **SYNCHRO > STOP** para apagar ambos indicadores.

Elegir una Intro

Una Intro es la introducción de la canción. Para elegir la Intro adecuada para su canción, tenga en cuenta que **Intro 1** toca una secuencia corta con una secuencia de acordes pregrabados y una melodía pregrabada, mientras que **Intro 2** toca en el acorde reconocido en el teclado. **Intro 3** suele ser un compás de cuenta atrás.

Elemento de estilo	Uso sugerido
Intro 1	Introducción con secuencia del acorde pregrabado y melodía pregrabada.
Intro 2	Intro con acordes reconocidos en el teclado.
Intro 3/Count In	Un compás de cuenta atrás.

- 1 Presione uno de los botones **VARIATION** del panel de control para elegir la variación que desee utilizar para el primer verso. El indicador del botón se iluminará, lo que significa que la variación está esperando para empezar.
- 2 Pulse uno de los botones **INTRO** en el panel de control para seleccionar una de las secciones de Intro. El indicador del botón se ilumina, lo que significa que está esperando para empezar. El indicador del botón **VARIATION** seleccionado parpadea, lo que significa que está preparado después de la Intro.
- 3 Inicie el acompañamiento.

Elegir una Variación para tocar un Verse o Chorus

Las Variaciones pueden usarse para versos, estribillos, puentes o especiales. Para elegir la variación correcta para su verso, tenga en cuenta que las variaciones son van creciendo en 'densidad' y 'volumen'. Esto significa que la variación 1 será de 'baja densidad' y 'tranquila', mientras que la variación 4 será la más 'densa' y 'fuerte' de ellas. Por lo general, utilizará la variación 1 para el primer verso, y la 4 para el último estribillo.

Elemento de Estilo	Uso sugerido
Variation 1	Verse, Bridge, Chorus o Especial (baja densidad)
Variation 2	Verse, Bridge, Chorus o Especial (densidad media-baja)
Variation 3	Verse, Bridge, Chorus o Especial (densidad media-alta)
Variation 4	Verse, Bridge, Chorus o Especial (densidad alta)

- Espere a que termine la Intro, la variación comenzará la reproducción. El Indicador del botón **VARIATION** permanecerá encendido.

- Como alternativa, puede iniciar la variación antes del final de la Intro. Mientras se reproduce la Intro, pulse uno de los botones **VARIATION**. La variación se iniciará en el siguiente compás.

Elegir un Fill

Los Rellenos o Fills son frases puente de una variación a otra distinta. Su densidad es similar a la de las mismas variaciones. Si lo desea puede dejar que Pa700 elija automáticamente un Fill cuando usted elija una Variación.

Activar la función Auto Fill

- Pulse el botón **AUTO FILL** para que su indicador se ilumine.

Tocar automáticamente un Fill y después Variation

- Pulse uno de los botones **VARIATION**. Automáticamente se selecciona un Fill.

Desactivar la función Auto Fill

- Cuando ya no lo necesite, pulse el botón **AUTO FILL** de nuevo para que su indicador se apague.

Elegir un Break

Un Break introduce una breve pausa en su canción, crea una suspensión y un elemento de sorpresa.

Elemento	de	Uso sugerido
Estilo		
Break		Ruptura de un compás

- Pulse el botón **BREAK** para producir un breve descanso musical.

Elegir un Ending

Para elegir el final adecuado para su canción, tenga en cuenta que **Ending 1** toca una secuencia con una secuencia de acordes pregrabados y una melodía pregrabada, mientras que **Ending 2** toca en el acorde reconocido en el teclado. Contrariamente a los demás (que comienzan en el final de la variación), **Ending 3** comienza inmediatamente, sin esperar a que la variación llegue hasta el final, y tiene solo dos compases de longitud.

Elemento de Estilo	de	Uso sugerido
Ending 1		Terminando con la secuencia del acorde pregrabado y melodía pregrabada. Comienza al final de la variación.
Ending 2		Termina con el acorde reconocido en el teclado. Comienza al final de la variación.
Ending 3		Final de Dos-compases, suena de inmediato, sin esperar a que la variación termine.

- Cuando quiera terminar la canción, presione uno de los botones de final **ENDING** en el panel de control para 'Seleccionar' una de las secciones de final.

Al final del **ENDING**, el estilo se detendrá automáticamente.

Secciones en Bucle

Si nota que una introducción o un final deben durar más que el patrón grabado, puede ponerlo en Reproducción de bucle.

Configurar un elemento de estilo en bucle

- Pulse dos veces el botón de Intro, Break o Ending para ponerlo en bucle. El indicador del botón empezará a parpadear y el patrón inicia la repetición.

Salir del bucle

Realice una de las siguientes opciones:

- Pulse el mismo botón del elemento de estilo **Style Element** de nuevo, o
- Seleccione un elemento de estilo diferente.

Mantener un elemento de estilo en bucle mientras se presiona el botón

- Mantenga un botón Intro, Break o Ending pulsada para mantener en bucle. Suéltela cuando quiera que el elemento de estilo salga del bucle.

- Si **Auto Fill** está activo, mantenga una tecla **Variation** para mantener en bucle el relleno correspondiente. Suéltela cuando quiera que el relleno salga del bucle y la variación inicie la Reproducción.

Fade In/Out

Puede iniciar o parar su interpretación con un suave fade-in o fade-out (fundido).

Fade in

- Mientras que el acompañamiento no está reproduciendo, presione el botón **FADE IN/OUT** para encender su indicador e iniciar el acompañamiento con una entrada suave.

El acompañamiento se iniciará. Cuando se alcanza el volumen máximo, el indicador se apagará.

Fade out

- Cuando la canción se acerca a su final, presione el botón **FADE IN/OUT**, para detener el acompañamiento con un suave fundido.

Equilibrar el acompañamiento respecto al teclado

Mientras toca, quizá quiera equilibrar los sonidos de teclado respecto los sonidos de acompañamiento, para hacer que el solista destaque o quede detrás en la mezcla.

Equilibrar el acompañamiento respecto a los sonidos de teclado

- Mientras se reproduce el acompañamiento, use el botón de **BALANCE** para ajustar el equilibrio entre el acompañamiento (**Style**) y los sonidos de teclado (**Keyboard Set**).

Hacer el acompañamiento más ligero

Puede desactivar fácilmente cualquier parte de acompañamiento utilizando los botones Mute/ Play en el panel Main > Volume. Por ejemplo, puede silenciar el grupo de ACCOMP (acompañamiento) para tocar con la batería y el bajo solamente.



Si sólo desea escuchar la batería y percusiones, pulse el botón ACCOMP en el panel de control para apagar el indicador. Presiónelo otra vez para volver a activar todos los sonidos de acompañamiento.



Tocar manualmente la línea de Bajo

Puede reproducir el sonido de bajo con su mano izquierda, liberándola del acompañamiento automático.

Activar la función Manual Bass

- Presione el botón **MANUAL BASS** para encender el indicador.

El acompañamiento automático se desactivará (excepto la batería y los sonidos de percusión), y puede tocar manualmente la línea del bajo en la parte inferior del teclado.

En el modo Bajo Manual, el nivel de sonido de bajo se ajusta automáticamente a su valor máximo.

Desactivar la función Manual Bass

- Pulse el botón **MANUAL BASS** para apagar su indicador.

Al desactivar el modo Manual Bass, el nivel del sonido de bajo se ajusta automáticamente al valor original.

09 Personalizar los Estilos

Establecer el reconocimiento de acordes

Elegir dónde tocar acordes (área Chord Scan)

Puede tocar acordes con su mano derecha o izquierda por separado o con ambas manos. Usted puede elegir el área de reconocimiento, según la canción que esté tocando y su estilo de interpretación preferido.

El área donde se reconocen los acordes depende del estado del indicador SPLIT.

SPLIT/ CHORD SCAN	Donde tocar acordes (área Chord Scan)	Notas a tocar
On	Mano izquierda (zona inferior del teclado)	Depende del modo Chord Recognition
Off	Ambas manos (teclado completo)	Tres o más

Hacer que los acordes sean reconocidos cuando se toca con la mano izquierda

- Pulse el botón SPLIT para encender el indicador.

Hacer que los acordes sean reconocidos cuando se toca con ambas manos

- Presione el botón SPLIT para activar su indicador.

Siempre toque tres o más notas para dejar que el arreglista reconozca un acorde.

Desactivar reconocimiento acorde

- Presione el botón ACCOMP para apagar su indicador.

Sólo las pistas de batería y percusión seguirán sonando.

Mantener automáticamente acordes y notas Lower (Memory)

Puede guardar los acordes o notas inferiores Lower en memoria incluso después de levantar la mano del teclado. Cómo funciona esta función depende de la configuración del parámetro Memory Mode (véase más abajo).

- Pulse el botón MEMORY para encender su indicador y mantener los acordes o notas inferiores en memoria.
- Pulse el botón MEMORY para apagar su indicador. Los acordes o notas inferiores son liberados en cuanto levante la mano del teclado.

Reconocer la nota tónica (Bass Inversion)

El Arranger del instrumento reconoce los acordes analizando todas las notas que toque en el área de reconocimiento de acordes, y considerando su función dentro de un acorde. Sin embargo, siempre puede forzar la Nota del acorde más grave (izquierda) para que se considere la tónica de los acordes de un acorde híbrido (como 'C/E' o 'F/C').

Puede activar o desactivar esta función en el panel Split.



Activar Bass Inversion

- 1 Mientras que está en la Página principal del modo Style Play, toque la pestaña Split para ver el panel de Split.
- 2 Seleccione la casilla Bass Inversion para activarlo.

La nota más grave de un acorde siempre será detectada como la nota tónica de un acorde híbrido.

Desactivar Bass Inversion

- 1 Mientras que está en la Página principal del modo Style Play, toque la pestaña Split para ver el panel de Split.
- 2 Quite la selección de la casilla Bass Inversion para desactivarlo.

La nota más grave se analizará junto con las otras notas del acorde y no siempre se considerará la nota tónica.

Mezclar los sonidos de Acompañamiento agrupados

Sonidos de acompañamiento agrupados

Al igual que en una mesa de mezclas, los sonidos de acompañamiento pueden agruparse. Por ejemplo, en lugar de silenciar por separado la guitarra y las partes de las cuerdas en el acompañamiento, puede silenciar el grupo de acompañamiento (ACCOMP) presionando un solo botón.

A los Sonidos Agrupados de acompañamiento puede accederse directamente desde la Página principal > Panel Volume:



Silenciar partes agrupadas de acompañamiento

Silenciar un grupo de sonidos de acompañamiento (Mute)

- Si el grupo que quiere silenciar está en Reproducción, toque el icono del Play/Mute para ponerlo en Mute.



Activar un grupo de sonidos de acompañamiento (Play)

- Si el grupo que quiere oír está en silencio, toque el icono Play/Mute para ponerlo en Play.



Activar o desactivar los sonidos individuales de Acompañamiento

Los Sonidos pueden ser silenciados, en caso de que no quiera oírlos en la mezcla. Como ejemplo, el acompañamiento puede contener una parte del Piano, y puede que quiera tocar en directo en el teclado.



Ver el mezclador de las partes de acompañamiento

- Mientras que está en la Página principal, toque la pestaña Volume, luego pulse el botón TRACK SELECT para cambiar s los sonidos de acompañamiento.



Accompaniment parts

Activar o desactivar un canal

- Seleccione el canal y toque el icono Play () o Mute () para activar o desactivar el Sonido correspondiente.

Volver a la Página principal

- Cuando termine, Pulse el botón TRACK SELECT otra vez para volver a la Página principal y ver las partes agrupadas.

10 El secuenciador de acordes

Grabación de Secuencias de Acordes

Puede grabar una Secuencia de Acordes, que tocará los acordes por usted. Esto es útil por ejemplo, cuando tenga que tocar una secuencia repetida, y prefiera usar su mano izquierda para tocar un solo en el teclado, o seleccionar controladores DNC.

Puede iniciar la grabación mientras el Arreglista está en reproducción.

- 1 Pulse el botón **START/STOP** para iniciar el acompañamiento automático.
- 2 Mantenga pulsado el botón **CHORD SEQUENCER** durante un segundo para entrar en listo para grabación. Su indicador se ilumina en rojo fijo.



- 3 Pulse el botón **CHORD SEQUENCER** de nuevo para iniciar la grabación. Al principio del siguiente compás el indicador **CHORD SEQUENCER** empezará a parpadear en rojo. Inicie la grabación de su Secuencia de Acordes.
- 4 Cuando haya terminado su Secuencia de Acordes, pulse el botón **CHORD SEQUENCER** de nuevo para parar la grabación. Su indicador cambia a verde fijo, para indicar que hay una secuencia en la memoria.

La Secuencia de Acordes permanece en memoria hasta que grave una nueva Secuencia de Acordes, elija un Estilo distinto o Entrada de SongBook, o apague el instrumento. Si la secuencia está bloqueada, no cambiará al elegir un Estilo distinto o Entrada de SongBook.

Reproducción de Secuencias de Acordes

- 1 Mientras se reproduce el acompañamiento, pulse el botón **CHORD SEQUENCER** para iniciar la Secuencia de Acordes.



El indicador empezará a parpadear en verde. La Secuencia de Acordes se reproducirá en bucle a partir del próximo compás.

- 2 Toque su parte solista, mientras la secuencia de acordes toca los acordes para usted.

Durante el bucle de la secuencia de acordes, puede seleccionar libremente cualquier Fill o Variación, como si estuviera tocando los acordes con las manos.

- 3 Pulse el botón **CHORD SEQUENCER** otra vez para parar la secuencia de acordes (o parar el acompañamiento). El indicador del botón se ilumina en verde fijo.

11 Tocar con los Pads

Elegir conjuntos de Pad

Elegir los Pads seleccionando un Estilo

- Elija un estilo. Se seleccionarán los cuatro Pads que contiene.

Elegir los Pads seleccionando una entrada de SongBook

- Seleccione una entrada SongBook. Se seleccionarán los cuatro Pads que contiene.

¿Qué es un Pad?

Los Pad son estilos de una pista, que al instante se pueden tocar con los botones dedicados PADS. Pueden sonar solos o secuencias cortas, en bucle en el tempo del estilo o la canción MIDI y son transpuestas según los acordes reconocidos.

Tocar con los Pads

Inicio y parada de los Pads

Puede tocar hasta cuatro Pads al mismo tiempo, usando los botones dedicados PADS en el panel de control.

Tocar con los Pads

- Pulse uno o más PADS para activar los Pads.
- Toque Algunos acordes y transponga cualquier Pad del tipo de secuencia.

Parar un solo Pad

- Pulse un botón PADS para parar el Pad correspondiente.

Parar todos los Pads al mismo tiempo

- Pulse el botón PADS > STOP para detener todos los Pads.

Parar todos los Pads y el Estilo al mismo tiempo

- Presione el botón START/STOP, o uno de los botones ENDING.

Parar todos los Pads y comenzar una canción

- Pulse el botón PLAY/STOP para comenzar una canción. Todos los Pads se paran.

Cambiar el Tempo

En modo de reproducción de Estilo **Style Play**, los parches se sincronizan con el tempo del estilo. Cambie el Tempo del estilo y el Tempo de los Pads cambiará en consecuencia.

En el modo de reproducción de canción **Song Play**, los parches se sincronizan con el tempo MIDI de la canción. Puesto que los Pads no pueden sincronizarse con canciones MP3, el Tempo de la canción MIDI más reciente se considerará al reproducir canciones MP3.

12 Reproducción de Canciones

Elegir las Canciones

Elegir una Canción

Cambie al modo de Reproducción de Canción 'Song Play'

Pulse el botón SONG PLAY.



Abra la ventana Song Select desde el panel de control

- Pulse el botón SELECT en la sección PLAYER.



Abra la ventana Song Select desde la pantalla

- Toque el nombre de la canción en la pantalla.



Navegue por las Canciones

Mientras que está en la ventana Song Select, navegue por los archivos para encontrar la canción que busca.

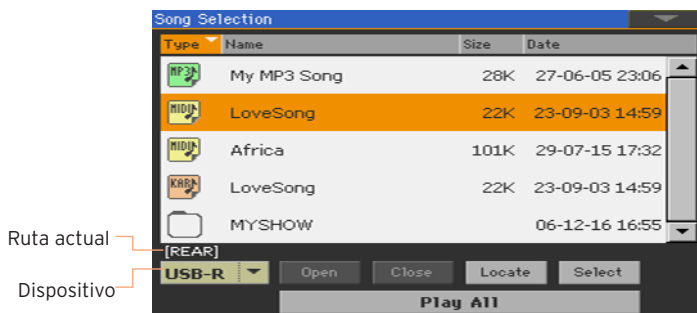

- Elija un dispositivo de almacenamiento mediante el menú Dispositivo.

Si la canción está contenida en un dispositivo USB externo, conecte el dispositivo al puerto USB HOST.

Dispositivo	Tipo
DISK	Disco interno
SD	Opcional microSD interna
USB	Dispositivo USB opcional conectado al puerto USB HOST

El nombre (etiqueta) del dispositivo aparecerá entre corchetes.

- Desplácese por la lista mediante el uso de la barra de desplazamiento. Como alternativa, utilice el control VALUE (si el foco está en el selector de dispositivo, toque un elemento de la lista antes de usar el dial).
- Toque el botón Open para abrir el directorio o carpeta seleccionada.
- Vaya a la carpeta/directorio superior tocando el botón Close.
- Salte al directorio/carpeta, que contiene la canción actualmente asignada al reproductor, tocando el botón Locate.

Saltar a una sección diferente por orden alfabético

- 1 Si no está seleccionada, toque la etiqueta Name encima de la lista.
- 2 Mantenga pulsado el botón SHIFT y toque una de las flechas de la barra de desplazamiento para saltar a la sección alfabética anterior o siguiente.

Cambiar el orden de lista

- Reordenar los elementos según un criterio diferente (tipo, nombre, tamaño, fecha) tocando el rótulo correspondiente en la parte superior de la lista.
- Tocando otra vez la etiqueta, el orden de los archivos se cambiará entre ascendente y descendente.

Seleccione la canción

- 1 Toque el nombre de la canción que desea elegir para resaltarla.
- 2 Toque el botón Select. Si ya se está reproduciendo una canción, se detendrá, y la nueva canción estará lista para Reproducción. Volverá a la Página principal del modo de reproducción de canción.

Cuando se ha seleccionado una canción, aparecerá en el área de la canción.

- Canción MIDI seleccionada:

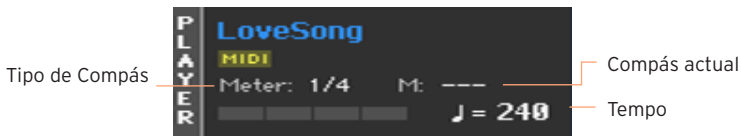

- Canción MP3 seleccionada:

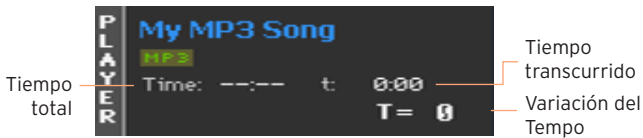

Qué es una Canción MIDI

El Nombre de las canciones MIDI es archivo MIDI estándar, a menudo abreviado como SMF. Es la extensión. mid. El archivo MIDI estándar es el formato estándar de la industria para las canciones y es utilizado por Pa700 como el formato de archivo nativo cuando tocamos y grabamos canciones MIDI.

El archivo de MIDI Karaoke (.kar) es una extensión del formato SMF y también es compatible. Siempre contiene letras.



MIDI
canción



MID
archivo
en disco



KAR
archivo
en disco

Qué es una Canción MP3

El nombre real mp3 canciones es incluso más divertido: MPEG Layer-3, generalmente abreviado como MP3. La extensión de archivo es. mp3. Este es un archivo de audio comprimido, utilizado para almacenar canciones grabadas en la menor cantidad de espacio, sin perder demasiada calidad de audio. En la calidad más alta, los archivos MP3 son generalmente imposibles de distinguir de un archivo de audio sin comprimir. Pa700 puede reproducir y grabar archivos MP3.



MP3
canción



MP3
archivo
en disco

Reproducción de Canción

Inicio, parada y control del Reproductor

Pa700 ofrece un conjunto de controles del reproductor en la sección **PLAYER**.

Iniciar el Reproductor

- Pulse el botón **PLAY/STOP** (▶/■).

Mientras se está reproduciendo la canción, los indicadores en la pantalla mostrarán la posición actual.

Avance Rápido de la canción

- Pulse el botón **FAST FORWARD** (⏩) una vez para saltar al siguiente compás (canción MIDI) o al segundo siguiente (canción MP3).
- Mantenga presionado **FAST FORWARD** (⏩) para desplazarse continuamente la por canción. Suéltelo cuando haya alcanzado la posición deseada.

Rebobinar la canción

- Pulse el botón **REWIND** (⏪) una vez para saltar al compás anterior (canción MIDI) o al segundo anterior (canción MP3).
- Mantenga presionado el botón **REWIND** (⏪) para desplazarse continuamente por la canción. Suéltelo cuando haya alcanzado la posición deseada.

Pausar y reanudar la reproducción

- Pulse el botón **PLAY/STOP** (▶/■) para detener la canción en la posición actual. El Indicador del botón se apagará.
- Pulse el botón **PLAY/STOP** (▶/■) otra vez para reanudar la reproducción. El indicador se encenderá nuevamente.

Detener el reproductor y volver al principio de la canción

- Pulse el botón de inicio **HOME** (⏮) para detener el reproductor y volver al principio de la canción. El Indicador del botón se apagará.

Fade In/Out

Para mayor efecto, puede iniciar o parar su canción con un suave fade-in o fade-out (fundidos).

Fade in

- Mientras que la canción no está reproduciendo, presione el botón **FADE IN/OUT** para encender su indicador e iniciar con una entrada suave.

La canción se iniciará. Cuando se alcanza el volumen máximo, el indicador se apagará.

Fade out

- Cuando la canción se acerca a su final, presione el botón **FADE IN/OUT**, para detener el acompañamiento con un suave fundido.

Tocar junto con la canción

Tocar el teclado

Toque junto con la canción



- Mientras que la canción está sonando, toque el teclado.

Elija diferentes sonidos

- Elija un conjunto diferente de teclado en la sección **KEYBOARD SET LIBRARY** del panel de control, o tocando el área **KBD** en la **Página principal**.
- Si prefiere seleccionar un Set de teclado desde el estilo seleccionado más recientemente o entrada de repertorio, elija un conjunto de teclado diferente desde la sección **KEYBOARD SET** bajo la pantalla, o desde el panel **Kbd Set** de la **Página principal**.

Silenciar la melodía

Silencie el Sonido si va a tocar o cantar en directo. Esto evitará que se superponga su interpretación o voz con los Sonidos internos.

- 1 Vaya al panel **Song Play > Volume**.
- 2 Use el botón **TRACK SELECT** para ver el Sonido que desea silenciar.
- 3 Toque el icono **Play** () del canal de mezclador que corresponde al Sonido que desea silenciar. Aparecerá el icono **Mute** ()

Guardar el estado Play/Mute

Para hacer que el estado **Play/Mute** de los Sonidos de Canción sea permanente para todas las siguientes Canciones **MIDI**, guárdelo en la memoria.

- Vaya a la página **Global > Mode Preferences > Song & Sequencer**, y elija el comando **Write Song Play Track & FX** del menú de página.

Transponer las canciones para tocar en una tonalidad más fácil

Puede Tocar en el teclado en una clave más fácil, y transponer una canción en la misma tonalidad, sin transponer el teclado.

A Activar la transposición sólo en el reproductor

- 1 Vaya a la página **Global > Tuning > Transpose Control**.
- 2 Active **Transpose** en el reproductor **Player** para activarla, y desactive la transposición en las pistas de estilo y teclado.

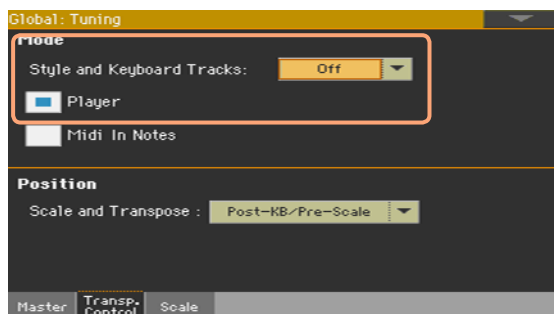

Equilibrar la canción respecto al teclado

Mientras toca, quizá quiera equilibrar los sonidos de teclado con respecto a la canción, para hacer que el solista destaque o quede detrás en la mezcla.

Equilibrar la canción respecto al teclado

- Mientras que la canción está sonando, use el mando **BALANCE** para ajustar el equilibrio entre la canción y el teclado (Keyboard Set).

Ajustar el volumen general de las canciones MP3

Puede ajustar el balance de las canciones MP3 respecto a canciones MIDI y Estilos.

- 1 Vaya a la página **Global > Audio & Video > MP3/Speakers**.
- 2 Use el parámetro **MP3 Player > Volume** para ajustar el volumen máximo de reproductor MP3.

MP3 Volumen	Significado
0 ... 100	Volumen máximo en porcentaje

Reproducir todas las canciones en una carpeta

Puede reproducir todas las canciones de una carpeta con un solo comando.

Abra la ventana Song Select desde el panel de control

- Pulse el botón SELECT.

Abra la ventana Song Select desde la pantalla

- Toque el nombre de la canción en la pantalla.



Seleccione la carpeta que contiene las canciones para Reproducción

- 1 Navegue por los archivos, hasta encontrar la carpeta que contiene las canciones para Reproducción y abrirla.
- 2 Toque el botón Play All para preseleccionar todas las canciones en la carpeta.

Se genera automáticamente un archivo Jukebox y se asigna al reproductor Player. El orden en el que las canciones se reproducirán dependerá de cómo aparecen en la ventana Song Select.

Reproducir la lista de canciones

- 3 Inicie y detenga las canciones pulsando el botón PLAY/STOP (▶/■).
- 4 Utilice los controles estándar de PLAYER para Reproducción, pausar, detener, avanzar rápido y rebobinar las canciones.

Moverse a través de las canciones

- Salte a la canción siguiente en la lista manteniendo pulsado el botón **SHIFT** y pulsando el botón de avance rápido **FAST FORWARD (>>)**.
- Salte a la canción anterior manteniendo pulsado el botón **SHIFT** y pulsando el botón de rebobinado **REWIND (<<)**.
- Pulse el botón **HOME (◀)** para volver al principio de la canción actual.

13 Letras, Acordes, Marcadores y Partitura

Leer las letras y acordes contenidas en una Canción

Leer las letras y acordes

Abrir la página de letras

- Pulse el botón de LYRICS en el panel de control. Aparecerá la página de letras, verá las letras.

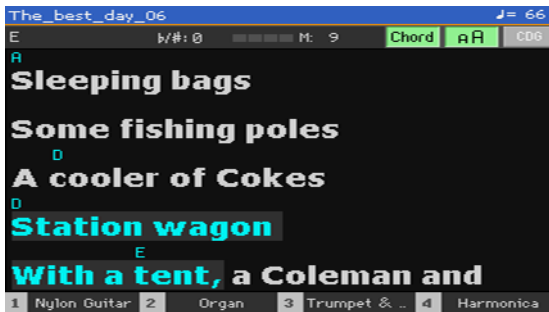

Leer las letras

- Mientras la canción se está reproduciendo, las letras contenidas en una canción MIDI o MP3 se desplazarán automáticamente en la pantalla, al ritmo de la música. Las Letras en la posición actual se resaltarán.

Salir de la página de letras

- Cuando termine con las letras, pulse el botón LYRICS o EXIT.

Ajuste el tamaño del texto

Puede usar dos tamaños de texto.

- Utilice el botón AA en la página de letras Lyrics para cambiar el tamaño de fuente.

Mostrar acordes

Se pueden mostrar u ocultar las abreviaturas de acorde incluidas como eventos de letras en canciones MIDI.

- Asegúrese de que aparece presionado el botón Chord en la página Lyrics para ver las abreviaturas de acorde. Las abreviaturas de acorde (si existen) aparecerán por encima de las letras, al ritmo de la música.
- Asegúrese de que no aparece presionado el botón Chord en la página de letras para ocultar las abreviaturas de acorde.

Moverse a través de una canción con los marcadores

Los Eventos de marcador de canción contenidos en un archivo MID (es decir, una canción MIDI) pueden ser leídos por Pa700. Inmediatamente se muestran en la página de marcadores Markers

Abra la página Markers

- Desde modo Song Play, pulse el botón MARKER.

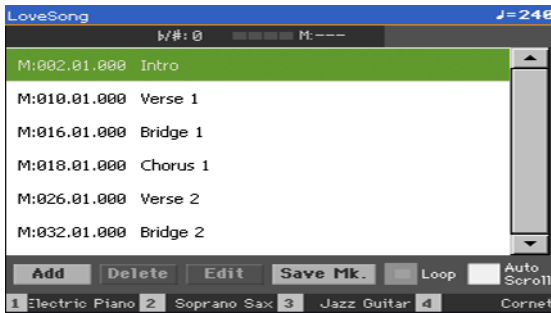

Saltar a un marcador

- 1 Si lo desea, inicie la Reproducción pulsando el botón PLAY/STOP (▶/■). Puede saltar a un marcador incluso si el reproductor no está en funcionamiento.
- 2 Cuando quiera saltar a un marcador, toque en la lista de marcadores. Al principio del siguiente compás, la canción saltará a la posición guardada.

Hacer que la lista de marcadores se desplace automáticamente

Seleccione el parámetro Auto Scroll, para dejar que la lista de los marcadores se desplace automáticamente y siempre se visualice en la pantalla el marcador actual.

Repetir la sección actual

Puede utilizar marcadores para saltar al principio de un pasaje que necesite practicar.

- 1 Inicie el reproductor.
- 2 Cuando alcance el principio del punto que necesita practicar, toque el botón Add para crear un nuevo marcador.

Generalmente, creará el marcador uno o dos compases antes del punto inicial real.

- 3 Cuando alcance el final del punto que necesita practicar, toque el botón Add para crear un nuevo marcador.
- 4 Seleccione el primer marcador, y seleccione la casilla Loop para repetir (bucle) entre el primer y segundo marcador.
- 5 Si ya no los necesita, puede borrar los marcadores. En cualquier caso, serán automáticamente eliminados al elegir otra canción o apagar el instrumento.

Leer la partitura musical

Crear y leer la partitura

Crear la partitura

- 1 Elija una canción MIDI para el Reproductor.
- 2 Pulse el botón SCORE para abrir la página de la partitura. Se generará una partitura de la pista seleccionada.

Dependiendo del contenido de la pista, las notas o acordes aparecen en la partitura.

Nombre canción

Símbolos acordes

Tempo

Pentagrama actual

Posición actual

Letras

Opciones de vista

Clave

Pista seleccionada

Elegir una pista diferente

- Elija una pista diferente para verla como partitura mediante el menú Trk. Generalmente, la melodía es la pista #4.

Elija la clave

- Elija una clave diferente utilizando el menú Clef.

Generalmente, la clave correcta se asigna automáticamente por el generador de partitura.

Clave	Significado
Treble	Clave de Sol estándar.
Treble+8	Clave de Sol estándar con transposición una octava hacia arriba.
Treble-8	Clave de Sol estándar con transposición una octava hacia abajo.
Bass	Clave de Fa estándar.
Bass-8	Clave de Fa estándar con transposición una octava hacia abajo.

Salir de la página de la partitura

- Cuando termine con la partitura, pulse SCORE o el botón EXIT.

Mostrar la partitura de forma correcta

La generación de partitura es lo suficientemente inteligente como para 'limpiar' una pista con generación automática de cuantización, síncopa, clave y generación de clave. Incluso las Pistas no cuantizadas se mostrarán de una manera muy legible.

Si un evento Signature se encuentra al principio de la canción (posición '001.01.000' de la pista Master de la canción), también se muestra con la clave correcta.

Seguir la canción

Siempre puede ver dónde está en la partitura mediante estos indicadores:

- Una línea vertical roja, mostrando la clave actual en Reproducción.
- Un triángulo rojo, mostrando la posición actual en Reproducción.

Mostrar Letras, acordes, nombres de nota

Leer letras

- Toque el botón Lyrics para hacer que las letras (si están disponibles) aparezcan o desaparezcan.

Leer los acordes

- Toque el botón Chord para hacer que los símbolos del acorde (si están disponibles) aparezcan o desaparezcan.

Leer los nombres de las notas

- Toque el botón Note para que el nombre de nota aparezca o desaparezca junto a cada nota.

Elegir el idioma de acordes y notas

Los Nombres de las notas se muestran ya sea según el sistema inglés (A, B, C...) o italiano (Do, Re, Mi...), según el idioma seleccionado.

- Vaya a la página Global > General Controls > Interface, y use el parámetro Language para cambiar el idioma.

Silenciar la pista seleccionada

Silenciar la pista seleccionada

- Toque el botón Play/Mute ( / ) para escuchar o silenciar la pista seleccionada.

Silencie la pista si va a tocar o cantar en vivo. Esto evitará el solapamiento entre su interpretación tocar o parte vocal y los sonidos internos.

Guardar el estado Play/Mute

Para que el estado de Play/Mute de las pistas de la canción sea permanente para todas las canciones MIDI posteriores, debe guardarlo en la memoria.

- Vaya a la página Global > Mode Preferences > Song & Sequencer y elija el comando Write Song Play Track & FX en el menú de Página.

Partitura y transposición

La página de Partitura muestra las notas MIDI reales. Utilizando los botones TRANPOSE o ajustando la transposición de la pista seleccionada no afecta la partitura.

14 Usando los Efectos KAOSS

La página KAOSS

¿Qué son los Efectos KAOSS?

KAOSS es una tecnología de KORG, que genera en tiempo real eventos MIDI y el control simultáneo de múltiples parámetros a través de una superficie de control. En Pa700, permite transformar el flujo de la música, o realizar una 'mezcla líquida' creativa e interactiva.

Por ejemplo, puede fundir suavemente entre Variaciones y Kit de batería, para crear un arreglo en evolución y siempre renovado. Puede dejar que KAOSS le ayude a improvisar música pregrabada, remodelando el ritmo, inversión de tono o cambios de densidad de notas. Puede hacer que la mezcla sea más ligera, para que un solo se escuche mejor o permitirle interactuar con su audiencia.

También hay efectos de notas estilo-DJ, para cambios más radicales. Y se puede utilizar el KAOSS como un arpegiador sofisticado, o una clásica unidad de retardo de cinta.

Puede elegir entre varios efectos preset KAOSS. Luego controlará los parámetros de los efectos sobre una superficie XY, llamada KAOSS pad.

Entrar en la página KAOSS

Puede ir a la página KAOSS tocando la pestaña KAOSS en la Página principal del modo Style Play o Song Play.

- En modo Style Play:



- En modo Song Play:



Seleccionar KA OSS Presets

Seleccionar un KA OSS Preset o Favorite Presets

Una serie de KA OSS Presets ya viene incluida con el instrumento. Puede elegir un Preset KA OSS separado para el modo Style Play y Song Play.

Seleccione un Preset KA OSS de la biblioteca

- Utilice el menú emergente en la esquina superior izquierda de la página para elegir uno de los presets de la biblioteca que contiene todos los presets.



Elegir Favorite Presets KA OSS con los botones dedicados

- Toque uno de los Favorite Presets para elegir el preset correspondiente.



Los presets seleccionados para cada modo permanecerán seleccionados.

Asignar un Preset KAOSS a uno de los botones Favorite Preset

Puede asignar cualquiera de los presets de la biblioteca a uno de los botones Favorite Preset. De esta manera, tendrá un conjunto de presets favoritos siempre listos.

Los favoritos pueden ser diferentes para el modo Style Play y Song Play.

- 1 Elija uno de los Presets KAOSS utilizando el menú emergente en la esquina superior izquierda de la página.
- 2 Toque el botón Assign bajo los botones Favorite Preset.
- 3 Cuando aparezca el cuadro de diálogo **Select Destination**, toque uno de los botones para elegir un destino.



Usando los Efectos KAOSS

Usar los efectos KAOSS es sólo una cuestión de dejar que el instrumento toque, o tocar algunas notas y deslizar el dedo en el área KAOSS pad para cambiar el flujo de la música.

Preparar el flujo de música original

Transformación y Arpegiador

Hay dos categorías generales de efectos KAOSS:

- Efectos de transformación, donde se procesa el flujo de la música generado por el arreglista o el reproductor para crear nueva música.
- Efectos de arpegiador, donde el último acorde reconocido o las notas que toque en la parte superior del teclado, se utilizan para generar un arpeggio. El nombre de estos presets comienza con Arpeggio.

Elegir la música original

- Vaya al modo Style Play o Song Play, y elija un estilo o una canción MIDI.
- Si quiere tocar un arpeggio, elija un conjunto de teclado Keyboard Set incluyendo los sonidos que desea arpeggiar.

Elegir un KAOSS preset

- Elija un KAOSS Preset o Favorite Preset, como se ha explicado.
- Si quiere tocar un arpeggio, elija un Preset cuyo nombre empieza con Arpeggio.

Iniciar el Acompañamiento o la Canción

- Dependiendo de si está en modo Style Play o Song Play, inicie el acompañamiento o la canción como de costumbre.
- Si usa un Arpegiador preset, toque un acorde o algunas notas en la parte superior del teclado. No necesita iniciar el acompañamiento o la canción.

Usar el KAOSS pad

Compruebe los parámetros del efecto asignados al eje X/Y

- Ve el nombre de los parámetros bajo el pad.



Eje	Significado
X	Movimiento del dedo de izquierda a derecha, y derecha a izquierda.
Y	Movimiento del dedo de arriba a abajo y de abajo a arriba.

Cambiar el valor del parámetro

- Para cambiar el valor de los parámetros, mueva el dedo en el KAOSS pad.



Dependiendo del preset seleccionado, cambia la rejilla en el KAOSS pad. Cada celda corresponde a un bloque de valores (también llamado un paso). Las células en gris claro son el valor predeterminado para el parámetro correspondiente.

Cuando no hay líneas de cuadrícula en el pad, los valores son continuos, sin pasos intermedios, con un detalle más fino.

- Cuando suelte el dedo, se restablecen los valores predeterminados.

Congelar los valores actuales

Haga una de las siguientes acciones:

- Mantenga el botón **SHIFT** pulsado, toque un área de **KAOSS pad**, luego suelte el botón **SHIFT** y finalmente levante el dedo.

Puede seguir moviendo el dedo, o levantarlo para congelar los valores actuales.

- Pulse el botón **SHIFT** mientras toca con el dedo el **KAOSS pad**, luego levante el dedo y finalmente suelte el botón **SHIFT**.

Los valores de la última posición de su dedo se congelarán. El flujo de la música procesada continuará siguiendo esos valores.

15 Buscar archivos y otros elementos

Usando la función de búsqueda

Búsqueda

Según la página, puede buscar diferentes tipos de datos. Por ejemplo, mientras que está en las páginas Media sólo puede buscar los archivos, mientras que en el Modo de canción o Reproducción de estilo puede buscar diferentes tipos de datos (estilos, canciones, letras...).

También está disponible la función de búsqueda, mientras que está en Keyboard Set, Sonido, Estilo, Presets de voz/guitarra, o está abierto el Selector de archivos. No está disponible en todas las páginas, ya que a veces no hay datos importantes para buscar una página en particular (por ejemplo, las páginas Global).

Acceder a la ventana de búsqueda

- Pulse el botón SEARCH () para abrir la ventana de búsqueda Search.

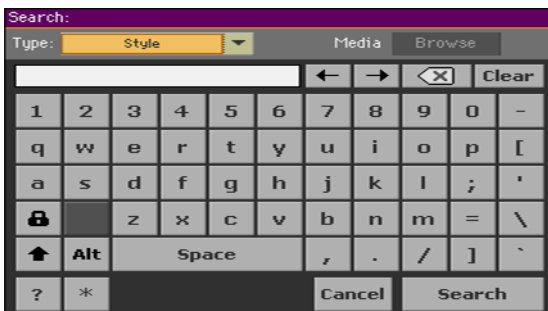

Elija el tipo de archivo a buscar

- Si es necesario, utilice el menú Type para elegir el tipo de elemento que busca.

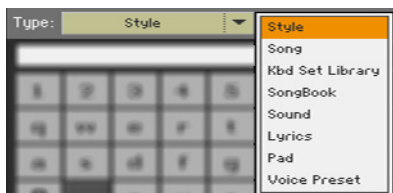

Elegir un dispositivo de almacenamiento y una carpeta

En la búsqueda de archivos, canciones o letras, puede elegir un dispositivo de almacenamiento y carpeta donde concentrar su búsqueda. Cuando uno de los tipos anteriores es elegido, se activará el botón Browse.

- 1 Toque el botón Browse para abrir el Selector de archivos.

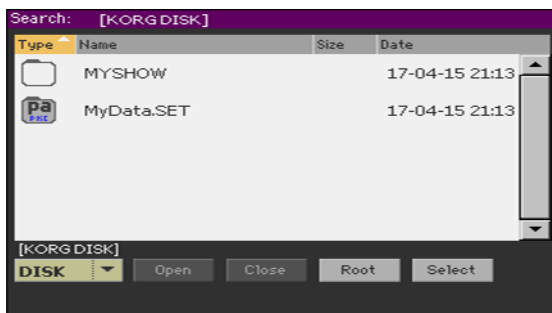

- 2 Utilice el menú dispositivo para elegir el dispositivo de almacenamiento que contiene el archivo que busca. Utilice los botones Open y Close para abrir y cerrar las carpetas seleccionadas. Utilice el botón Root para volver al nivel superior del dispositivo.
- 3 Cuando vea la carpeta que contiene el archivo que busca, tóquela, luego toque el botón Select para seleccionar y cerrar el Selector de archivos. El nombre de la carpeta seleccionada aparecerá en la barra de título de la ventana de búsqueda.

Escriba el nombre y empiece a buscar

- 1 Escriba el nombre del archivo que busca. No hay ninguna diferencia entre minúsculas y mayúsculas (“Amor” es lo mismo que “AMOR” o “amor”).

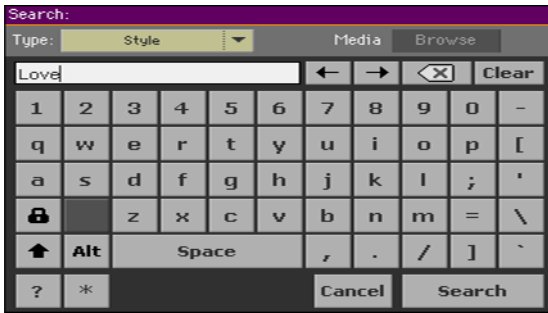

- 2 Cuando haya terminado de introducir el nombre, toque el botón Search. Después de un tiempo, la lista de archivos encontrados comenzará a mostrarse en la pantalla.

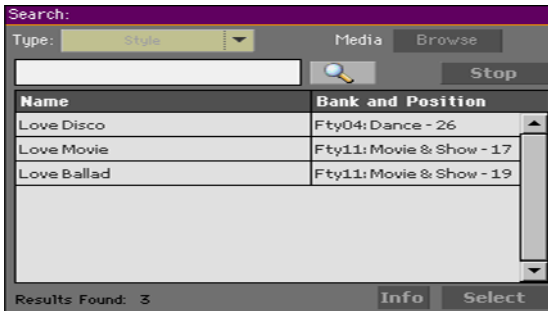

El tiempo necesario para completar una búsqueda depende del tamaño de los dispositivos y el número de archivos.

Sólo una búsqueda en un momento dado puede ser llevada a cabo. Por favor espere a que la búsqueda actual termine, o toque el botón Stop para detener la búsqueda actual y hacer una nueva.

Detener la operación de búsqueda

- Después de tocar el botón Search, su nombre cambia a Stop. Toque este botón para detener la búsqueda en curso antes de que se encuentren todos los resultados. El nombre del botón volverá a Search. Cualquier archivo encontrado permanecerá en la pantalla, hasta que haga una nueva búsqueda.

Salir de la ventana de búsqueda sin detener la operación de búsqueda

- Toque el botón Cancel en la pantalla, o Pulse el botón EXIT o SEARCH (🔍) en el panel de control, para salir de la ventana de búsqueda y continuar otras operaciones. La búsqueda continuará en segundo plano.

Pedir información de un elemento

- Toque uno de los elementos encontrados para seleccionarlo, luego toque el botón Info para ver la información pertinente.

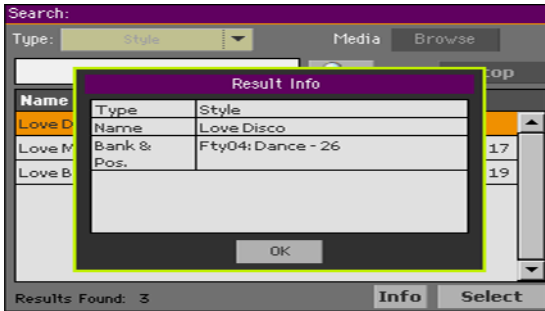

Toque OK para cerrar el cuadro de diálogo Info.

Reiniciar la operación de búsqueda

- Toque el icono Search (🔍) para volver a la Página principal Search y comenzar a buscar otra vez.

Seleccionar el elemento encontrado

- 1 Si ha encontrado lo que buscaba, toque su nombre y luego toque el comando Select.
- 2 Si desea cerrar la ventana Search (y no se cierra por sí misma), pulse el botón EXIT.

PARTE III: SONGBOOK

16 Usando el Repertorio (SongBook)

Elegir las Entradas del Repertorio

¿Qué es el Repertorio o SongBook?

La idea básica del SongBook es empezar siempre con una canción. Seleccionando una entrada desde el SongBook, elige una plantilla para esa canción. Todo lo que necesita (estilo, canción, sonidos, efectos de voz o guitarra, letras, clave, valor del tiempo) está a su disposición con un toque de botón.

En otras palabras, el Repertorio o SongBook, es una base de datos musicales que le permite organizar sus estilos y canciones para seleccionarlas fácilmente. Cada entrada de esta base de datos puede incluir el artista, título, género, número, clave, tempo y compás, de una canción específica. Al seleccionar una de las entradas, se selecciona automáticamente el estilo asociado, archivo MIDI estándar o MP3 - así como el modo de Reproducción de estilo Style Play o de canción Song Play. El valor de Master Transpose se ajusta automáticamente. También puede ser seleccionado un Preset Voice o Guitar Preset.

Además de ayudar a organizar sus actuaciones, el Repertorio permite asociar hasta cuatro Pads, y cuatro Keyboard Sets a cada entrada. También, puede vincular un archivo de texto a cualquier entrada, para ser utilizado como letra de una canción, aunque no haya ningún evento de letras en el archivo de archivo MIDI estándar o MP3 asociado, o si lo prefiere podrá tocar la canción en directo con el acompañamiento de los estilos.

Puede agregar sus propias entradas al repertorio, así como modificar las ya existentes. KORG ha programado ya unas cien entradas estándar. Además, el Repertorio permite crear varias listas personalizadas, que pueden adaptarse a sus diferentes actuaciones, y puede usar los botones del panel de control.

Seleccionar la entrada deseada de la Lista

Una gran base de datos ya está a su disposición en el instrumento. Puede navegar en esta base de datos de varias formas y elegir una entrada.

Seleccionar la entrada SongBook

- 1 Desde Reproducción de estilo Style Play o de canción Song Play, pulse el botón SONGBOOK para abrir la Página Book.



- 2 Navegue por las entradas.

Utilice la barra de desplazamiento o el control VALUE para desplazarse.

Mantenga pulsado el botón SHIFT y toque una de las flechas de la barra de desplazamiento para saltar a la sección alfabética anterior o siguiente.

- 3 Cuando la entrada que está buscando aparezca en la pantalla, tóquela para añadirla al arreglista o reproductor.

Después de tocar este botón, aparecerá el nombre de la entrada seleccionada bajo el título de barra (N:), junto al nombre del estilo o canción asociada. El nombre de la entrada en la lista aparecerá en una fuente resaltada.





Se recuperará el estilo asociado o canción.

También se recuperarán los Pads y Keyboard Sets. Se seleccionará Keyboard Set #1. Cualquier archivo TXT asociado con la entrada aparecerá en la página de letras. También se recuperará un Voice/Guitar Preset.

- 4 Utilice el botón **START/STOP** o **PLAY/STOP** (▶/■) para iniciar y detener la reproducción de la canción o estilo seleccionado.

Identificar el tipo de entrada

Los iconos en la columna **Type** le ayudarán a identificar la entrada.

Tipo	Significado
	Entrada basada en Estilo. Cuando la elija, se selecciona un estilo y cambia al modo de Reproducción de Estilo.
	Entrada basada en canción MIDI. Cuando la elija, se seleccionará una canción y el modo de Reproducción de canción.
	Entrada basada en canción MP3. Cuando la elija, se seleccionará una canción y el modo de Reproducción de canción.

Ordenar por etiqueta/columna

En la parte superior de la lista están las etiquetas de la columna (Type, Name, Genre, Key, Bpm, Meter...). Tocando el rótulo correspondiente en la parte superior de la lista puede ordenar la lista según ese tipo de datos.

Cambiar el orden de la lista

- Reordene los elementos según un criterio diferente (tipo, nombre, género, clave, Bpm, compás...) tocando el rótulo correspondiente en la parte superior de la lista.
- Tocando otra vez la etiqueta, el orden de los elementos se cambiará entre ascendente y descendente.

Filtrado de las entradas

Cuando busque un artista en particular, género u otras categorías, puede filtrar la lista para ver solamente el tipo de entradas que busca. Por favor, tenga en cuenta que también pueden encontrarse elementos dentro de la base de datos SongBook presionando el botón de **SEARCH** en el panel de control, pero la función del filtro **Filter** permite una búsqueda más refinada en varios parámetros al mismo tiempo.

Abrir el cuadro de diálogo filtro: Filter

- Mientras que está en la página SongBook > Book, toque el botón Filter... para abrir el cuadro de diálogo Filter.

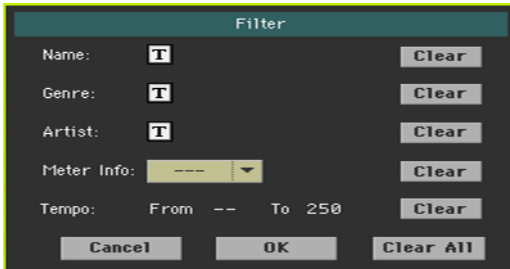

Modifique los criterios de filtro y active los filtros

- 1 Toque el icono editar texto (**T**) al lado del campo que desea editar, para abrir el teclado virtual y escriba el texto que está buscando.

Por ejemplo, podría encontrar todas las canciones que contengan la palabra "amor" en el título (en cualquier posición). Si es así, seleccione el criterio de nombre Name y escriba la palabra 'amor'. No son relevantes para la búsqueda las mayúsculas.

Cuando termine de editar el nombre, confirme presionando la tecla OK debajo del teclado virtual.

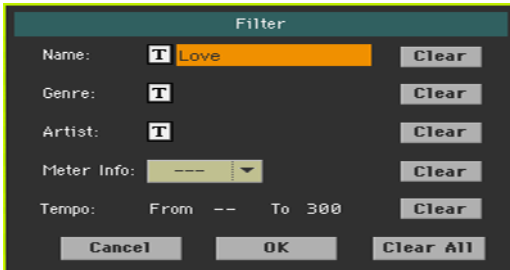

- 2 Repita el paso anterior para todos los campos que desee incluir en el filtro.
- 3 Si lo desea, seleccione un compás o los valores de un rango de Tempo para ser incluidos en sus criterios de filtro.

Elimine los criterios de filtro no necesite

- Toque el botón Clear para borrar la cadena de texto o restablecer el parámetro a un valor predeterminado.
- Toque el botón Clear All para restablecer todos los criterios de filtro.

Confirme los filtros

- Cuando termine de editar los parámetros de filtro, toque el botón **OK** para cerrar el cuadro de diálogo **Filter** y volver a la página **Book**.

La casilla de verificación **Filtered** se seleccionará automáticamente y se activará el filtro. Sólo las entradas que coincidan con los criterios introducidos se verán en la lista **Book**.



Quitar los filtros y ver todas las entradas

- Toque la casilla de verificación **Filtered** para deseleccionarla.

Obtener información sobre las entradas de Repertorio

Puede ver algunos datos estadísticos sobre la entrada seleccionada de Repertorio, para ver el nombre de la entrada, el estilo asociado o canción, el número total de entradas en la base de datos del Repertorio, el número de entradas filtradas en la página **Book**, el número de listas de usuario disponibles y el número de entradas de la lista seleccionada.

- 1 Mientras está en el Repertorio **SongBook**, seleccione una entrada.
- 2 Vaya a la Página **SongBook > Info**.

Si ha Seleccionado una entrada basada en **Estilo**:

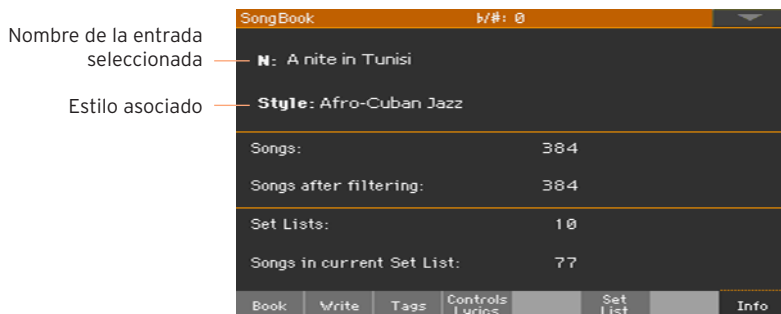

Si ha Seleccionado una entrada basada en canción:

Nombre de la entrada seleccionada

Canción asignada aPlayer

The screenshot shows the SongBook application interface. At the top, there is a blue header bar with the text 'SongBook' and 'b/#: 0'. Below the header, the selected entry is displayed in a dark grey box. The entry name is 'N: LoveSong' and the assigned player is 'Player: LoveSong'. Below this, there are statistics for the selected entry: 'Songs: 519', 'Songs after filtering: 519', 'Set Lists: 6', and 'Songs in current Set List: 25'. At the bottom of the interface, there is a navigation bar with buttons for 'Book', 'Write', 'Tags', 'Controls Lyrics', 'Set List', and 'Info'.

Songs:	519
Songs after filtering:	519
Set Lists:	6
Songs in current Set List:	25

Si el área de entrada seleccionada (N:) está en blanco (---), se ha modificado la entrada seleccionada, o no se ha seleccionado ninguna entrada.

Utilizando Set Lists

¿Qué son las listas personalizadas Set Lists?

Las Listas personalizadas o Set Lists son selecciones de la lista completa del libro. Permiten listas más pequeñas, modificadas para requisitos particulares, adecuadas para un concierto único o según sus propias preferencias de música. Ya incluimos algunas listas de ejemplo, que se pueden utilizar para sus propias actuaciones.

Elegir entre vista mosaico o vista de lista

Las Listas personalizadas pueden utilizarse en vista mosaico o vista de lista. En vista de mosaico, las canciones se muestran como páginas de mosaicos y asignados a los botones de lista SET LIST en el panel de control. En vista de lista, todas las canciones aparecen en una lista simple.

Cambiar entre vista de mosaico y lista

- 1 Mientras que está en cualquier página de SongBook, elija el comando de Preferences en el menú de la página para abrir el cuadro de diálogo Preferences.
- 2 Utilice el menú Set List Views para cambiar entre la vista de mosaico y vista de lista.
- 3 Cuando termine, toque el botón OK para cerrar el diálogo.

Iniciar la Reproducción de una lista desde la vista de mosaico

La vista mosaico muestra la lista seleccionada como un conjunto de canciones asignadas a los botones SET LIST en el panel de control. Cada mosaico en la pantalla corresponde al botón del mismo número.

Seleccione la lista Set List

- 1 Vaya a la página SongBook > Set List. Pulse el botón SET LIST para ir a esta página.

- Asegúrese de que está en la vista de mosaico Tile View, de lo contrario seleccione el comando Preferencias en el menú de la página para abrir el cuadro Preferences y selecciónelo.

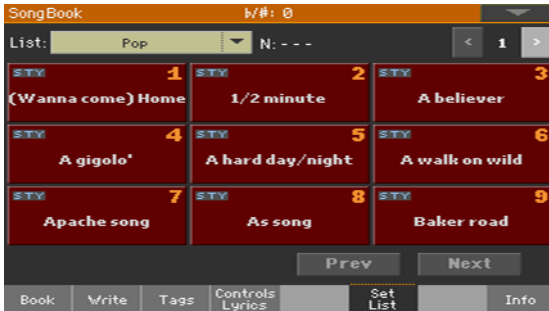

- Utilice el menú emergente List para seleccionar una de las listas Set Lists disponibles.

Las canciones en el conjunto seleccionado se asignan a los botones SET LIST en el panel de control.

Elija una página

Las canciones de la lista seleccionada se organizan en 'páginas' de nueve (cada página coincide con los botones SET LIST).

- Use el indicador de página en la esquina superior derecha de la página para ir a una página diferente dentro de la lista Set List seleccionada.

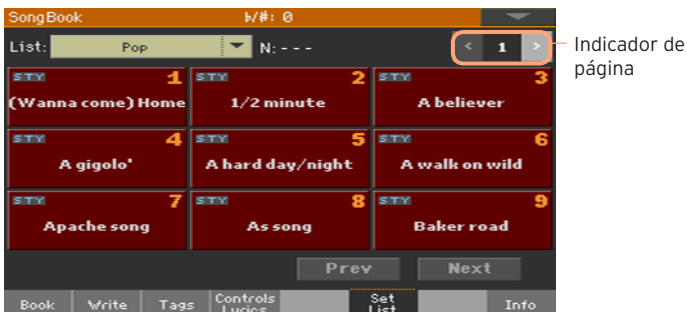

Elija Set List desde el panel de control

- Asegúrese de que está encendido el indicador SET LIST.
- Utilice los botones SET LIST para elegir la canción correspondiente de la página seleccionada de Set List.

Las Canciones son asignadas a los botones cuyo indicador esté encendido. Cada fila de mosaicos corresponde a un grupo de tres botones.



Elija Set List desde la pantalla

- 1 Asegúrese que está en la página SongBook > Set List.
- 2 Toque uno de los mosaicos de la pantalla, para elegir la canción.

Reproducción de Set List

- 1 Utilice el botón START/STOP o PLAY/STOP (▶/■) para iniciar y detener la reproducción de la canción o estilo seleccionado.
- 2 Utilice los controles estándar de arreglista o reproductor para iniciar, pausar, detener, avance rápido y rebobinar los estilos o canciones.
- 3 Pase a la canción anterior o siguiente, presionando el botón Prev o Next. Mueva a cualquier otra canción pulsando el botón SET LIST o tocando un mosaico diferente.

Reproducción de un Set List desde la vista de lista

La vista de lista List View muestra la lista seleccionada como una simple lista de canciones.

Seleccione Set List

- 1 Pulse SET LIST para ir a la página SongBook > Set List.
- 2 Asegúrese de que usted está en la vista List View, de lo contrario seleccione Preferences en el menú de la página para abrir el cuadro Preferences y selecciónelo.



- 3 Utilice el menú emergente List para seleccionar una de las listas disponibles. Aparecerá la lista de canciones de la lista seleccionada. (Contrariamente a la vista de mosaico, las canciones NO se asignan a los botones SET LIST en el panel de control).

Reproduzca la lista Set List

- 1 Navegue a través de las entradas de la lista.
- 2 Toque el nombre de la entrada desde la que desea iniciar para asignarla al arreglista o el reproductor.
- 3 Utilice el botón START/STOP o PLAY/STOP (▶/■) para iniciar y detener la reproducción de la Canción o Estilo seleccionado.
- 4 Utilice los controles estándar de arreglista o reproductor para iniciar, pausar, detener, avance rápido y rebobinar los estilos o canciones.
- 5 Pase a la canción anterior o siguiente, presionando el botón Previous o Next. Mueva a cualquier otra canción tocando una Entrada diferente en la lista.

**PARTE IV:
RECORDING
THE SONGS,
CREATING THE
STYLES**

17 Grabación de Canciones MIDI

Grabación rápida de nueva canción

¿Qué es una canción de Backing Sequence?

Las Canciones MIDI constan de hasta 16 'pistas' - es decir, piezas separadas, cada una con un sonido diferente. Generalmente, se graban canciones MIDI una pista cada vez: la batería primero, luego el bajo, luego la guitarra de acompañamiento, luego las cuerdas...

Backing Sequence (grabación rápida) lo hace mucho más fácil y rápido: simplemente graba su actuación junto con los Estilos. Después de guardar, esta 'canción rápida' se convertirá en una canción ordinaria de 16-pistas MIDI, que puede reproducir con el reproductor.

Elegir el Estilo y Sonidos

Antes de acceder al modo de grabación, prepare el Estilo y Sonidos con los que desea grabar su canción.

- 1 Vaya a modo Style Play.
- 2 Seleccione un estilo Style.
- 3 Seleccione un Keyboard Set.

Para entrar en el modo Backing Sequence (Quick Record)

- 1 Pulse el Botón SEQUENCER para entrar en modo de Secuenciador. Aparecerá la página principal del modo secuenciador.
- 2 Pulse el Botón RECORD para abrir el cuadro de diálogo Song Record Mode Select.

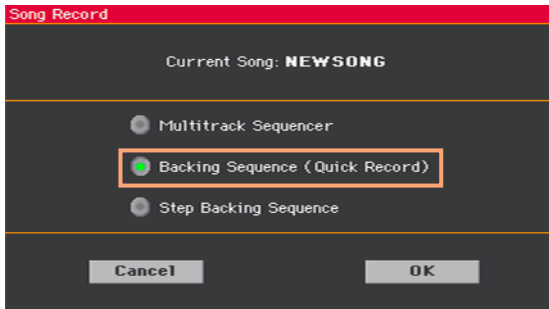

- 3 Seleccione Backing Sequence (Quick Record) y toque OK para entrar en el modo Backing Sequence Record.

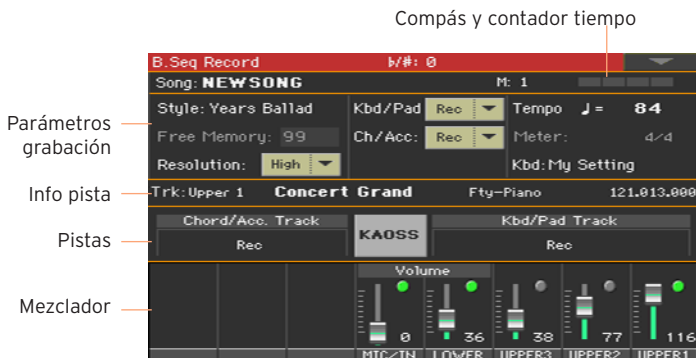

Grabación

Activar el metrónomo

- Presione el botón **METRO** () para activar o desactivar el metrónomo durante la grabación. El clic del metrónomo no se grabará con la canción.

Grabación

1 Seleccione el elemento de Estilo que desea usar antes de empezar a tocar. Seleccione una variación antes de grabar. Seleccione uno de los Intros para empezar con una introducción.

2 Iniciar la Grabación.

- Pulse el botón **START/STOP** para iniciar la grabación con el acompañamiento automático.
- Pulse el botón **PLAY/STOP** () para iniciar la grabación sin el acompañamiento automático. Más tarde podrá iniciar el acompañamiento pulsando en botón **START/STOP**.

Un **compás de cuenta atrás** sonará antes de que realmente comience la grabación. Cuando comience, grabe libremente.

3 Toque como si estuviera interpretando con los Estilos.

Durante la grabación, seleccione cualquier elemento de estilo (Intro, variación, Fill, Break, final...) que desee. Durante la grabación en modo de grabación Backing Sequence Record, no puede utilizar los controles Synchro, Tap Tempo, Manual Bass, Balance.

Si desea parar el acompañamiento, pulse el botón **START/STOP** o uno de los botones **ENDING**; reinicie pulsando el botón **START/STOP** de nuevo.

4 Cuando haya terminado la Grabación de canción, pulse el botón **PLAY/STOP** () para salir de grabación y volver a la página principal del modo Secuenciador.

5 Estando en la página principal del modo Secuenciador pulse el botón **PLAY/STOP** () para escuchar la canción grabada.

Si graba el acompañamiento, y quiere detenerlo, presione **START/STOP** o uno de los botones **ENDING**; reinicie pulsando el botón **START/STOP** de nuevo. Una vez terminada la grabación, pulse el botón **PLAY/STOP** () para salir de grabación y volver a la Página principal del modo de secuenciador.

Usando los efectos KAOSS durante la grabación

Durante la grabación, puede utilizar los efectos KAOSS como si estuviera usándolos en directo.

- 1 Mientras que está en la página Backing Sequence Record, toque el botón KAOSS para acceder a la página KAOSS.



- 2 Elija uno de los Preset KAOSS mediante el menú Preset o los botones Favorite.
- 3 Inicie la grabación.
- 4 Si desea volver a la página Backing Sequence Record, mientras prosigue la grabación, presione el botón EXIT.
- 5 Finalice la Grabación.

Guardar la canción

- 1 Cuando termine de grabar la nueva canción, vaya a la Página principal del modo de secuenciador y elija el comando Save Song en el menú de la página para guardar la canción.

Aparecerá la ventana Save Song.



Esta ventana es muy similar a la página **Media > Save**. Esta página está filtrada para ver sólo los archivos de canción MIDI (.mid, .kar).

- 2 Seleccione un **dispositivo** en el menú y una carpeta en la cual desee guardar su canción.

Use los botones **OPEN** para abrir y **CLOSE** para cerrar las carpetas.

Mantenga pulsado el botón **SHIFT** y toque una de las flechas de la barra de desplazamiento para saltar a la sección alfabética anterior o siguiente. Como alternativa, use los controles **VALUE** para desplazarse por la lista.

- 3 Seleccione un archivo existente, o cree un nuevo archivo.

- Para sobrescribir una canción existente, selecciónela. En cualquier caso, puede cambiar el nombre de la canción mientras la guarda y no se reemplazará el archivo original.

Si selecciona un archivo .kar, será creado un archivo con el mismo nombre, pero extensión .mid. El archivo anterior no será reemplazado.

- Si ninguna canción es seleccionada, se creará un nuevo archivo de canción en el dispositivo de destino. Para anular la selección de una canción, toque en cualquier lugar de la lista de canciones, o seleccione otra vez el mismo dispositivo de almacenamiento.

En este momento, pulse el botón **EXIT** si desea salir sin guardar la canción.

- 4 Toque el botón **Save** para guardar en la carpeta actual. Aparece el cuadro de diálogo **Save Song**.

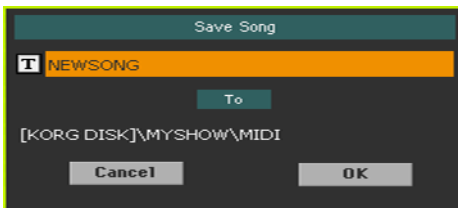

- 5 Puede cambiar el nombre de la canción. Toque el icono **Text Edit** (**T**) para abrir el teclado virtual y editar el nombre. Cuando termine de editar el nombre, confirme presionando el botón **OK** en el teclado virtual.

Si lo hace desde un archivo existente, cambiando el nombre creará un nuevo archivo y no sobrescribirá el archivo existente.

- 6 Cuando vuelva al cuadro de diálogo **Save Song**, toque el botón **OK** para guardar la canción.

18 Grabación de canciones MP3

Grabación de una canción MP3

Preparación para la grabación

- Elija un Estilo o Canción, si desea grabar en la nueva canción. Puede elegir canciones MIDI o MP3.
- Elija un conjunto de teclado Keyboard Set para asignar sonidos al teclado.
- Elija un Preset Voice/Guitar para añadir efectos a su voz/guitarra.

Entrar en modo de grabación de MP3

- Mientras está en modo Style Play o Song Play, mantenga pulsado el botón RECORD durante un segundo, aparecerá el cuadro de diálogo MP3 Record.

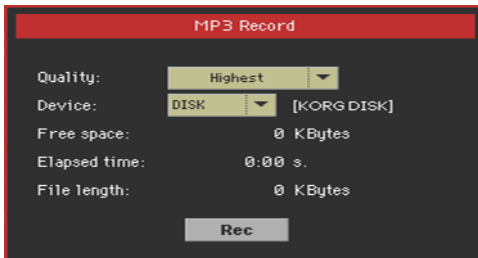

Configure los parámetros de grabación

- Utilice el menú emergente Quality para elegir la calidad audio preferida del MP3.

Cuanto mayor sea la calidad de sonido, mayor será el archivo MP3 que se generará.

Por favor tenga en cuenta que los archivos MP3 grabados con menores frecuencias de muestreo no pueden sonar muy bien. Con archivos MP3, siempre hay un equilibrio entre una mayor calidad y menor tamaño de archivo.

- Utilice el menú emergente Device para elegir una ubicación donde se guardará el archivo temporal MP3.

Este no es el destino final de su archivo, ya que podrá elegir una ubicación diferente después de la grabación. Sin embargo, asegúrese de que hay su-

ficiente espacio para el archivo temporal, comprobando el parámetro Free space. El tamaño actual del archivo se muestra siempre en el parámetro File length.

Grabar la canción MP3

- 1 Toque el botón Rec en la pantalla para iniciar la grabación.

El botón Rec cambiará a Stop, y la etiqueta Recording aparecerá.



- 2 Inicie la Reproducción de canción.

Durante la grabación, utilice el cuadro de diálogo MP3 Record para comprobar el tiempo de grabación, el tamaño del archivo y el espacio libre en el dispositivo de almacenamiento.

Salir del cuadro de diálogo MP3 Record sin parar la grabación

- Si lo desea, pulse el botón EXIT para salir del cuadro de diálogo MP3 Record y navegar por las páginas Style Play y Song Play, sin parar de grabar.
- Para acceder al cuadro de diálogo MP3 Record otra vez y ver la longitud del archivo o parar la grabación, vuelva a mantener pulsado el botón RECORD durante un segundo.

Si sale del cuadro de diálogo MP3 Record durante la grabación, el indicador del botón RECORD continuará intermitente.

Detener la grabación

- Toque el botón Stop en la pantalla para detener la grabación. Como alternativa, pulse el botón RECORD.

¿Qué se puede grabar en una canción MP3?

Será grabado todo lo que cante o toque con el teclado o con una guitarra, los estilos y las canciones MIDI o MP3 reproducidas por el reproductor.

Guardar la canción MP3

Guardar la canción MP3

Después de haber parado la grabación, el cuadro de diálogo **MP3 Record** le permitirá elegir una ubicación para guardar el archivo MP3.



- 1 Toque el icono **Editar Texto** (**T**) para dar un nombre para el archivo MP3.
- 2 Toque el botón **Browse** para seleccionar un dispositivo de almacenamiento y la carpeta donde desea guardar el archivo.
- 3 Toque el botón **Save** para guardar el archivo MP3.

Después de guardar, puede escuchar la canción MP3 en modo de reproducción de canción. También se puede mover el archivo MP3 a un ordenador personal para escucharlo o continuar editándolo.

Regrabación de Canciones MP3 (Overdubbing)

Las Canciones MP3 son de audio comprimido. Cuando se graba una canción MP3, se vuelve a comprimir un archivo ya comprimido. Se amplificarán artefactos de compresión y de desplazamiento de tono (si añade transposición).

La regrabación Overdub debe limitarse a canciones MP3 no transpuestas, o a partes MIDI (transpuestas o no transpuestas). La conversión a un archivo MP3 Master sonará mejor si sucede sólo al final del proceso.

19 Convertir una Canción MIDI en un Estilo

Puede convertir cualquier Canción MIDI, disponible comercialmente o gratuita (en formato de archivo MIDI estándar), en un completo Estilo de Pa700. Si bien el Pa700 incluye un conversor de vanguardia de este tipo, y la mayoría de las veces resultará en una cuidada recreación de la canción original, la calidad de los resultados puede variar dependiendo de la canción original.

- 1 Presione el botón **STYLE PLAY** para cambiar al modo **Style Play**.
- 2 Presione el botón **RECORD** para abrir el cuadro de diálogo **Style Record Mode Select**.



- 3 Elija la opción **Style Creator Bot Style** y toque **OK** para abrir el selector de archivos.



- 4 Seleccione la canción MIDI origen (archivo .mid) y confirme tocando **Select**.

- 5 Cuando la conversión haya finalizado, se le pide que guarde el nuevo Estilo en una ubicación de estilo.

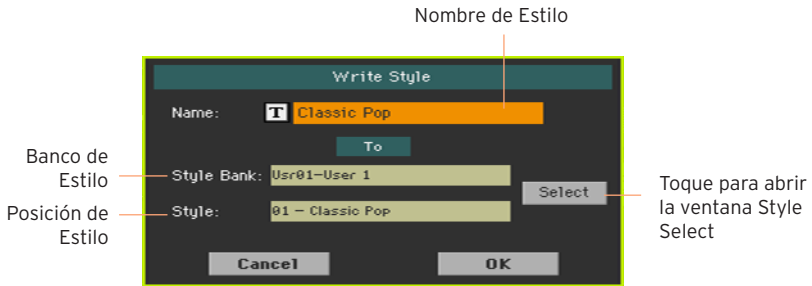

- 6 Puede cambiar el nombre del estilo. Toque el icono de Edición de Texto (**T**) para abrir el teclado virtual y editar el nombre.

Cuando termine de editar el nombre, confirme tocando el botón OK en el teclado virtual.

- 7 Cuando vuelva al cuadro de diálogo Write Style, si quiere guardar en otro lugar, toque el botón Select y abra la ventana Style Select. Elija una ubicación como si estuviera eligiendo un estilo. Los lugares en blanco se muestran como una serie de guiones ('---').



- 8 Cuando vuelva al cuadro de diálogo Write Style, confirme el guardado tocando el botón OK.
- 9 Después de guardarlo, seleccione el nuevo Estilo a realice ligeros cambios con las funciones que se explican en este manual.

Al final, tendrá un Estilo, incluyendo todos los Elementos de Estilo, los cuatro Pads, los cuatro Keyboard Sets y una secuencia de acordes Chord Sequence conteniendo los acordes reconocidos en la Canción MIDI origen.

**PARTE V:
SALIDA DE
VIDEO Y
ENTRADA DE
AUDIO**

20 Conexión de una pantalla externa

Puede conectar Pa700 a un TV o monitor de vídeo para mostrar las letras y acordes a los músicos o audiencia, o duplicar la pantalla.

Conexión de un monitor de vídeo externo

- Use la salida HDMI o VIDEO OUT para conectar Pa700 a un TV o monitor de vídeo. Por favor, use un cable certificado HDMI.

Dependiendo de la versión de su Pa700 y del tipo de monitor que conecte, tendrá que usar un cable distinto. Puede comprar los cables necesarios en una tienda que venda equipos de televisión.

Tipo de Pa700	Video Out Tipo	Monitor Conector	Cable
Tipo A (hasta SN# 39999)	RCA	RCA (Composite)	RCA-a-RCA
		SCART	RCA-a-SCART
Tipo B (desde SN# 40000)	HDMI	HDMI	HDMI-a-HDMI
		DVI	HDMI-a-DVI
		VGA	HDMI-a-VGA

Vaya a la página Video Out

- 1 Si está apagado, encienda el instrumento.
- 2 Vaya a la página Global > Audio & Video > Video Out.

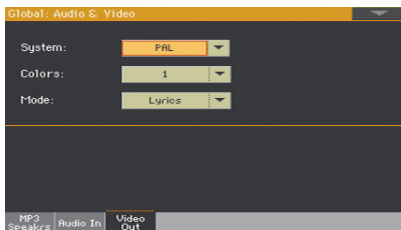

Con Pa700 Tipo A

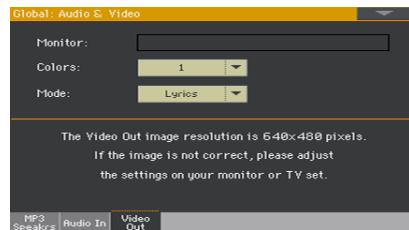

Con Pa700 Tipo B

Encienda el monitor externo

- Encienda el monitor externo y sintonice en la entrada de AV/Fuente de vídeo correcta.

Seleccione el estándar de vídeo (solamente para Pa700 Tipo A)

- Use el menú System para seleccionar el estándar de vídeo.

Sistema	Significado
PAL	Utilizado en la mayoría de los países europeos, sudamericanos, asiáticos y africanos. Este ajuste puede utilizarse también con SECAM TV (utilizado en Francia, Rusia y algunos países africanos); en este último caso, sin embargo, la imagen se muestra en blanco y negro.
NTSC	Utilizado en América del norte, América Central y parte de América del sur. También se utiliza en Japón, Corea, Taiwán, Filipinas y Birmania.

Compruebe si el monitor es reconocido (solamente para Pa700 Tipo B)

- Cuando el monitor es reconocido, su nombre aparece en la línea de Monitor. Si no aparece, revise las conexiones.

Tenga en cuenta que la resolución soportada es 640 x 480 píxeles. En caso de que la imagen no se muestre correctamente, compruebe los ajustes en el monitor (por ejemplo, los controles de zoom o relación de aspecto).

Ajuste los colores

- En la misma página, utilice el menú Colors para elegir los colores para las letras y el fondo.

Colores	Significado
1...5	Conjunto de colores. Pruebe para encontrar el que le sea más cómodo.

Elija lo que se muestra

- En la misma página, utilice el menú Mode para elegir qué mostrar en el monitor de vídeo.

Mode	Significado
Text Only	Sólo letras y acordes (si existen) se muestran en la pantalla externa.
Mirror	La pantalla interna se duplica ('como un espejo') a la pantalla externa.

21 Conexión de las entradas de audio

Conexión de un dispositivo de línea de audio, un micrófono o una guitarra

Elija la entrada de audio según el dispositivo de audio que desea conectar. Después de conectar un dispositivo de audio, elija la impedancia adecuada y ruta de las salidas de audio.

Tenga en cuenta que, por razones de seguridad, el nivel de entrada se fija siempre a cero al encender el instrumento.

Conexión de un dispositivo de línea de audio

Puede conectar a las entradas de audio, otro teclado, las salidas de un procesador de efectos de voz o guitarra, un reproductor de audio, las salidas de línea de un mezclador u otro dispositivo de audio con salida de línea.

Aviso: ¡Si conecta un amplificador de potencia a estas entradas dañará el instrumento!

Utilice los conectores AUDIO IN > LEFT y RIGHT para recibir audio de nivel de línea desde un dispositivo externo. Conecte cualquiera de ellas para recibir una señal mono. Estas son (TS) 6,35 mm, o 1/4", conectores jack no-balanceados.

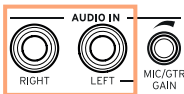

Conexión de un micrófono

Utilice el conector **AUDIO IN > LEFT** para conectar un micrófono. Esta entrada es no-balanceada (TS) 6.35 mm, o 1/4", jack. Necesitará un adaptador para conectar un micro con toma XLR.

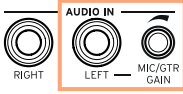

Tipos de micrófono

Hay dos tipos de micrófonos que se pueden conectar a su Pa700: dinámicos y condensador.

Los Micrófonos dinámicos no necesitan alimentación. Generalmente están concebidos para su uso en directo y tienen un patrón cardioide o hipercarioide estrecho para mayor rechazo de ruidos del escenario.

Los Micrófonos de condensador requieren alimentación phantom que puede ser suministrada por una fuente externa. Como alternativa, puede usar un mezclador pequeño que incluya alimentación phantom, para conectar sus salidas insert o línea a las entradas de línea de Pa700; en este caso, sin embargo, no podrá utilizar los efectos dedicados de Pa700.

Generalmente se encuentran en estudios, estos micrófonos suelen tener un patrón cardioide más amplio, capturando más ambiente y más bajos. Los Micrófonos de condensador de cápsula de gran tamaño son los preferidos para aplicaciones de voz en estudio.

Conexión de una guitarra (o bajo)

Use el conector **AUDIO IN > LEFT** para conectar una guitarra (o bajo). Es un conector no-balanceado (TS) 6.35 mm, o 1/4", jack.

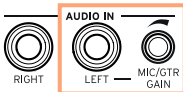

Ajustar la ruta y mezclar los efectos

Selección de la impedancia y ruta

De forma predeterminada, las entradas de audio están habilitadas para un micrófono. Puede utilizar el siguiente procedimiento para seleccionar una impedancia de entrada distinta y ruta de señal, o para reactivar la entrada de micrófono.

- 1 Vaya a la página Global > Audio & Video > Audio In.

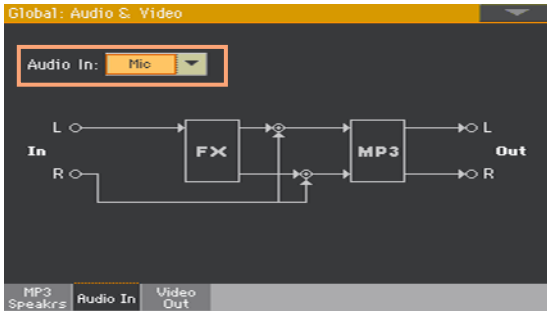

- 2 Utilice el menú emergente Audio In para seleccionar la opción de ruta e impedancia adecuadas.

Audio In	Significado
Line	<p>Las entradas de audio LEFT y RIGHT irán a la mezcla final, junto con los sonidos generados por Pa700. No se aplicará ningún efecto de procesador de guitarra o voz. Las entradas de audio también irán al grabador de MP3 interno.</p> 
Mic	<p>La entrada LEFT irá al procesador de voz, luego a la mezcla final, junto con los sonidos generados por Pa700. La señal de audio RIGHT será replicada en ambas salidas de audio. Ambas entradas se grabarán cuando se graba una canción MP3.</p> 

Audio In	Significado
Guitar	La entrada LEFT irá al procesador de guitarra, luego a la mezcla final, junto con los sonidos generados por Pa700. La señal de audio RIGHT será replicada en ambas salidas de audio. Ambas entradas se grabarán cuando se graba una canción MP3.

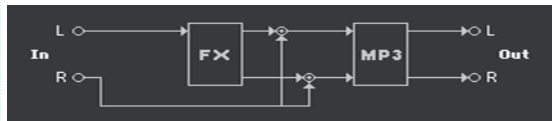

Ajuste de la ganancia de entrada

Después de conectar un dispositivo de audio, puede ajustar su ganancia de entrada.

- 1 Asegúrese de que está encendido el indicador MIC/IN en el panel Main page > Volume del modo Style Play o Song Play. Si no es así tóquelo para activarlo.

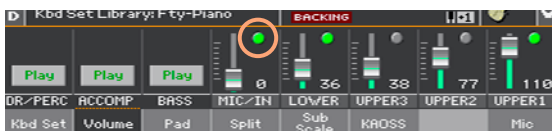

- 2 Si ha conectado un micrófono o guitarra, use el mando MIC/GTR GAIN al lado del conector de entrada LEFT para ajustar la ganancia de entrada (de 0 a 40 dB). Si ha conectado un dispositivo de línea de audio, ajuste el volumen desde el dispositivo externo.

Compruebe el nivel en el indicador MIC/IN en el panel Main page > Volume mientras canta o toca.

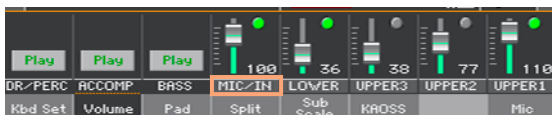

MIC/IN color	Significado
Apagado	No hay señal de entrada.
Verde	Nivel bajo a medio la señal de entrada.
Naranja	Sobrecarga leve en la ruta de señal.
Rojo	Hay saturación en la ruta de señal.

Para un control más preciso de la entrada de micrófono o guitarra, puede comprobar el nivel en las páginas Global > Mic Setup > EQ/Dynamics, o Global > Guitar Setup > Setup.



Con un micrófono o dispositivo de línea, mantenga el nivel para que este indicador se mantenga verde la mayor parte del tiempo, con naranja en los picos de la señal. Y nunca debe llegar al rojo.

Con una guitarra, mantenga el nivel para que este indicador se mantenga verde (incluso en los picos de la señal). Para mejores resultados mantenga el nivel bajo (sin exceder -20 dB, como se muestra en el medidor de entrada).

Activar la entrada de audio y ajustar el volumen

La entrada de audio se puede activar o desactivar rápidamente y ajustar su volumen en la mezcla, desde la página principal. Por favor, tenga en cuenta que, por razones de seguridad, el nivel de entrada se fija siempre a cero al encender el instrumento.

- 1 Vaya al panel página principal > Volume del modo Style Play o Song Play.
- 2 Use el botón Play/Mute del canal MIC/IN para activar o desactivar la entrada de audio.
- 3 Ajuste el volumen de la entrada de audio utilizando el deslizador de dicho canal.

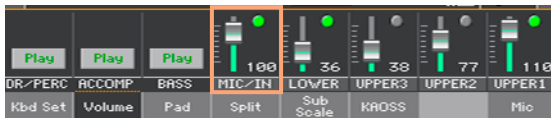

Como alternativa, con los ajustes por defecto, use el mando ASSIGNABLE KNOB 1 para ajustar el volumen.

Inicie el acompañamiento automático o una canción para equilibrar la entrada de audio con respecto a los sonidos internos.

22 Hablar con su audiencia

Hacer Solista su voz (TalkOver)

- Vaya a la Página principal > panel Mic y toque el botón TalkOver para hablar a su audiencia.



La música de fondo se suaviza, y los efectos de voz se apagan.

- Toque el mismo botón nuevamente para desactivar la función TalkOver.

23 Uso de los efectos de voz/guitarra

Seleccionar un Voice/Guitar Preset

Cuando la entrada de audio LEFT se configura como una entrada de micrófono, puede elegir los Presets de Voz. Cuando se configura como una entrada de guitarra, puede elegir los Presets de Guitarra.

Los Presets de Voz contienen toda la configuración de los efectos de voz. Los Presets de Guitarra contienen toda la configuración de los efectos de guitarra.

Abra la ventana Voice/Guitar Preset

- 1 Mientras que está en la Página principal, toque la pestaña Mic/Guitar para ver el panel Mic/Guitar.
- 2 Toque el nombre del Voice/Guitar Preset seleccionado.



Seleccione un Voice/Guitar Preset

En cuanto pulse el botón o toque la pantalla, aparece la ventana Voice/Guitar Preset Select.

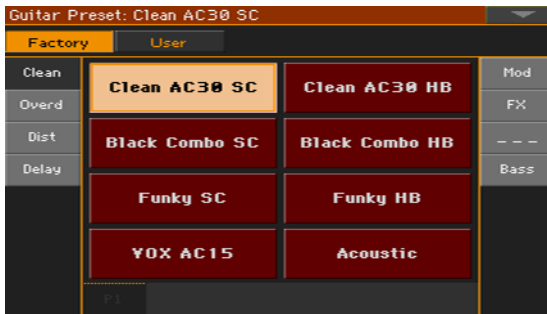

- 1 En caso de que quiera elegir un grupo diferente de Presets de voz, toque una de las pestañas en los lados de la ventana Voice/Guitar Preset Select.
- 2 Toque el nombre del Voice/Guitar Preset que desea elegir.



- 3 Si desea cerrar la ventana Voice/Guitar Preset Select (y no se cierra por sí misma), presione el botón EXIT.

Al final, verá el nombre del Preset de voz/guitarra seleccionado en el área dedicada del panel Mic/Guitarra. Los efectos de voz/guitarra cambiarán.



Controlar los efectos desde la pantalla

Los Efectos pueden añadir ambiente, mejorar o transformar su voz solista o guitarra, añadir un efecto de pedal o rack, modelo de amplificador de guitarra o caja acústica. Siempre están incluidos en cualquier Preset Voice/Guitar como bloques FX separados, que puede activar, desactiva o editar.

Acceder a los controles de efecto

- Vaya a la Página principal > panel Mic/Guitar.



Activar o desactivar los efectos

- Utilice los botones del módulo de efecto FX1 y FX2 o FX3 para activar o desactivar cada efecto. Al lado de cada botón FX, puede ver el tipo de efecto correspondiente.

Tipo FX	Significado	Tipo FX	Significado
REV	Reverberación	AMP	Amplificador
DEL	Delay (retardo)	FILT	Filtro
MOD	Modulación	FREQ	Frecuencia
DYN	Dinámica	MISC	Varios

Elegir diferentes efectos

Al lado de cada botón FX on/off, puede ver el tipo de efecto correspondiente.



- 1 Toque el tipo de efecto para abrir la página correspondiente FX Edit.



- 2 Toque el nombre del efecto para elegir un efecto diferente para el bloque a editar.
- 3 Pulse el botón EXIT para volver a la página principal.

Ajustar el nivel de los efectos

Ajustar el nivel de los efectos de voz desde el panel de control

Con los ajustes por defecto, use el mando ASSIGNABLE KNOB 2 para ajustar el nivel de efectos para la voz. (Por seguridad, esto no funciona con una guitarra).

Ajustar el nivel de los efectos de voz desde la pantalla

- Vaya a la página Style Play/Song Play > Voice Preset > FX, y use el mando FXs Level para ajustar el nivel de envío FX para la voz.

Ajustar el nivel de los efectos de guitarra desde la pantalla

- Vaya a la página Style Play/Song Play > Guitar Preset > FX, y use el mando Preset Level para ajustar el nivel general de preset para la guitarra.

PARTE VI: APÉNDICE

24 Instalación de las opciones

Reemplazar la batería de respaldo del reloj

Puede reemplazar la pila del reloj con una batería de litio estándar. Puede comprar la batería necesaria en una tienda que venda ordenadores o componentes electrónicos. Según la versión de su Pa700, tendrá que elegir una batería de recambio diferente. **No utilice una batería de recambio diferente a la indicada, lo corre el riesgo de dañar el instrumento!**

Tipo de Pa700	Tipo de Batería
Tipo A (hasta SN# 39999)	CR2032
Type B (desde SN# 40000)	CR1632

Precauciones

- La instalación de la batería se realiza por cuenta y riesgo del usuario. KORG no es responsable por cualquier pérdida de datos, daños o lesiones causados por una instalación o uso incorrecto de esta Batería.
- Asegúrese de desconectar el instrumento del enchufe de la red CA del antes de abrirlo.
- Para evitar que la electricidad estática de su cuerpo dañe los componentes, toque una parte metálica sin pintar antes de proceder con la instalación.

Instalación

Para la instalación, necesitará destornilladores de Cruz (no suministrado).

- 1 Desconecte el instrumento de la corriente alterna.

- Desde la parte posterior del instrumento, utilice el destornillador de Cruz para quitar el tornillo de fijación (a), quite la cubierta (b) y resérvela. El tornillo (a) permanecerá sujeto a la cubierta.

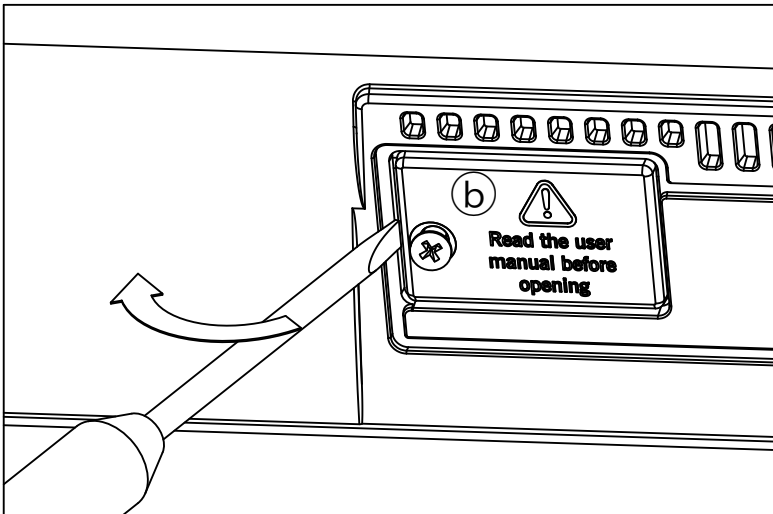
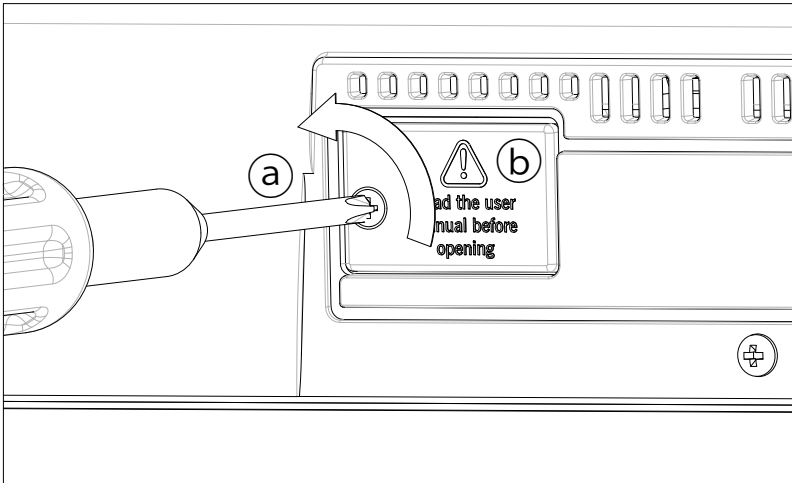

- 3 Con la ayuda de la uña, levante la batería agotada (c) desde su parte inferior y sácala de la ranura de la batería teniendo cuidado de que no caiga al interior del instrumento.

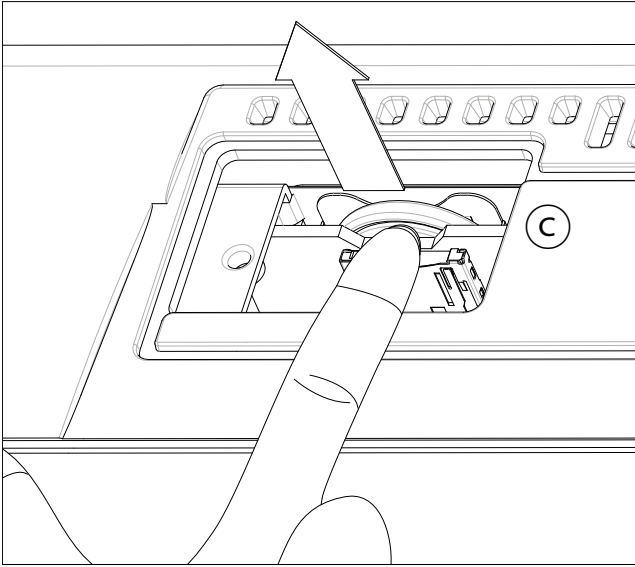

- 4 Inserte la batería nueva (d) en la ranura vacía de la batería, asegurándose que el lado positivo (+) esté hacia arriba. Teniendo cuidado de que no caiga al interior del instrumento.

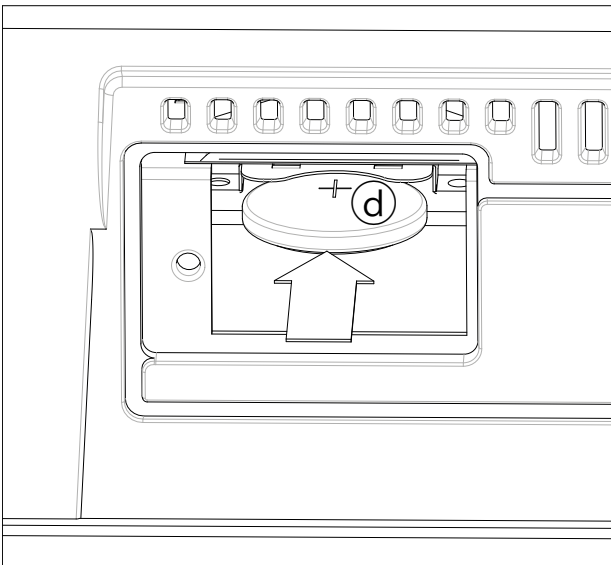

- 5 Vuelva a colocar la tapa (b) en la posición original. Coloque la cubierta en la parte posterior del instrumento utilizando el tornillo de fijación (a).

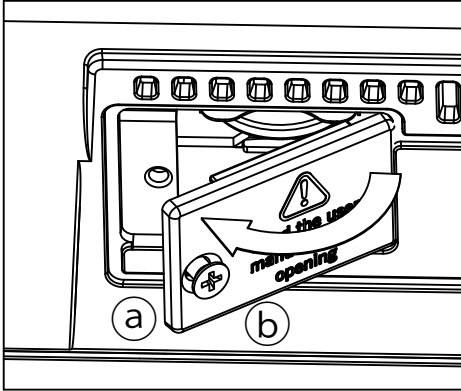

- 6 Cuando la instalación haya finalizado, conecte el cable de alimentación y vuelva a encender el instrumento.
- 7 Vaya a la página [Global > General Controls > Clock & Power](#), y ajuste la fecha y la hora.

Instalar una tarjeta microSD

Para ampliar la memoria interna de almacenamiento, puede instalar una tarjeta microSD (opcional) en el interior de Pa700. **No utilice tarjetas diferentes a la indicada (microSD), lo corre el riesgo de dañar el instrumento!**

Por favor considere que una tarjeta que contiene recursos localizados musicales podría haber sido ya instalada por su distribuidor KORG. Si no está seguro, contacte con su distribuidor antes de retirar la tarjeta instalada.

Precauciones

- La instalación de la microSD se hace por cuenta y riesgo del usuario. KORG no es responsable por pérdidas de datos o daños personales o materiales causados por una instalación o uso incorrecto de este accesorio.
- Asegúrese de desconectar el instrumento de la Corriente Alterna, antes de abrirlo. **ADVERTENCIA:** ¡Retirar o insertar la tarjeta microSD mientras que el instrumento está conectado a la red de Corriente Alterna puede dañar el instrumento y la tarjeta!
- Para evitar que la electricidad estática de su cuerpo dañe los componentes, toque una parte metálica sin pintar antes de proceder con la instalación.

Instalación

Para la instalación, necesitará un destornillador de cruz (no suministrado).

- 1 Desconecte el instrumento de la corriente alterna.

- 2 Desde la parte posterior del instrumento, utilice el destornillador de Cruz para quitar el tornillo de fijación (a), quite la cubierta (b) y resérvela. El tornillo (a) permanecerá sujeto a la cubierta.

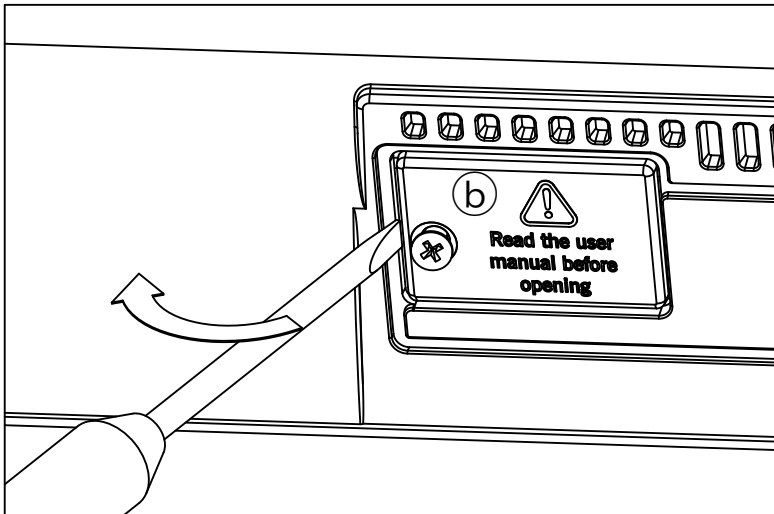
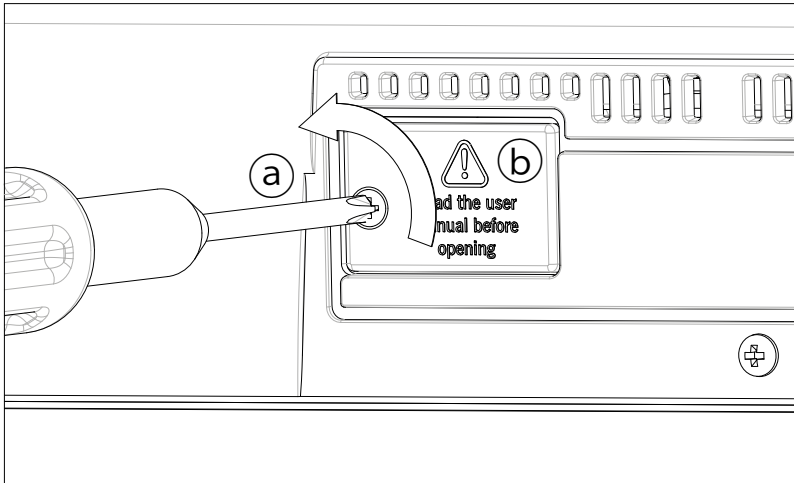

- 3 En caso de que haya una tarjeta microSD ya instalada, pulse para desbloquearla, y retírela, teniendo cuidado de que no caiga en el interior del instrumento.

- 4 Inserte la tarjeta microSD (d) en la ranura vacía, asegurándose que el lado del conector quede hacia arriba y hacia el instrumento. Empuje suavemente la tarjeta hasta que escuche un sonido de clic, lo que significa que se ha insertado correctamente. **Advertencia:** ¡Asegúrese de insertar la tarjeta correctamente dentro de su ranura, o de lo contrario podría deslizarse hacia el interior del instrumento!

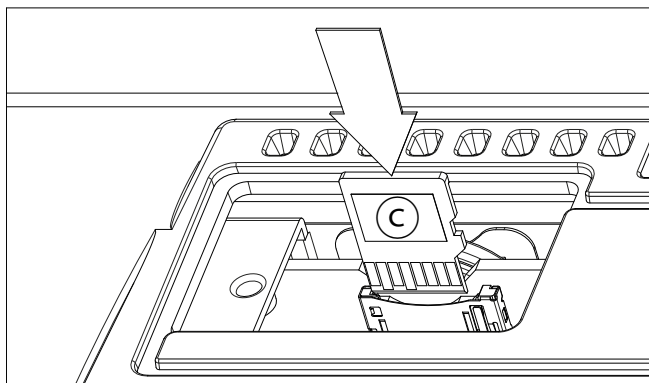

- 5 Vuelva a colocar la tapa (b) en la posición original. Coloque la cubierta en la parte posterior del instrumento utilizando el tornillo de fijación (a).

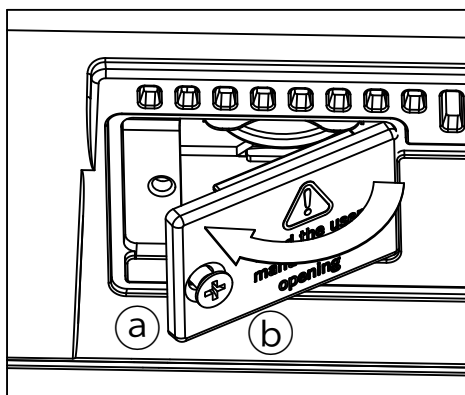

- 6 Cuando la instalación haya finalizado, conecte el cable de alimentación y vuelva a encender el instrumento.

Acceder a la tarjeta microSD

Para máxima compatibilidad, se recomienda formatear la tarjeta antes de acceder a la misma por primera vez. Vaya a la página [Media > Format](#) y formatéela (dispositivo SD). **Aviso:** Al formatear un dispositivo de almacenamiento se borrarán todos los datos que contiene.

Una vez que haya formateado, puede acceder a la tarjeta usando el selector de **Dispositivo** y eligiendo el dispositivo de almacenamiento SD.

25 Especificaciones

Características	Pa700	Pa700 ORIENTAL
Teclado	61 teclas (C2 – C7) con velocidad	
Sistema	Sistema Operativo actualizable, Multitarea, Cargar mientras toca	
Generador de Sonido	EDS-X (Enhanced Definition Synthesis – eXpanded)	
	Filtros con Resonancia, Ecuador de tres bandas por cada Sonido	
Polifonía	128 Voces, 128 Osciladores	
Efectos	Acompañamiento/Canción: 2 Efectos de Inserción; 2 Efectos Master (148 tipos)	
	Sonidos de Teclado: 1 Efecto de Inserción; 2 Efectos Master (148 tipos)	
	Efectos de Masterización Final: Limitador, Master EQ	
	Procesador de Voz: 5 FX, 28 Fábrica, 64 Presets de usuario	
Sonidos / Kits Batería	Procesador de Guitarra: 3 FX, 45 Fábrica, 64 Presets de usuario	
	Fábrica: Más de 1.700 Sonidos de fábrica incluyendo un Piano Estéreo multicapa con resonancia damper y caja, GM/XG sets de sonido y más de 106 Kits de Batería	Fábrica: Más de 1.850 Sonidos de fábrica incluyendo un Piano Estéreo multicapa con resonancia damper y caja, GM/XG sets de sonido y más de 175 Kits de Batería
	Usuario: 512 Sonidos, 256 Kits de Batería	
	Digital Drawbars: 9 registros, percusión, key on/off, leakage, efecto de altavoz rotatorio	
	Tecnología DNC (Defined Nuance Control), Natural Ambience en Sonidos de Batería	
	Edición completa de Sonidos/Kits de batería	
Sampling	128 MB comprimidos (equivalente a 256 MB de datos lineales);	
	Carga formatos KORG, WAV, AIFF y SoundFont™	
	Guarda formatos KORG, WAV y AIFF	
	Edición completa, Time Slice	

Características	Pa700	Pa700 ORIENTAL
Estilos	Fábrica: Más de 370 Estilos de Fábrica, sets reconfigurables	Fábrica: Más de 520 Estilos de Fábrica, sets reconfigurables
	Usuario: 1.152 posiciones, incluyendo bancos User y Direct	
	Ocho pistas de Acompañamiento, 4 Keyboard Sets, 4 Pads por estilo; Ajustes de estilo (parámetros de Sonidos y Arranger) en cada estilo	
	Guitar Mode 2, fijo y paralelo NTT (Tabla de Transposición de Notas)	
	Grabación de Estilo/Pad con Grabación por pasos, Edición de pista y Evento	
	Style Creator Bot (Convertor de Canción MIDI a Estilo)	
	Controles de Estilo: 3 Intros, 4 Variaciones, 4 Interludios, Ruptura, 3 Finales, Synchro Start, Synchro Stop, Tap Tempo/Reset, inversión de bajo, Auto Fill, Bajo Manual, Memoria, Silencio de acompañamiento, Mapeado de Batería, designación bombo y caja, Modo Estilo a Keyboard Set	
Secuenciador de acordes: Chord Sequencer	Secuenciador de acordes en tiempo real de estilo (Style Play)	
	Las Secuencias de acordes pueden guardarse en Estilo y Entradas SongBook	
	Funciones de Edición: Eliminar, Copiar desde Estilo/SongBook, Importar/Exportar a/desde SMF	
Librería Keyboard Set	Memoriza ajustes Keyboard Sound	
	Fábrica: Más de 290 posiciones Keyboard Sets de fábrica, reconfigurables libremente	Fábrica: Más de 380 posiciones Keyboard Sets de fábrica, reconfigurables libremente
	Usuario: 864 posiciones, incluyendo los bancos User y Direct	
	Keyboard Set especial 'My Setting'	
KAOSS FX	Generador Automático MIDI FX	
	Más de 65 Presets de Fábrica	
Reproducción de canción: Song Play	Formatos admitidos: MID, KAR, MP3+Lyrics, MP3+G	
	Controles Select, Start/Stop, Inicio, Rebobinado y Avance Rápido	
	Letras, partitura y datos de acorde pueden ser mostrados en pantalla o monitor externo de vídeo	
	Marcadores con funciones Add, Delete, Edit y Loop	
	Función Jukebox	

Características	Pa700	Pa700 ORIENTAL
MP3 Reproductor / Grabador	Reproductor y grabador de MP3	
	Transposición (+ 6 /-5 semitonos), Cambio de Tempo ($\pm 30\%$)	
	Vocal Remover (eliminador vocal)	
	Graba archivos MP3 incluyendo Estilos, Canciones MIDI, Canciones MP3, Sonidos de teclado, Pads, Micrófono, Guitarra y Efectos	
Secuenciador	Quick Record (Backing Sequence), funciones Multipista y grabación por pasos	
	Completo secuenciador, 16 pistas; hasta 200.000 eventos, formato nativo SMF (MID)	
SongBook	Base de datos totalmente programable basada en Estilos, Canciones MIDI (archivos MID y KAR), Canciones MP3, con selección automática de los modos Style Play y Song Play	
	Listas de usuario Set Lists, con Entradas seleccionables desde el panel de control	
	Opciones de filtrado y ordenar	
Compatibilidad	Modelos Pa-Series: Estilos, Performances, Programas/Sound, Songs, entradas SongBook, Pads	
	Modelos 'i-Series': Estilos	
Pads	4 Pads Asignables + botón Stop	
	Función grabación de Pad	
Controles Generales	Master Volume; Fade In/Out; Keyboard-Acc/Song Balance; Ensemble; Octave Transpose; Master Transpose; Joystick; 2 Mandos Asignables; 3 Conmutadores Asignables; Tempo +/-; Tempo Lock; Metronome On/Off; Dial; Search; Shift; Split; Record	
Controles de Escala	Teclado Virtual SubEscala de Cuarto de Tono, 4 x Presets de Escala	Teclado Físico SubEscala Keypad para Cuarto de Tono, 4 x Presets de Escala
Entradas de Control	Damper pedal (soporta medio pedal con el pedal opcional DS-1H)	
	Asignable pedal/conmutador	
Entradas de Audio	Línea (Left/Right): 1/4" jacks, +20dBm, 12 kOhmios	
	Mic/Guitarra (Left): 1/4" jack, con Gain control (0 — +40dB) 12 kOhm (Mic) / 500 kOhmios (Guitarra)	
Salidas de Audio	Left/Right, 1/4" jack, +21dBm, 0.003% THD+N@+18dBm	
	Salida de Auriculares (1/4" jack), 16-200 Ohmios (50 Ohmios recomendado)	
Sistema de Altavoces	Amplificación: 2 x 25W	
	Altavoces: 2 x Altavoces Doble Cono en recinto Bass Reflex	

Características	Pa700	Pa700 ORIENTAL
MIDI	IN, OUT, Conectores MIDI estándar	
	USB a MIDI mediante los puertos USB	
	Configuraciones MIDI de usuario	
USB	Tipo A (HOST: memoria y controladores), Tipo B (DEVICE: ordenador personal, tablets)	
	Conexiones 2.0 High-Speed (480 Mbit/s). USB HOST: Dispositivos Low-Speed (1.5 Mbit/s) y Full-Speed (12 Mbit/s) pueden ser conectados solamente mediante un Hub USB High-Speed.	
Almacenamiento	Memoria Interna: 960 MB	
	Dispositivos USB externos (dispositivos no incluidos)	
	Tarjeta microSD (no incluida); ranura en panel posterior con tapa de plástico	
Pantalla	7" Pantalla Capacitiva color TouchView™ TFT	
Salida Video Out	Pa700 Tipo A (hasta to SN# 39999): conector RCA Pa700 Tipo B (desde SN# 40000): conector HDMI	
Reloj	Sistema de reloj interno	
Consumo Eléctrico	100-240 Voltios, 50/60 Hz, 25 Vatios normal / < 0.3 Vatio en stand-by	
Dimensiones (W x D x H)	1030 x 378.3 x 132 mm / 40.55" x 14.89" x 5.2" (sin atril de partituras; altura con atril: 355.8 mm / 14")	
Peso	9.9 kg / 21.82 lbs	9.95 kg / 21.93 lbs
Accesorios	Cable de alimentación AC, Atril de partituras, Manual Guía Rápida	
Opciones	EXP-2 Controlador de Pedal, XVP-10 Pedal Expresión/Volumen, VOX V860 Pedal Volumen	
	DS-1H Damper Pedal (soporta medio-pedal)	
	PS-1, PS-3 Conmutador de Pedal	

Las especificaciones y apariencia están sujetas a cambios sin previo aviso como consecuencia de mejoras.



Los términos HDMI y HDMI High-Definition Multimedia Interface, y el Logotipo HDMI son marcas comerciales o marcas registradas de HDMI Licensing Administrator, Inc. en los Estados Unidos y en otros países.

AVISO IMPORTANTE A LOS CONSUMIDORES

Este producto ha sido fabricado de acuerdo a estrictas especificaciones y requerimientos de voltaje aplicables en el país en el cual este producto está destinado a ser utilizado. Si ha adquirido este producto vía internet, a través de correo, y/o venta telefónica, debe verificar que este producto está destinado para ser utilizado en el país en que usted reside.

ADVERTENCIA: El uso de este producto en cualquier país distinto de aquel para el cual está destinado podría ser peligroso y podría invalidar la garantía del fabricante o distribuidor.

Por favor conserve su recibo como comprobante de compra ya que de lo contrario su producto podría quedar fuera de la garantía del fabricante o del distribuidor.

Aviso de reciclaje para la Unión Europea

Si aparece este símbolo en el manual, batería o paquete, para reducir los daños al medio ambiente, al final de su vida útil, este producto no debe ser tirado a la basura normal. Debe ser llevado a un centro de reciclado apropiado de acuerdo con las directivas europeas que sean aplicables. Si la batería contiene metales pesados que excedan lo regulado, un símbolo químico aparece debajo del símbolo en la batería o en el paquete de batería.



En caso de radiaciones electromagnéticas puede ocurrir un deterioro temporal de la calidad de prestaciones de audio. Un deterioro que pudiera surgir puede ser una señal de sonido emitida. Esto cesará cuando cese la perturbación electromagnética.

AVISO REGULACIÓN FCC (PARA USA)

Este equipo ha sido probado y cumple con los límites para un dispositivo digital de clase B, parte 15 de las reglas de FCC. Estos límites están diseñados para proporcionar una protección razonable contra interferencias perjudiciales en una instalación residencial. Este equipo genera, utiliza y puede irradiar energía de radiofrecuencia y, si no se instala y utiliza de acuerdo con las instrucciones, puede causar interferencia perjudicial a comunicaciones de radio. Sin embargo, no hay ninguna garantía de que no ocurrirá interferencia en una instalación en particular. Si este equipo causa interferencia dañina a la radio y televisión, que puede determinarse apagando y encendiendo el equipo, se recomienda al usuario que intente corregir la interferencia con una o más de las siguientes medidas:

- Reorientar o reubicar la antena receptora.
- Aumente la separación entre el equipo y el receptor.
- Conecte el equipo a una toma de corriente en un circuito distinto al que está conectado el receptor.
- Consulte al distribuidor o técnico experimentado de radio/TV.

Si hay elementos como cables incluidos con este equipo, debe incluir dichos elementos. Los cambios no autorizados o modificación en este sistema pueden anular la autoridad del usuario para operar este equipo.

Declaración de CONFORMIDAD (Para USA)

Parte Responsable: KORG USA INC.

Dirección: 316 SOUTH SERVICE ROAD, MELVILLE

Teléfono: 1-631-390-6500

Tipo de Equipo: Professional Arranger

Modelo: Pa700, Pa700 ORIENTAL

Este aparato cumple Part 15 de FCC Rules. Operación y está sujeto a estas dos condiciones: (1) Este aparato no puede causar interferencia dañina, y (2) este aparato debe aceptar cualquier interferencia recibida, incluyendo interferencia que pueda causar un funcionamiento no deseado.

PERCHLORATE (CALIFORNIA, USA sólo)

Perchlorate Material - manipulación especial.
Vea www.dtsc.ca.gov/hazardouswaste/perchlorate.

KORG

Dirección

KORG ITALY SpA
Via Cagiata, 85
60027 Osimo (AN)
Italy

Web

www.korg.com