



ESPAÑOL

Continental KEYBOARD

Manual de usuario

Contenido

Precauciones	2	Funciones detalladas	12
Gestión de datos	3	1. Controles generales	12
Acerca de Nutube	3	2. Selección de sección	12
Acerca del Manual del usuario	3	3. Sección ORGAN	13
Funciones principales de cada parte	4	4. Sección E. PIANO	14
Panel frontal	4	5. Sección PIANO	14
Panel posterior	5	6. Sección KEY/LAYER	14
Hacer las conexiones	5	7. Controles táctiles	15
Colocación del instrumento en su soporte específico	5	8. Selección de escenas	17
1. Conexión del adaptador de corriente	5	9. Controles EFFECTS	18
2. Conexión a dispositivos de audio	6	Ajustes del sistema	20
3. Conexión de los pedales	6	1. Afinación general	20
4. Conexión a un dispositivo MIDI o a un ordenador	7	2. Canal MIDI	20
Encendido/apagado	7	3. Canal MIDI para la parte LOWER	20
1. Encendido	7	4. Control local	21
2. Apagado	7	5. Curva de velocidad de pulsación (velocity)	21
Seleccionar y tocar sonidos	8	6. Disparador de tecla de órgano	21
1. Seleccionar un sonido	8	7. Apagado automático	21
2. Seleccionar la escena	8	8. Apagado/encendido del LED del logo de VOX	21
3. Uso de los controladores	8	9. Control de pedal de wah-wah	22
4. Aplicar efectos	10	10. Calibración de pedales	22
Guardar una escena	11	11. Calibración de los sensores táctiles	22
Guardar una escena en los botones SCENE 1-4	11	12. Reinicialización del VOX Continental a los ajustes predeterminados de fábrica	22
Escuchar las canciones de demostración	11	13. Guardar datos de escenas	23
Reproducción de las canciones de demostración ...	11	14. Cargar datos de escenas	23
Funciones detalladas	12	Apéndices	24
1. Controles generales	12	Solución de Problemas	24
2. Selección de sección	12	Mensajes de error	24
3. Sección ORGAN	13	Especificaciones	25
4. Sección E. PIANO	14		
5. Sección PIANO	14		
6. Sección KEY/LAYER	14		
7. Controles táctiles	15		
8. Selección de escenas	17		
9. Controles EFFECTS	18		

Gracias por adquirir el VOX Continental.

El VOX Continental dispone de una serie de sonidos *vintage* entre los que se incluyen un órgano VOX, órgano de ruedas tonales, piano eléctrico y muchos más, así como también un magnífico sonido de piano de cola que utiliza archivos de muestras de gran tamaño, sin bucles y completamente estéreo a lo largo de todo el teclado. Este teclado de escenario también cuenta con una cuidada selección de sonidos de clavinét, metales, cuerdas, sintetizadores de modelado analógico y otros sonidos de uso frecuente cuando se toca en vivo, a los cuales se accede a través de una intuitiva interfaz de usuario.

Hay dos modelos disponibles: un modelo de 61 teclas y otro de 73 teclas.

Para poder aprovechar lo mejor posible las prestaciones de su nuevo instrumento, lea este manual atentamente.

Precauciones

Ubicación

El uso de la unidad en las siguientes ubicaciones puede dar como resultado un mal funcionamiento:

- Expuesto a la luz directa del sol
- Zonas de extremada temperatura o humedad
- Zonas con exceso de suciedad o polvo
- Zonas con excesiva vibración
- Cercano a campos magnéticos

Fuente de alimentación

Por favor, conecte el adaptador de corriente designado a una toma de corriente con el voltaje adecuado. No lo conecte a una toma de corriente con voltaje diferente al indicado.

Interferencias con otros aparatos

Las radios y televisores situados cerca pueden experimentar interferencias en la recepción. Opere este dispositivo a una distancia prudencial de radios y televisores.

Manejo

Para evitar una rotura, no aplique excesiva fuerza a los conmutadores o controles.

Cuidado

Si exterior se ensucia, límpiase con un trapo seco. No use líquidos limpiadores como disolvente, ni compuestos inflamables.

Guarde este manual

Después de leer este manual, guárdelo para futuras consultas.

Mantenga los elementos externos alejados del equipo

Nunca coloque ningún recipiente con líquido cerca de este equipo, podría causar un cortocircuito, fuego o descarga eléctrica. Cuide de que no caiga ningún objeto metálico dentro del equipo.

Si cae algo dentro del equipo, desenchufe el adaptador de CA de la toma de corriente. A continuación, póngase en contacto con el distribuidor VOX más cercano o con el establecimiento donde compró el producto.

Nota respecto a residuos y deshechos (solo UE)



Cuando aparezca el símbolo del cubo de basura tachado sobre un producto, su manual de usuario, la batería, o el embalaje de cualquiera de éstos, significa que cuando quiere tire dichos artículos a la basura, ha de hacerlo en acuerdo con la normativa vigente de la Unión Europea. No debe verter dichos artículos junto con la basura de casa.

Verter este producto de manera adecuada ayudará a evitar daños a su salud pública y posibles daños al medioambiente. Cada país tiene una normativa específica acerca de cómo verter productos potencialmente tóxicos, por tanto le rogamos que se ponga en contacto con su oficina o ministerio de medioambiente para más detalles. Si la batería contiene metales pesados por encima del límite permitido, habrá un símbolo de un material químico, debajo del símbolo del cubo de basura tachado.

Gestión de datos

Un manejo inadecuado o un fallo de funcionamiento pueden hacer que se pierda el contenido de la memoria, por lo que recomendamos guardar los datos importantes en dispositivos de almacenamiento USB. VOX no aceptará ningún tipo de responsabilidad por cualquier daño producido como resultado de la pérdida de datos.

Acerca de Nutube

Nutube es una nueva válvula desarrollada por KORG INC. y Noritake Itron Corporation que utiliza la tecnología de las pantallas fluorescentes de vacío.

Al igual que las válvulas convencionales, Nutube se compone de ánodo, rejilla y filamento, y funciona como una válvula de triodo completa. Además, genera la respuesta y las mismas características de riqueza de armónicos que las válvulas convencionales.

-  Si esta unidad sufre un impacto fuerte, por los altavoces, auriculares, etc., podría escucharse ruido en la banda de altas frecuencias. Esto es debido a la estructura de Nutube, no a un fallo de funcionamiento.

Acerca del Manual del usuario

El Manual del usuario del VOX Continental está organizado de la siguiente manera:

- Manual de usuario del VOX Continental (impreso) (este documento)
- VOX Continental Guía de configuración MIDI (PDF)
- Lista de nombres de voces del VOX Continental (PDF)

Manual del usuario del VOX Continental (impreso) (este documento)

Explica cómo utilizar el VOX Continental. Lea este manual lo primero de todo.

VOX Continental Guía de configuración MIDI (PDF)

Esta guía explica los mensajes MIDI y otra información que puede ser manejada por el VOX Continental. Lea esta guía para utilizar el VOX Continental con dispositivos MIDI externos, estaciones de trabajo DAW, etc.

Lista de nombres de voces del VOX Continental (PDF)

Esta es una lista de los sonidos predeterminados de fábrica y otros datos disponibles en el VOX Continental.

Descargue el PDF desde el siguiente sitio web:
www.voxamps.com

Convenciones de este manual

Símbolos , Nota, Consejo

Estos símbolos indican respectivamente una precaución, una nota suplementaria o un consejo.

Pantallas de ejemplo

Los valores de los parámetros mostrados en las pantallas de ejemplo de este manual solo tienen fines explicativos y no tienen por qué coincidir necesariamente con los valores que aparecen en la pantalla del instrumento.

Funciones principales de cada parte

Panel frontal

1: Controles generales

Estos controles ajustan el volumen global, el volumen de excitación de la válvula (Nutube), la sensibilidad de dinámica del teclado, la octava del teclado, etc. (Ver página 12)

2: Selección de sección

Aquí se selecciona la sección de sonido que se va a utilizar para tocar (ORGAN, E.PIANO, PIANO, KEY/LAYER). Se pueden activar hasta dos secciones y que suenen al mismo tiempo. (Ver página 12)

3: Sección ORGAN

Aquí se seleccionan las variaciones para los sonidos de órgano CX-3, VOX o COMPACT. (Ver página 13)

También se puede controlar la percusión, los efectos de vibrato/chorus y la simulación de altavoz giratorio.

Hay dos tipos de ajustes, uno para UPPER (la parte superior o derecha del teclado) y otro para LOWER (la parte inferior o izquierda). El teclado se puede dividir en parte superior o derecha y parte inferior o izquierda, y también se puede utilizar un teclado MIDI externo para tocar la parte inferior o izquierda del VOX Continental.

Los sensores táctiles se pueden utilizar para controlar los tiradores.

4: Sección E. PIANO

Aquí se seleccionan los típicos pianos eléctricos *vintage* de varillas metálicas y de lengüetas, así como las variaciones de sonido para el piano eléctrico de tipo FM. (Ver página 14)

5: Sección PIANO

Aquí se seleccionan las variaciones de sonidos de piano de cola, piano vertical y piano de cola eléctrico. El sonido de piano de cola utiliza muestras de formas de onda de gran tamaño y sin bucles que suenan en estéreo real a lo largo de

toda la extensión del teclado para conseguir un sonido de gran expresividad, potente y sutil. (Ver página 14)

6: Sección KEY/LAYER

Aquí se seleccionan diversos tipos de variaciones de sonido, como por ejemplo clavinet, metales, cuerdas, sintetizador, etc. (Ver página 14)

Puede utilizar los sensores táctiles para controlar el EG del amplificador, el filtro o el LFO.

7: Controles táctiles

Se pueden controlar simultáneamente múltiples ajustes tocando los nueve sensores táctiles con indicadores luminosos LED. Estos sensores controlan los tiradores de órgano, el filtro de la sección KEY/LAYER, el EG, el LFO y los ajustes globales de ecualización. (Ver página 15)

8: Selección de escenas

Aquí se seleccionan las escenas. Hay 16 escenas que puede utilizar para almacenar sus variaciones o efectos favoritos y que se recuperan de manera instantánea durante una actuación en vivo o en cualquier otra situación. (Ver página 17) El botón EXIT también se utiliza cuando se hacen ajustes del sistema.

9: Controles EFFECTS

Aquí se ajustan los tres efectos: EFFECT (chorus, phaser, etc.), DELAY (retardo) y REVERB (reverberación); también se ajusta EQ (ecualizador). (Ver página 18)

10: Palanca de inflexión

Se utiliza para cambiar la velocidad de la simulación de altavoz giratorio de órgano, activar/desactivar el trémolo del piano eléctrico e inflexionar hacia arriba o hacia abajo el tono de afinación de la variación de la sección KEY/LAYER. (Ver página 9)

11: Teclado

El teclado del VOX Continental es sensible a la velocidad de pulsación (velocity), pero no admite "aftertouch" (presión posterior a la pulsación). Este teclado tiene teclas de tipo "waterfall" (en cascada), lo que permite ejecutar *glissandos*, trinos, etc., como con un típico órgano *vintage* de ruedas tonales. (Ver página 9)

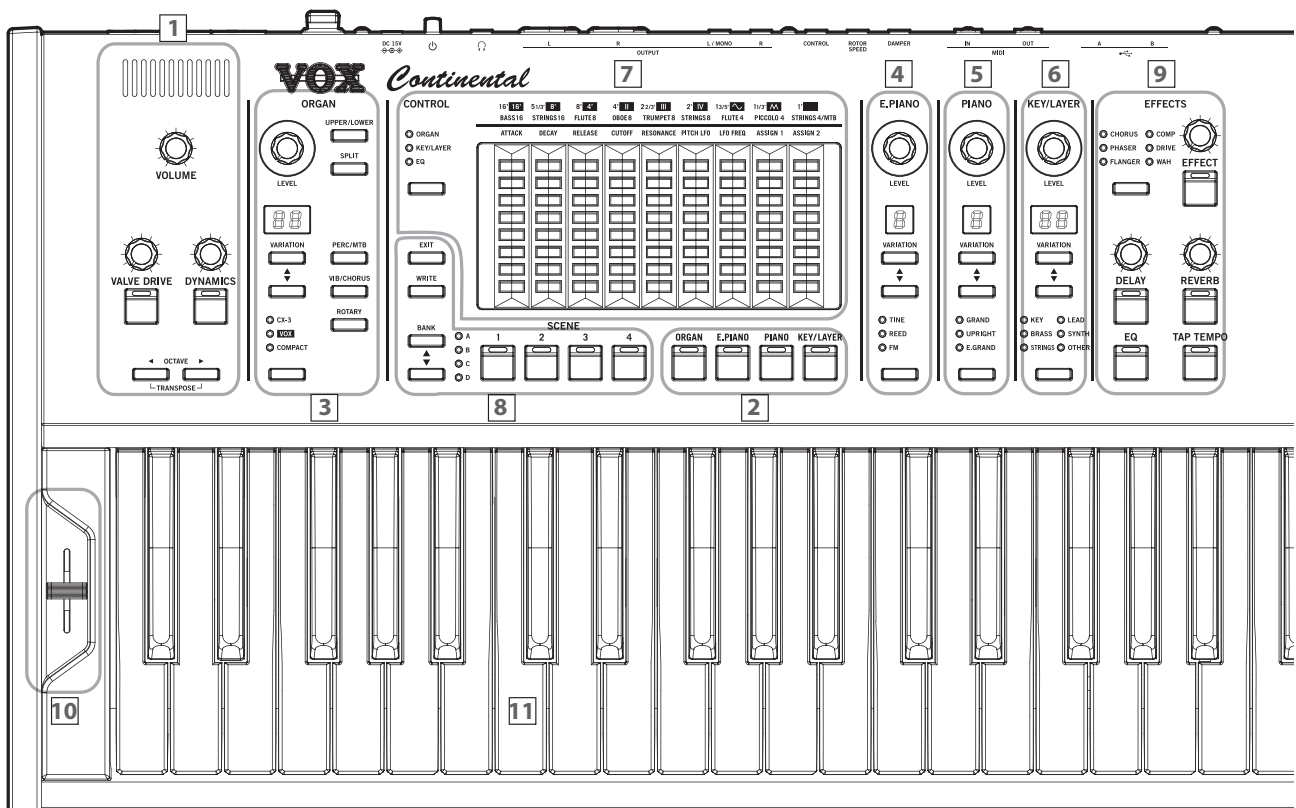

Panel posterior

1: Alimentación

Aquí se enciende y se apaga la alimentación. Mantenga pulsado el botón de encendido para cortar la alimentación.

- "1. Conexión del adaptador de corriente" (ver página 5)
- "Encendido/apagado" (ver página 7)

Botón de encendido

Entrada de corriente DC 15V

Gancho para el cable

2: OUTPUT

Utilice estos conectores para conectar un dispositivo de audio externo.

- "2. Conexión a dispositivos de audio" (ver página 6)

Conectores OUTPUT L/MONO, R

(Jacks monoaurales de 6,3 mm sin balancear)

Conectores OUTPUT L, R

(XLR-3-32 balanceados)

Conmutador LIFT-GND

Jack de auriculares

(Jack estéreo de 6,3 mm)

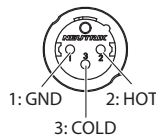

3: PEDAL

El sonido del VOX Continental se puede controlar mediante pedales conectados a los diferentes jacks de esta sección.

- "3. Conexión de los pedales" (ver página 6)

⚠ No utilice los pedales conectados a los jacks ROTOR SPEED o DAMPER mientras enciende la alimentación o mientras conecta un pedal. El VOX Continental considerará como "pedal desactivado" la polaridad y la posición que tenga el pedal en el momento de conectarlo.

Jack CONTROL, jack ROTOR SPEED, jack DAMPER

4: MIDI

Conecte este instrumento a un dispositivo MIDI externo para transmitir o recibir datos MIDI.

La sección ORGAN se puede hacer sonar conectando un teclado MIDI externo y utilizándolo como LOWER (parte inferior o izquierda del teclado).

- "3. Canal MIDI para la parte LOWER" (ver página 20)

Conectores MIDI IN/OUT

5: USB

Puerto USB A

Conecte aquí un dispositivo de almacenamiento USB, como por ejemplo una unidad flash USB (de venta en establecimientos comerciales) para guardar y cargar datos de escenas.

- "13. Guardar datos de escenas" (ver página 23)
- "14. Cargar datos de escenas" (ver página 23)

Puerto USB B

Este puerto se conecta al puerto USB A de un PC con Windows o un Mac para intercambiar datos MIDI con el al VOX Continental.

6: Logo de VOX

"8. Apagado/encendido del LED del logo de VOX" (ver página 21)

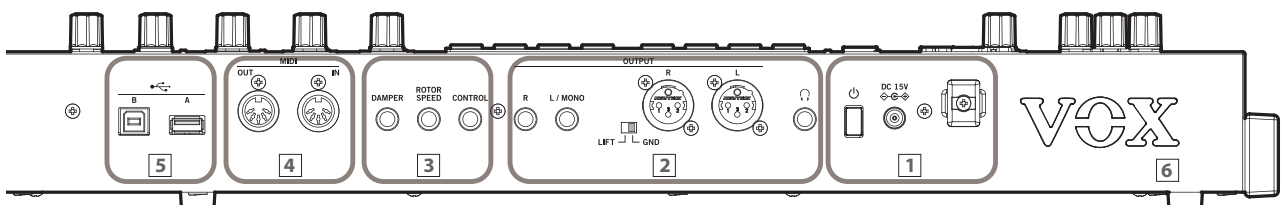

Hacer las conexiones

Colocación del instrumento en su soporte específico

Cuando coloque el VOX Continental en su soporte específico (el ST-Continental), primero desconecte el adaptador de corriente y su cable del instrumento y siga las instrucciones de la "ST-Continental Assembly Guide" incluida con el soporte.

1. Conexión del adaptador de corriente

⚠ Utilice solo el adaptador de corriente incluido. Si utiliza otro adaptador de corriente diferente, puede causar una avería.

- 1 Conecte el conector del adaptador de corriente incluido a la entrada de corriente DC 15V situada en el panel posterior del VOX Continental.
- 2 Conecte el cable de corriente al adaptador de corriente.

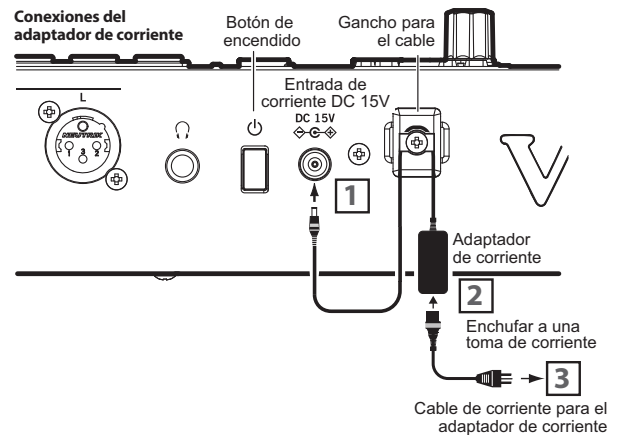

- 3 Enchufe el cable de corriente a una toma de corriente.
- ⚠ Utilice una toma de corriente con el voltaje adecuado.
- 4 Utilice el gancho para el cable de este instrumento para evitar que el adaptador de corriente se desconecte accidentalmente de un tirón o que resulte dañado.

2. Conexión a dispositivos de audio

El VOX Continental no tiene altavoces integrados. Para poder escuchar su sonido, es necesario conectarlo a un equipo de audio, como por ejemplo unos altavoces autoamplificados o un equipo estéreo, o utilizar unos auriculares.

Conexión a unos altavoces autoamplificados o a un mezclador

Las salidas de audio del VOX Continental emiten un nivel de señal más alto que los equipos de audio domésticos normales, como por ejemplo los sistemas de CD. Por ello, tocar a un volumen excesivo puede dañar los altavoces conectados o el equipo de audio, por lo que deberá tener cuidado con el nivel de volumen.

- 1 Baje el volumen de todos los equipos conectados y a continuación apáguelos.
- 2 Conecte los conectores L/MONO y R (jacks) o los conectores L y R (XLR) de la sección de salida OUTPUT del VOX Continental a las entradas de audio de los altavoces autoamplificados o del mezclador.

Las señales emitidas por los conectores OUTPUT L/MONO y R (jacks) son las mismas que las emitidas por los conectores OUTPUT L y R (XLR). Se pueden utilizar ambas salidas al mismo tiempo.

Si conecta los conectores (XLR) L (izquierda) y R (derecha) del VOX Continental a un mezclador o dispositivo similar, asegúrese de apagar la alimentación phantom de dicho dispositivo. Si no lo hace, el VOX Continental puede resultar dañado.

Nota: Si utiliza una conexión monoaural, haga la conexión usando el conector de jack L/MONO.

Nota: Ajuste del conmutador LIFT-GND
Puede escucharse algún ruido como resultado de un bucle de tierra, dependiendo de las condiciones de la instalación eléctrica. Este ruido puede eliminarse en algunos casos poniendo el conmutador LIFT-GND en la posición LIFT.

Conexión de unos auriculares

- Conecte el jack estéreo de 6,3 mm de los auriculares al jack de auriculares del VOX Continental.

El jack de auriculares del VOX Continental emite la misma señal que los conectores OUTPUT.

El volumen de los auriculares se controla con el mando VOLUME.

Nota: La salida de los conectores OUTPUT no se desactiva aunque se conecten unos auriculares al jack de auriculares.

3. Conexión de los pedales

El sonido del VOX Continental se puede controlar mediante pedales conectados a los diferentes jacks de esta sección.

Nota: La sensibilidad de cada jack de pedal está ajustada a un valor estándar cuando este instrumento sale de fábrica. Si la sensibilidad no responde correctamente con los pedales que esté utilizando, deberá ajustar la sensibilidad. (Ver "10. Calibración de pedales", página 22)

Ajustar el volumen (o efecto de wah-wah) con el pedal

- Conecte el jack EXPRESSION del pedal incluido al jack CONTROL del VOX Continental mediante el correspondiente cable de conexión.

Dependiendo de la fuerza con la que pise el pedal, así se ajusta el volumen. En las variaciones de la sección ORGAN, este pedal controla el volumen antes de la entrada del altavoz giratorio. Recrea el efecto de un pedal de expresión utilizado con órganos de tiradores.

Cuando se utiliza el efecto de wah-wah, este pedal controla la cantidad de wah-wah (ajuste predeterminado).

Nota: Al utilizar el efecto de wah-wah, puede controlar o la cantidad de wah-wah o el volumen. (Ver "9. Control de pedal de wah-wah", página 22)

Cambiar la velocidad del altavoz giratorio mediante el pedal

- Conecte el pedal conmutador (Korg PS-1 o PS-3, se venden por separado) en el jack ROTOR SPEED.

Al pisar el pedal cambiará la velocidad de la simulación de altavoz giratorio de la sección ORGAN.

Controlar la resonancia del apagador con un pedal

- Conecte el pedal de resonancia (Korg DS-1H, se vende por separado) o el pedal conmutador (Korg PS-1 o PS-3, se venden por separado) al jack DAMPER.

Cuando pise el pedal, las notas que toque se mantendrán de forma que seguirán sonando incluso aunque levante las manos del teclado.

Consejo: Con el pedal de resonancia Korg DS-1H, podrá aprovechar el efecto de "medio apagador", por el cual la cantidad de efecto apagador aplicada variará dependiendo de la profundidad con la que pise el pedal.

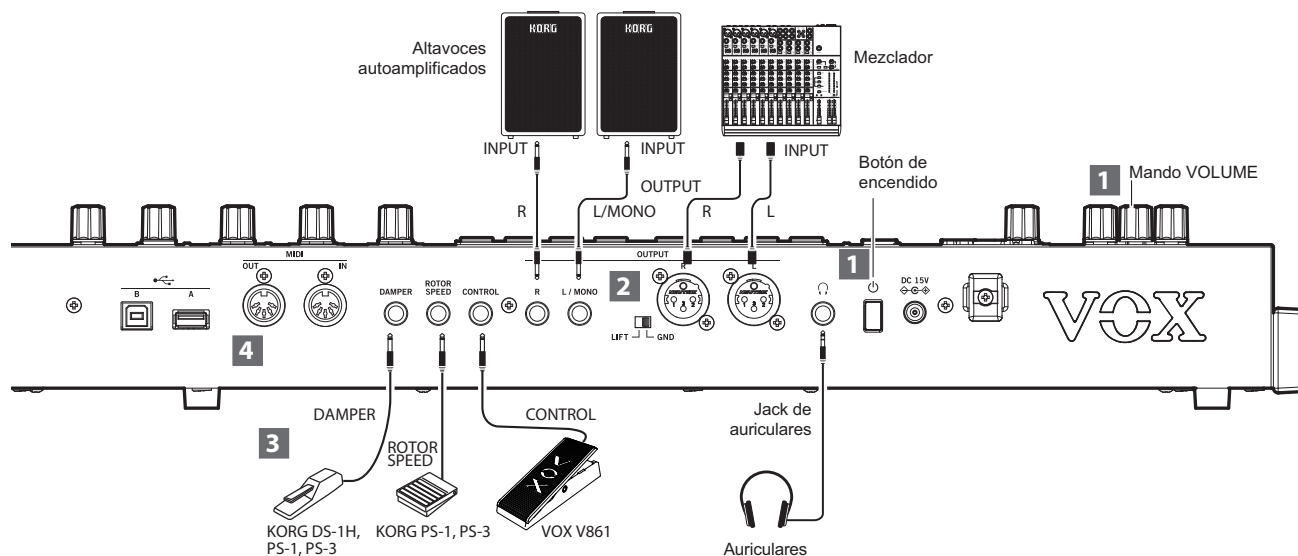

4. Conexión a un dispositivo MIDI o a un ordenador

Se puede conectar un teclado o secuenciador MIDI al VOX Continental con el fin de controlar su generador de sonidos; igualmente, también se pueden utilizar el teclado y los sensores táctiles del VOX Continental para controlar un generador de sonidos MIDI externo.

Para más información sobre las conexiones a través de MIDI, consulte la "Guía de configuración MIDI del VOX Continental" (PDF).

Tocar un teclado MIDI externo con la parte LOWER (parte inferior o izquierda del teclado) de la sección de órgano

Hay dos tipos de ajustes en las variaciones de la sección ORGAN, uno para UPPER (la parte superior o derecha del teclado) y otro para LOWER (la parte inferior o izquierda del teclado). Se puede utilizar un teclado MIDI externo para tocar la parte LOWER. (Ver página 20)

Encendido/apagado

1. Encendido

- 1 Gire el mando VOLUME del VOX Continental completamente hacia la izquierda para bajar al máximo el volumen.
Asegúrese de que los demás dispositivos externos conectados (por ejemplo, unos altavoces autoamplificados) tienen el volumen bajado y están apagados.

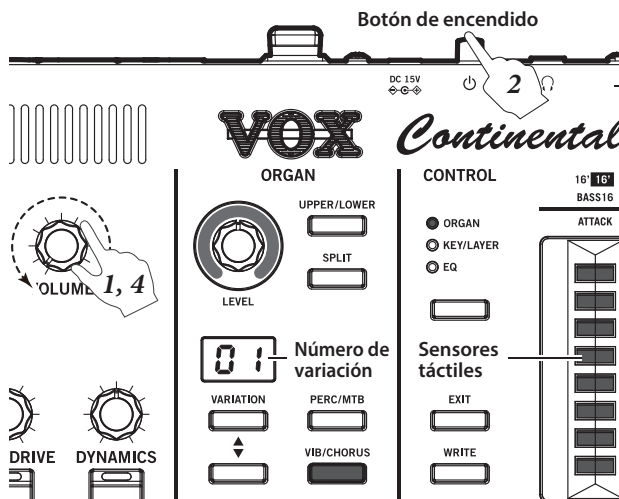

- 2 Pulse el botón de encendido en el VOX Continental. Todos los LED de los sensores táctiles se iluminarán y el teclado estará listo para utilizarse cuando se muestre un número en el visualizador VARIATION.
- 3 Encienda los dispositivos de salida externos que estén conectados a los conectores OUTPUT del VOX Continental, como por ejemplo unos altavoces autoamplificados.
- 4 Ajuste el mando VOLUME del VOX Continental y los controles de volumen de los equipos externos para ajustar el volumen a un nivel adecuado.

2. Apagado

- Las escenas que no se hayan guardado se perderán al apagar la alimentación, por lo que debe asegurarse de guardarlas antes. (Ver página 11)
- 1 Baje el volumen de los altavoces autoamplificados o de cualquier otro dispositivo de salida externo, y a continuación apáguelos.
 - 2 Gire el mando VOLUME del VOX Continental completamente hacia la izquierda.
 - 3 Mantenga pulsado el botón de encendido del panel posterior del VOX Continental. Cuando en los visualizadores VARIATION de las secciones PIANO y KEY/LAYER aparezca OFF, suelte el botón de encendido.
- El instrumento está guardando sus ajustes mientras se muestra OFF. Asegúrese de que el adaptador de corriente permanece conectado hasta que deje de mostrarse OFF. Si no lo hace, puede originarse un fallo de funcionamiento.
 - Si transcurre un periodo de tiempo determinado sin tocar ninguna tecla, sin girar un mando o sin pulsar un botón del VOX Continental, este se apagará automáticamente. Esta función se denomina "apagado automático", y el ajuste predeterminado de fábrica es 4 horas. Este tiempo se puede ajustar. (Ver página 21)

Seleccionar y tocar sonidos

1. Seleccionar un sonido

El VOX Continental dispone de cuatro secciones de sonido: ORGAN, E. PIANO, PIANO y KEY/LAYER. Se pueden seleccionar variaciones para cada sección.

- 1 Pulse un botón de selección de sección para activar la sección que desee tocar. (el botón se iluminará)
Si pulsa dos botones de selección de sección al mismo tiempo (los botones se iluminarán), podrá tocar un sonido agrupado en capas con ambas secciones (por ejemplo, piano y cuerdas a la vez).
- 2 Utilice los mandos LEVEL para ajustar el volumen de cada sección de sonido.
Utilice el mando VOLUME de control general para ajustar el volumen global.

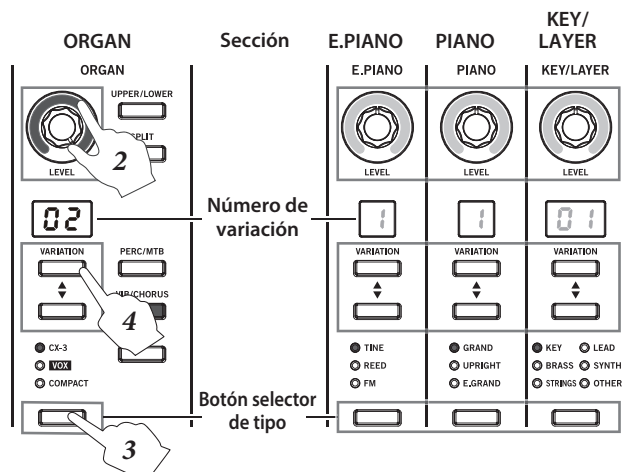
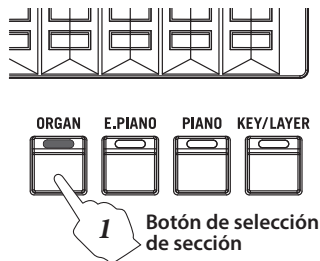

- 3 Pulse los botones selectores de tipo de cada sección de sonido para seleccionar el tipo de sonido. Cuando el tipo está activado, se ilumina el LED de su respectivo botón.
Por ejemplo, estos son los tipos que se pueden seleccionar para la sección ORGAN:
CX-3: órgano de ruedas tonales
VOX: órgano de transistores
COMPACT: órgano de transistores
Consulte las páginas indicadas a continuación para otras secciones:
Sección E. PIANO (Ver página 14)
Sección PIANO (Ver página 14)
Sección KEY/LAYER (Ver página 14)
- 4 Pulse los botones VARIATION ▲, ▼ para seleccionar la variación.
El número de variación se mostrará en el visualizador VARIATION.
Nota: Los cambios de secciones o variaciones no tendrán efecto sobre los ajustes de control de EFFECTS ni sobre los ajustes de octava o transposición.

2. Seleccionar la escena

Las escenas se utilizan para almacenar variaciones favoritas o ajustes de efectos y y luego recuperarlo todo de manera instantánea. Hay 16 escenas (4 escenas x 4 bancos).

Consejo: La configuración de cada escena ya viene predeterminada de fábrica, pero las escenas pueden sobrescribirse.

- 1 Pulse los botones BANK ▲, ▼ para seleccionar un banco (de A a D). (Se iluminarán los LED de los bancos A-D).

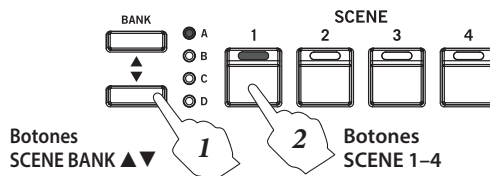

- 2 Pulse uno de los botones SCENE 1-4 para seleccionar una escena (1 a 4).

La escena guardada se recuperará y podrá tocar el sonido.

Nota: Si cambia la variación de una sección, el efecto, la octava u otro ajuste, el botón SCENE seleccionado en ese momento parpadeará. Pulse el botón SCENE que parpadea para deshacer los cambios y volver al estado guardado.

Nota: Para obtener más información sobre cómo guardar una escena, ver página 11. Las escenas no contienen ajustes de ecualizador (EQ) ni otros ajustes.

3. Uso de los controladores

Sensores táctiles

En la sección ORGAN, los sensores táctiles se utilizan para ajustar los tiradores. En la sección KEY/LAYER, los sensores táctiles ajustan el filtro, el EG y el LFO.

Las características generales de la salida de audio se ajustan con el ecualizador de nueve bandas.

Ajuste de los tiradores de órgano

- 1 Active el botón ORGAN de selección de sección.
- 2 Pulse el botón selector de tipo de la sección ORGAN para seleccionar el tipo de órgano.
Nota: El funcionamiento de los tiradores diferirá dependiendo de cada tipo de órgano. (Ver página 15)
Seleccione la variación que desee utilizar como punto de partida para ajustar los tiradores. Utilice los botones VARIATION ▲, ▼ para hacer la selección. Los ajustes de los tiradores cambiarán a los ajustes guardados para cada variación.
- 3 Pulse el botón UPPER/LOWER para cambiar entre tocar la parte UPPER (parte superior o derecha del teclado) o la parte LOWER (parte inferior o izquierda del teclado). El botón se apagará para UPPER y se iluminará para LOWER.
Nota: El botón UPPER/LOWER se puede utilizar cuando el tipo de órgano es CX-3 o VOX.
Consejo: Consulte la página 20 para obtener información sobre cómo crear una división o cómo controlar un teclado MIDI externo para la parte LOWER.
- 4 Seleccione ORGAN utilizando el botón CONTROL.
Consejo: Los nombres de los tiradores correspondientes a cada tipo de órgano de la sección ORGAN (CX-3, VOX y COMPACT) se muestran encima de cada sensor táctil. (Ver parte superior derecha de la ilustración a continuación).

5 Utilice los tiradores tocando los sensores táctiles con los dedos. Puede controlar más de un tirador al mismo tiempo.

Consejo: Será más fácil activarlos/desactivarlos si desliza el dedo arriba y abajo por los LED.

Consejo: Los sensores funcionan como interruptores de activación/desactivación para cada timbre cuando está seleccionado COMPACT como tipo de órgano. Tocando la mitad inferior de cada barra, los timbres se activan, y tocando la mitad superior, los timbres se desactivan. (Ver el lado derecho de la ilustración más abajo)

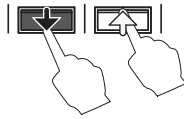

Nota: Al cambiar a un tipo o variación diferente de la misma sección, los ajustes de los sensores táctiles cambiados por usted cambiarán a los ajustes correspondientes a cada variación. También, al apagar la alimentación, se borrarán los ajustes de los sensores táctiles.

Nota: Para guardar los ajustes de los sensores táctiles ajustados por usted para cada sonido, deberá guardar la escena. (Ver página 11)

Nota: Los ajustes no se pueden guardar en las variaciones en sí mismas.

Ajuste del filtro, EG y LFO de la sección KEY/LAYER.

- 1 Active el botón KEY/LAYER de selección de sección.
- 2 Seleccione el tipo mediante el botón selector de tipo de la sección KEY/LAYER. Pulse los botones VARIATION ▲, ▼ para seleccionar la variación que se va a ajustar.
- 3 Seleccione KEY/LAYER utilizando el botón CONTROL.
- 4 Realice los ajustes tocando los sensores táctiles con los dedos. Puede tocar más de un sensor al mismo tiempo.

Consejo: Los nombres de las funciones (por ejemplo, ATTACK, DECAY, etc.) se muestran encima de cada sensor táctil. Las funciones controladas por USER 1 y USER 2 diferirán para cada variación.

Nota: Para guardar los ajustes de los sensores táctiles ajustados por usted para cada sonido, deberá guardar la escena. (Ver página 11)

Palanca de inflexión

Puede hacer cambios en el sonido empujando la palanca de inflexión hacia arriba o hacia abajo. La palanca volverá a su posición central al soltarla.

Las funciones que cambia la palanca de inflexión diferirán dependiendo de qué sección de sonido esté activada.

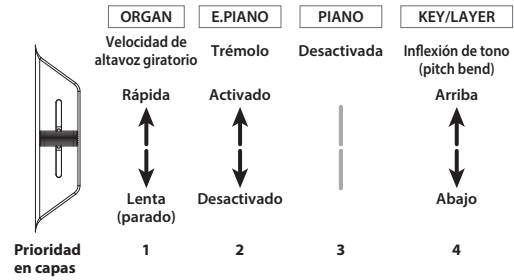

Sección ORGAN: Cambia la simulación de altavoz giratorio entre lenta (parado) y rápida. Active el botón ROTARY (el botón se iluminará) para activar la simulación de altavoz giratorio.

Sección E. PIANO: Activa/desactiva el efecto de trémolo.

Sección PIANO: Desactivada.

Sección KEY/LAYER: Inflexiona (cambia) el tono de afinación hacia arriba/hacia abajo.

Nota: Cuando hay más de una sección activada (modo de capas), las funciones tienen la siguiente prioridad:

1. ORGAN, 2. E. PIANO, 3. PIANO, 4. KEY/LAYER
- Cuando la sección PIANO y la sección KEY/LAYER están agrupadas en capas, la palanca de inflexión se desactiva.

Teclado

El teclado del VOX Continental es sensible a la velocidad de pulsación (velocity), pero no admite “aftertouch” (presión posterior a la pulsación). Este teclado tiene teclas de tipo “waterfall” (también conocidas como “en cascada”, son teclas ligeramente inclinadas hacia el músico y con bordes redondeados).

Al tocar otros sonidos que no sean de órgano, la fuerza al pulsar (velocity) puede afectar a ciertos aspectos del sonido como son el volumen y la velocidad del EG, lo que permite variar el carácter del ataque.

También puede utilizar el mando DYNAMICS para ajustar cómo van a cambiar el volumen y el timbre (agudos/graves) en respuesta a cómo de fuerte se toquen las teclas (velocity). (Ver página 12)

Para los sonidos de órgano, puede seleccionar si el timbre sonará en la parte más superficial del teclado o en la parte más profunda. Con este teclado puede tocar *glissandos*, trinos, etc., como con un típico órgano *vintage* de ruedas tonales. (Ver página 21)

Ajuste de los tiradores de órgano

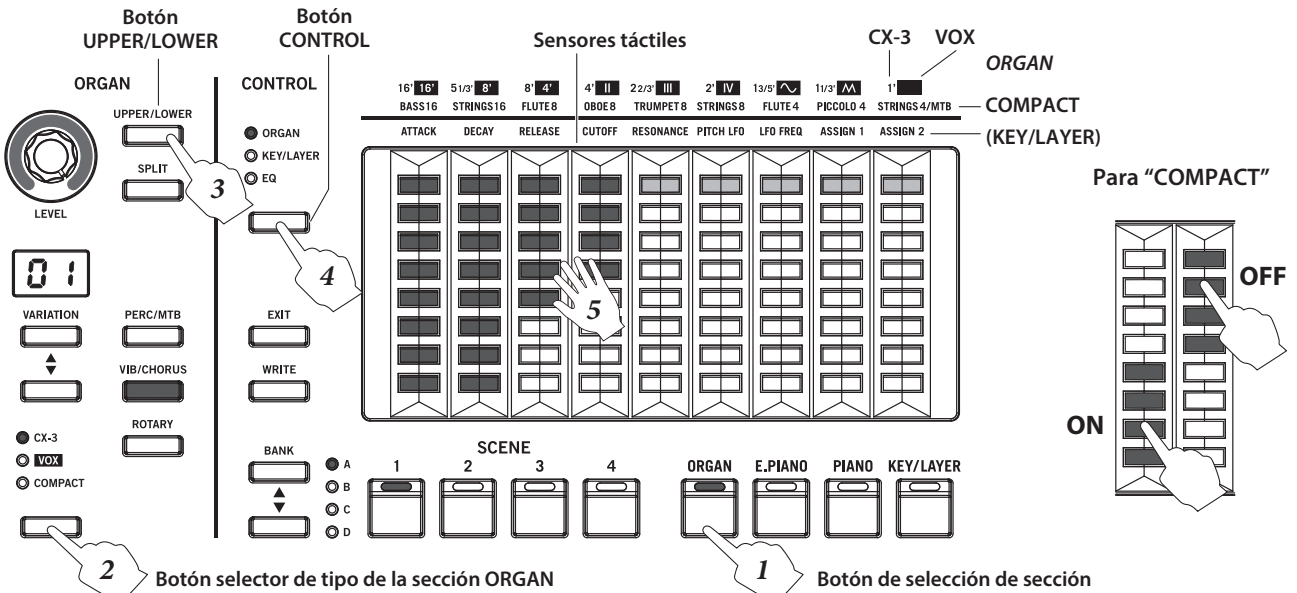

El teclado también se puede dividir en UPPER (parte superior o derecha del teclado) y LOWER (parte inferior o izquierda del teclado), o utilizar en combinación con un teclado MIDI externo para tocar la parte LOWER del VOX Continental. También se pueden controlar las funciones de octava arriba/abajo (ver página 12) y de transposición (ver página 12) del teclado.

Pedales conectados a los jacks CONTROL, ROTOR SPEED y DAMPER

Se puede controlar el sonido del VOX Continental mediante pedales opcionales de venta en establecimientos comerciales. (Ver "3. Conexión de los pedales", página 6)

4. Aplicar efectos

Se pueden aplicar efectos a los sonidos de cada sección, entre los que se incluyen la cantidad de excitación de la válvula Nutube, tres series de efectos (EFFECT, DELAY y REVERB) y ecualizador (EQ). Estos efectos se aplican a todos los sonidos de cada sección.

Los cambios de variaciones dentro de cada sección no afectarán a estos ajustes. Los ajustes de EFFECT, DELAY y REVERB se incluyen en las escenas. Al cambiar la escena cambiarán también los efectos. Tenga en cuenta que no cambiarán ni VALVE DRIVE ni EQ.

También se puede aplicar simulación de altavoz giratorio y efecto de vibrato/chorus por separado a los sonidos de la sección ORGAN.

Aplicar EFFECT, DELAY y REVERB

Para EFFECT se puede elegir un efecto entre seis tipos diferentes. Mediante el uso de efectos es posible transformar completamente los sonidos originales añadiendo distorsión, vibrato, etc., y puede configurarlos completamente a su gusto. DELAY (retardo) hará que el mismo sonido vuelva a sonar después de un intervalo especificado. REVERB (reverberación) añadirá reverberación al sonido, dotándolo de una sensación de amplitud. Se puede seleccionar uno entre cuatro tipos de DELAY y uno entre cinco tipos de REVERB para el efecto.

- 1 Pulse el botón correspondiente al efecto que desee aplicar. (El botón se iluminará).
Por ejemplo, si quiere utilizar el efecto PHASER, pulse el botón selector de tipo de la sección EFFECT.
Para aplicar retardo, pulse el botón DELAY, y para aplicar reverberación, pulse el botón REVERB.

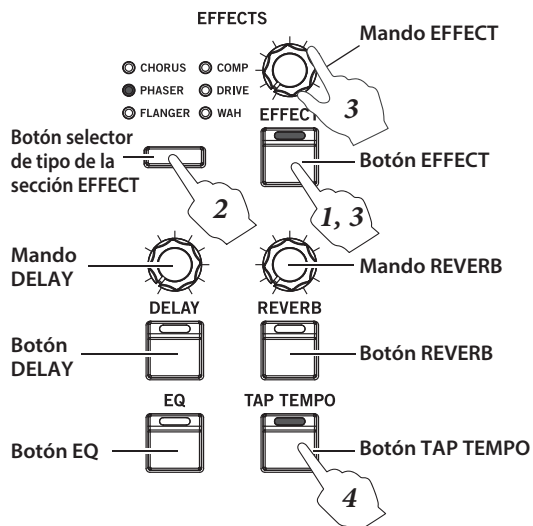

- 2 Seleccione el tipo de efecto.
Pulse el botón selector de tipo para seleccionar el tipo de efecto.

Nota: Cuando cambie a un efecto diferente, se aplicarán los ajustes predeterminados de fábrica para ese efecto.

- ♦ Para ajustar el retardo (DELAY), siga estos pasos: (a) Pulse el botón EXIT y el botón DELAY. (b) Pulse los botones KEY/LAYER ▲, ▼ para seleccionar el tipo de efecto. El tipo se mostrará en el visualizador de la sección KEY/LAYER. (c) Pulse el botón EXIT para salir de la selección de tipo.

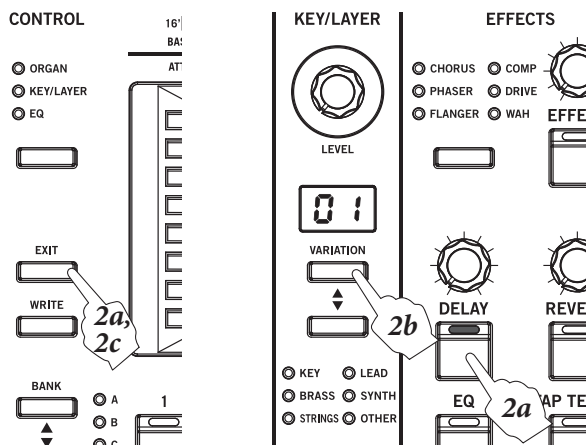

- ♦ Para ajustar la reverberación (REVERB), siga estos pasos: (a) Pulse el botón EXIT y el botón REVERB. (b) Pulse los botones KEY/LAYER ▲, ▼ para seleccionar el tipo de efecto. El tipo se mostrará en el visualizador de la sección KEY/LAYER. (c) Pulse el botón EXIT para salir de la selección de tipo.

- 3 Girando los mandos EFFECT, DELAY y REVERB se controla la intensidad de cada efecto.

Girando los mandos mientras pulsa sus respectivos botones de efectos, podrá ajustar parámetros como la cantidad de realimentación, etc.

El cambio en el sonido diferirá dependiendo del efecto seleccionado. (Ver página 18)

- 4 Para ajustar el ciclo del LFO, el tiempo de retardo, etc., pulse el botón TAP TEMPO varias veces con la cadencia de tiempo que desee establecer.
El cambio en el sonido diferirá dependiendo del efecto seleccionado.

Uso del ecualizador (EQ) para ajustar el carácter tonal

Utilice el ecualizador (EQ) para ajustar las características de la salida global de audio. El carácter tonal (timbre) de cada banda de frecuencias puede ajustarse con objeto de dar forma al sonido, o para crear nuevos sonidos. También puede utilizar EQ para ajustar el sonido y adecuarlo a las características del recinto de actuación donde esté tocando en vivo, o a los altavoces que esté utilizando.

- 1 Pulse el botón EQ para activarlo. (El botón se iluminará).
- 2 Seleccione EQ utilizando el botón CONTROL. (El LED se iluminará).
- 3 Los sensores táctiles mostrarán las nueve bandas del ecualizador gráfico.
- 4 Realice los ajustes tocando los sensores táctiles.
Cuando un banda está a 0 [dB], se iluminan tenuemente los dos LED del centro.

Guardar una escena

Guardar una escena en los botones SCENE 1-4

Los ajustes de los sonidos del VOX Continental se pueden guardar como escenas. Hay un total de 16 escenas (4 escenas x 4 bancos).

Los ajustes que se pueden guardar en una escena incluyen los botones de selección de sección, el sonido de cada sección, los sensores táctiles y los ajustes de control de EFFECTS (excepto EQ).

Nota: Los siguientes ajustes no se pueden guardar en escenas: EQ, mando VOLUME, mando y botón VALVE DRIVE, mando y botón DYNAMICS, botón CONTROL, palanca de inflexión

- 1 Pulse el botón WRITE.
Los botones SCENE 1-4 parpadearán.
- 2 Pulse los botones BANK ▲, ▼ para seleccionar el banco en el que se guardará la escena.
Los LED A-D se iluminarán.
- 3 Pulse uno de los botones SCENE 1-4 para seleccionar la escena que se va a registrar.
Solo parpadeará el botón SCENE que pulse.
- Si pulsa el botón EXIT, se cancelará la operación de guardar.
- 4 Pulse el mismo botón SCENE 1-4 otra vez para guardar el sonido en el banco y escena especificados.
El botón correspondiente a la escena guardada (SCENE 1-4) parpadeará.
También puede pulsar el botón WRITE para guardar la escena.

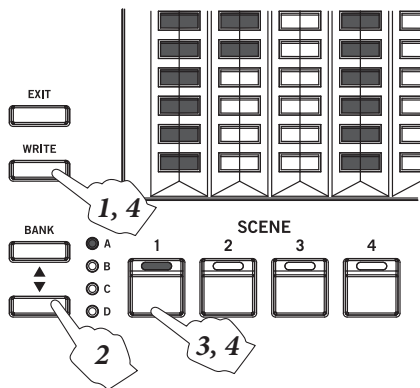

Las escenas también se pueden guardar en dispositivos de almacenamiento USB (de venta en establecimientos comerciales). (Ver página 23)

Escuchar las canciones de demostración

Reproducción de las canciones de demostración

El VOX Continental viene con 16 canciones de demostración apropiadas para cada uno de los sonidos del teclado: Sonidos de órgano (ORGAN): 4; sonidos de piano eléctrico (E.PIANO): 4; sonidos de piano (PIANO): 4; sonidos de teclado/capas (KEYBOARD/LAYER): 4.

- 1 Mantenga pulsados a la vez los botones BANK ▲ y ▼.
Suelte los botones una vez que haya comenzado la reproducción de las canciones de demostración.
Se reproducirá la primera canción de la sección ORGAN (parpadearán los botones SCENE 1 y ORGAN).
- 2 Seleccione la canción de demostración que corresponda al sonido que desee escuchar mediante los botones de selección de sección (ORGAN, E.PIANO, PIANO o KEY/LAYER).
Por ejemplo, si quiere oír una canción de demostración con sonido de piano, pulse el botón PIANO de selección de sección. Se reproducirá la primera canción con sonidos de PIANO (parpadearán los botones PIANO y SCENE 1).
- 3 Puede seleccionar las cuatro canciones de demostración de cada sonido mediante los botones SCENE 1-4 (parpadeará el botón que pulse).
Cuando la canción que está sonando termine, empezará automáticamente la siguiente. Todas las canciones se repetirán en orden indefinidamente.
- Si desea volver a comenzar la reproducción de una canción desde el principio, pulse el botón SCENE que esté parpadeando (indica la canción que se está reproduciendo).
- Para detener la reproducción de una canción en curso, pulse un botón SCENE diferente. Comenzará la reproducción de la canción correspondiente al botón SCENE que pulse.
- 4 Pulse el botón EXIT para volver a poner el teclado en estado normal para tocar.
Si pulsa el botón EXIT cuando se está reproduciendo una canción, la canción se detendrá.

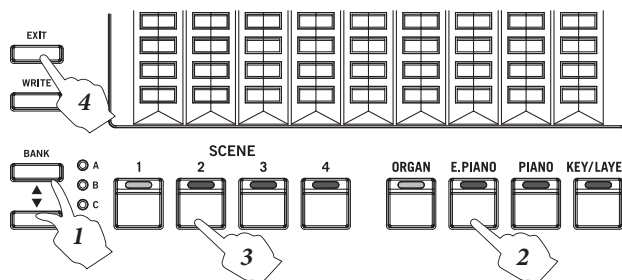

Funciones detalladas

1. Controles generales



1: Mando VOLUME

Este mando ajusta el volumen del sonido que sale por los conectores OUTPUT y por el jack de auriculares.

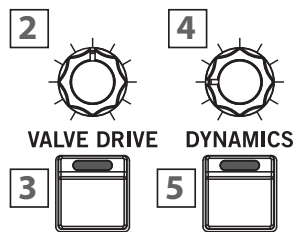

2: Mando VALVE DRIVE

Ajusta la cantidad de excitación del circuito de válvula.

Gracias a la acción de una válvula, la tecnología Nutube crea un sonido único con gran presencia, riqueza de armónicos y distorsión suave. Esto posibilita una gran variedad de cambios en el sonido, desde una ligera presión hasta distorsión salvaje.

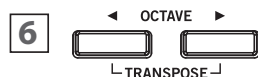

3: Botón VALVE DRIVE

Este botón activa/desactiva el circuito de válvula.

Cuando se activa, el circuito de válvula se inserta en el recorrido de la señal. Al desactivarlo, el circuito queda completamente fuera del recorrido de la señal.

Nota: Los ajustes de VALVE DRIVE no se pueden guardar en escenas. Este botón siempre está desactivado cuando se enciende la alimentación. Al activar este botón se aplicará el circuito VALVE DRIVE según la posición del mando.

4: Mando DYNAMICS

Este mando ajusta cómo van a cambiar el volumen y el timbre (agudos/graves) en respuesta a cómo de fuerte se toquen las teclas (velocidad de pulsación) en este teclado.

- Girar el mando a la izquierda hará que el sonido suene más suave en respuesta a la fuerza al tocar las teclas. Esto es bueno para tocar pasajes con muchas inflexiones que vayan de *pianissimo* (muy suave) a *fortissimo* (muy fuerte), como cuando se toca el piano solo o en conjuntos de banda.
- Girar el mando a la derecha hará que el sonido suene más fuerte en respuesta a la fuerza al tocar las teclas. Esto es bueno en general para hacer que el sonido sobresalga al tocar partes de acompañamiento en un conjunto de banda o al tocar un solo.
- El sonido no cambiará cuando el mando esté en su posición central.

Para los sonidos en capas o divididos, el efecto de dinámica se aplicará a ambas variaciones.

Nota: El efecto controlado puede diferir dependiendo de la variación.

Nota: El efecto se aplicará a la curva de velocidad de pulsación (velocity) (ver página 21) que esté seleccionada.

5: Botón DYNAMICS

Este botón activa o desactiva el efecto de dinámica del mando DYNAMICS.

Nota: Los ajustes de DYNAMICS no se pueden guardar en escenas. Este botón siempre está desactivado cuando se enciende la alimentación. Al activar este botón se aplicará el circuito DYNAMICS según la posición del mando.

6: Botones OCTAVE ◀, ▶ (botones TRANSPOSE)

Octava arriba/abajo

Ajustan la octava del tono de afinación (cómo de agudo es el sonido) que suena al tocar el teclado en unidades de una octava. Puede ajustar la octava dentro de un rango de ± 2 octavas.

- Pulse el botón ▶ para subir la octava.
Pulse el botón ◀ para bajar la octava.
Una octava arriba: el botón ▶ parpadea lentamente
Dos octavas arriba: el botón ▶ parpadea rápidamente
Una octava abajo: el botón ◀ parpadea lentamente
Dos octavas abajo: el botón ◀ parpadea rápidamente

Nota: El cambio de variaciones dentro de cada sección no afectará a estos ajustes.

Transposición

Ajustan el tono de afinación (cómo de agudo es el sonido) que suena al tocar el teclado en semitonos arriba o abajo. Utilice esta función cuando quiera tocar en la misma tonalidad del teclado pero escuchar una tonalidad diferente. Puede transponer el sonido dentro de un rango de ± 1 octava.

- Mientras mantiene pulsados ambos botones OCTAVE, ◀ y ▶, pulse una tecla de C3 a B3, o de C#4 a C5 en el teclado. La cantidad de transposición (de -12 a 0-12) parpadeará en el visualizador VARIATION de la sección ORGAN durante un tiempo. Los números negativos (-) se muestran mediante un punto. Los botones OCTAVE ◀, ▶ se iluminarán cuando el teclado esté transpuesto.
- Para cancelar la transposición, pulse ambos botones OCTAVE, ◀ y ▶, a la vez.
Los botones OCTAVE ◀, ▶ se apagarán.

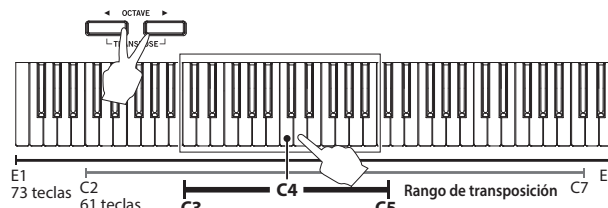

Nota: El cambio de variaciones dentro de cada sección no afectará a estos ajustes.

2. Selección de sección

1: Botón ORGAN

2: Botón E. PIANO

3: Botón PIANO

4: Botón KEY/LAYER

Selecciona la sección de sonido que se va a utilizar para tocar. Hay cuatro secciones de sonido en el VOX Continental: órgano (ORGAN), piano eléctrico (E. PIANO), piano acústico (PIANO) y teclado/capas (KEY/LAYER).

- Pulse el botón de selección de sección de la sección que desee tocar (el correspondiente LED se iluminará).

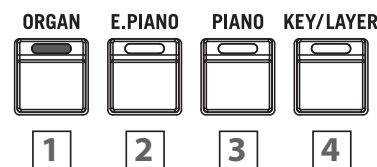

- Si pulsa dos botones juntos (los LED se iluminarán), ambos sonidos sonarán al mismo tiempo (**modo de capas**) cuando toque el teclado.

3. Sección ORGAN

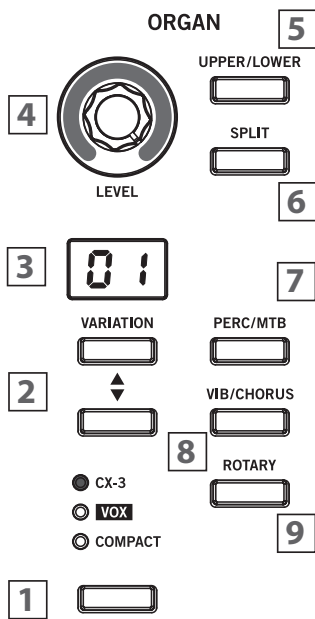

1: Botón selector de tipo de la sección ORGAN, indicadores LED

Con este botón se selecciona el tipo de órgano de la sección ORGAN.

CX-3: órgano de ruedas tonales

VOX: órgano de transistores VOX

COMPACT: órgano de transistores compacto

Nota: Consulte "Sensores táctiles" (ver página 15) para obtener información sobre cómo funcionan los sensores táctiles en cada tipo de órgano.

Nota: Los órganos VOX y COMPACT aplican compresión cuando se tocan varias notas a la vez. Esto disminuye ligeramente el volumen individual de cada nota tocada.

2: Botones VARIATION ▲, ▼

3: Visualizador VARIATION

Seleccione la variación para el órgano que haya seleccionado con el botón selector de tipo de la sección ORGAN.

El número de variación se mostrará en el visualizador VARIATION.

Nota: Cuando la sección ORGAN está desactivada, el visualizador VARIATION está tenuemente iluminado.

4: Mando LEVEL

Este mando ajusta el nivel de la sección ORGAN. El nivel de volumen se muestra mediante los indicadores luminosos LED que rodean el mando.

5: Botón UPPER/LOWER

Hay dos tipos de ajustes para los sonidos de órgano de la sección ORGAN, uno para UPPER (la parte superior o derecha del teclado) y otro para LOWER (la parte inferior o izquierda del teclado).

- Pulse el botón UPPER/LOWER para cambiar entre tocar el teclado y utilizar los tiradores (sensores táctiles) para UPPER (parte superior o derecha del teclado) o para LOWER (parte inferior o izquierda del teclado).

Botón UPPER/LOWER

Cuando está iluminado: el teclado y los tiradores funcionan para la parte LOWER.

Cuando está apagado: el teclado y los tiradores funcionan para la parte UPPER.

Nota: El botón UPPER/LOWER está operativo cuando el tipo de órgano es CX-3 o VOX.

División desactivada (cuando se utiliza el teclado sin dividir el sonido)

Pulse el botón UPPER/LOWER para cambiar entre tocar el teclado entero y utilizar los tiradores para UPPER (botón apagado) o utilizarlos para LOWER (botón iluminado).

División activada (cuando se divide el teclado en UPPER y LOWER)

Cuando la división está activada (ver "6. Botón SPLIT" más adelante), las notas más agudas se asignan a la parte UPPER y

las notas más graves se asignan a la parte LOWER, y el punto donde se dividen las dos partes se denomina "punto de división".

Durante el modo de división, pulse el botón UPPER/LOWER para cambiar entre utilizar los tiradores para UPPER (botón apagado) o utilizarlos para LOWER (botón iluminado). Esto no tiene ningún efecto sobre el teclado.

Tocar el VOX Continental con la parte UPPER y un teclado MIDI externo con la parte LOWER

Desactive el botón UPPER/LOWER y configure el VOX Continental y los tiradores en UPPER.

Para controlar los tiradores de un teclado MIDI externo, pulse el botón UPPER/LOWER (el botón parpadeará) mientras pulsa el botón EXIT.

Los tiradores de la parte LOWER se visualizarán y podrá controlarlos.

Nota: Consulte en "3. Canal MIDI para la parte LOWER" (ver página 20) los ajustes necesarios para que suene este instrumento al tocar la parte UPPER y que suene un teclado MIDI externo al tocar la parte LOWER.

6: Botón SPLIT

Este botón divide las partes UPPER (parte superior o derecha del teclado) y LOWER (parte inferior o izquierda del teclado), asignándolas a las notas más agudas y más graves del teclado respectivamente.

Nota: El botón SPLIT está operativo cuando el tipo de órgano es CX-3 o VOX.

- 1 En la sección ORGAN, seleccione el tipo de órgano y la variación.
- 2 Pulse el botón SPLIT (el botón se iluminará). La parte UPPER (parte superior o derecha del teclado) será asignada a las notas más agudas, y la parte LOWER (parte inferior o izquierda del teclado) será asignada a las notas más graves del teclado.
- 3 Para establecer el punto de división (la nota del teclado donde se dividen las partes), pulse una tecla mientras mantiene pulsado el botón SPLIT. Esta nota será la nota más grave de la zona UPPER.

7: Botón PERC/MTB

Activación/desactivación de la percusión

Este botón activa/desactiva el efecto de percusión.

Nota: Ese efecto está operativo cuando el tipo de órgano es CX-3.

Cuando el efecto de percusión está activado, se añade al sonido un ataque con afinación, haciendo el sonido más dinámico. Al tocar ligados, el sonido de ataque se añadirá solo en la primera nota tocada de la frase.

Nota: Este efecto solo se añadirá a la zona UPPER del teclado.

Activación/desactivación de MTB

Este botón activa/desactiva la función MTB (Multi-Tone Booster, en español "Realzador multitimbre").

Nota: Esta función está operativa cuando el tipo de órgano es COMPACT.

Cuando está activado, se deshabilitan los ajustes de los registros y se puede crear un sonido que va desde lleno y meloso hasta un sonido agudo característico.

Consulte "3) Compact" (ver página 16) para obtener más información sobre cómo funcionan los sensores táctiles.

8: Botón VIB/CHORUS

Este botón activa/desactiva el efecto de vibrato/chorus.

El efecto diferirá dependiendo del tipo de órgano y la variación.

Nota: Solo se puede utilizar vibrato con el tipo de órgano VOX.

9: Botón ROTARY

Este botón activa/desactiva la simulación de altavoz giratorio para el órgano.

4. Sección E. PIANO

E.PIANO

4  **1: Botón selector de tipo de la sección E. PIANO, indicadores LED**
 Con este botón se selecciona el tipo de piano eléctrico.
TINE: piano eléctrico *vintage* de varillas metálicas
REED: piano eléctrico *vintage* de lengüetas
FM: piano eléctrico de FM

3  **2: Botones VARIATION ▲, ▼**

2  **3: Visualizador VARIATION**
 Seleccione la variación para el piano eléctrico que haya seleccionado con el botón selector de tipo de la sección E. PIANO.
 El número de variación se mostrará en el visualizador VARIATION.
Nota: Cuando la sección E. PIANO está desactivada, el visualizador VARIATION está tenuemente iluminado.

1  **4: Mando LEVEL**
 Este mando ajusta el nivel de la sección E. PIANO.
 El nivel de volumen se muestra mediante los indicadores luminosos LED que rodean el mando.

● TINE
 ● REED
 ● FM

5. Sección PIANO

PIANO

4  **1: Botón selector de tipo de la sección PIANO, indicadores LED**
 Con este botón se selecciona el tipo de piano eléctrico acústico.
GRAND: piano de cola
UPRIGHT: piano vertical
E. GRAND: piano eléctrico de cola

3  **2: Botones VARIATION ▲, ▼**

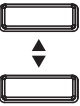
2  **3: Visualizador VARIATION**
 Seleccione la variación para el piano acústico que haya seleccionado con el botón selector de tipo de la sección PIANO.
 El número de variación se mostrará en el visualizador VARIATION.
Nota: Cuando la sección PIANO está desactivada, el visualizador VARIATION está tenuemente iluminado.

1  **4: Mando LEVEL**
 Este mando ajusta el nivel de la sección PIANO.
 El nivel de volumen se muestra mediante los indicadores luminosos LED que rodean el mando.

● GRAND
 ● UPRIGHT
 ● E.GRAND

6. Sección KEY/LAYER

KEY/LAYER

4  **1: Botón selector de tipo de la sección KEY/LAYER, indicadores LED**
 Con este botón se selecciona el tipo de sonido para la sección KEY/LAYER (teclado/capas).
KEY: clavier, otros instrumentos de teclado
BRASS: metales, instrumentos de viento de madera
STRINGS: cuerdas, Coro
LEAD: sonidos solistas
SYNTH: sintetizadores
OTHER: otros sonidos

3  **2: Botones VARIATION ▲, ▼**

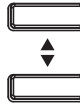
2  **3: Visualizador VARIATION**
 Utilice el botón selector de tipo de la sección KEY/LAYER para seleccionar la variación para el sonido seleccionado.
 El número de variación se mostrará en el visualizador VARIATION.
Nota: Cuando la sección KEY/LAYER está desactivada, el visualizador VARIATION está tenuemente iluminado.

1  **4: Mando LEVEL**
 Este mando ajusta el nivel de la sección KEY/LAYER.
 El nivel de volumen se muestra mediante los indicadores luminosos LED que rodean el mando.

● KEY ● LEAD
 ● BRASS ● SYNTH
 ● STRINGS ● OTHER

7. Controles táctiles

Utilice los controles táctiles para controlar los tiradores de órgano, el filtro y el tiempo de ataque de los sonidos de sintetizador, y los ajustes de ecualización (EQ) globales para todas las secciones.

1: Botón CONTROL, indicadores LED

Con este botón se seleccionan los ajustes que se van a controlar con los sensores táctiles.

ORGAN: los sensores táctiles funcionarán como tiradores e interruptores para el sonido de órgano.

KEY/LAYER: los sensores táctiles controlarán el sonido de la sección KEY/LAYER.

EQ: los sensores táctiles controlarán el ecualizador de nueve bandas. Este ajuste afecta al sonido de todas las secciones.

2: Sensores táctiles

Toque los sensores táctiles con los dedos para controlar los parámetros que haya seleccionado con el botón CONTROL. Puede controlar más de un sensor al mismo tiempo.

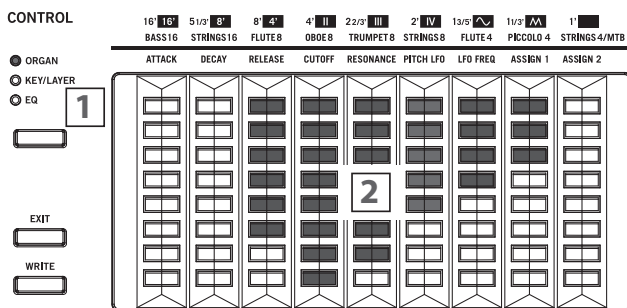

ORGAN

Los sensores táctiles funcionarán de manera diferente dependiendo del tipo de órgano (CX-3, VOX o COMPACT).

La ilustración de la derecha muestra el tono de afinación (longitud del tubo) y otra información indicada encima de los sensores táctiles para cada tipo de órgano.

Consulte página 8 para obtener más información sobre cómo utilizar los sensores táctiles.

Nota: Los ajustes mostrados aquí se guardan cuando se guarda una escena.

1) CX-3

Los nueve tiradores se utilizan para crear sonidos básicos en el caso del CX-3. Cada tirador se puede utilizar para añadir armónicos a los sonidos básicos.

Los tonos de afinación (longitud del tubo) de los tiradores son los siguientes:

- 16', 5-1/3', 8', 4', 2-2/3', 2', 1-3/5', 1-1/3', 1' (medidas expresadas en pies)

Las partes UPPER (parte superior o derecha del teclado) y LOWER (parte inferior o izquierda del teclado) utilizan cada una sus propios ajustes de tiradores. Para cambiar entre las dos, utilice el botón UPPER/LOWER. (Ver "Botón UPPER/LOWER", página 13)

Nota: Cuando un tirador está en "0", el LED superior se ilumina tenuemente.

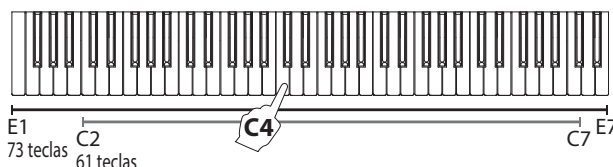
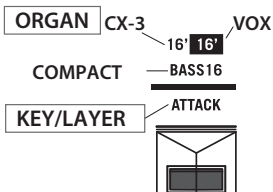

La siguiente ilustración muestra el tono de afinación (longitud del tubo) de cada tirador cuando se pulsa C4 en el teclado.

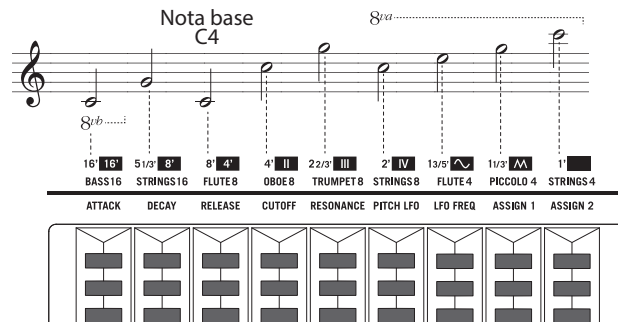

2) VOX

Los tiradores en el órgano VOX son diferentes para las partes UPPER y LOWER del teclado. Para cambiar entre las dos, utilice el botón UPPER/LOWER.

(Ver "Botón UPPER/LOWER", página 13)

- En la parte UPPER, utilice los cinco tiradores 16', 8', 4', II, III para añadir armónicos, y utilice los tiradores ~ y M de la derecha para ajustar el timbre global. ~ es una onda senoidal o un sonido suave, como una flauta, y M es una onda cuadrada o un sonido brillante, como un instrumento de lengüeta.
- En la parte LOWER, utilice los cuatro tiradores 16', 8', 4', IV para añadir armónicos, y utilice los tiradores ~ y M de la derecha para ajustar el timbre global.

Nota: Cuando los tiradores ~ y M están en "0", no producen sonido.

Nota: Cuando un tirador está en "0", el LED superior se ilumina tenuemente.

La siguiente ilustración muestra el tono de afinación (longitud del tubo) de cada tirador cuando se pulsa C4 en el teclado.

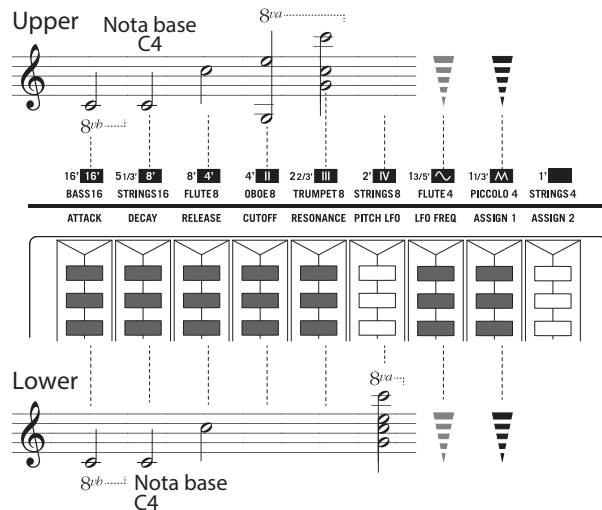

3) Compact

Activa o desactiva los registros.

Para los registros, sonará en la octava especificada el sonido de instrumento mostrado en el panel. Añada estos registros para crear su sonido. Los sonidos y las octavas son los siguientes:

- ♦ **BASS 16, STRINGS 16, FLUTE 8, OBOE 8, TRUMPET 8, STRINGS 8, FLUTE 4, PICCOLO 4, STRINGS 4**

- 1 Pulse el botón PERC/MTB para desactivar la función MTB. (El botón se apagará).
- 2 Toque uno de los cuatro LED de la parte inferior para activarlos (se iluminarán los cuatro LED de la parte de abajo).
Toque uno de los cuatro LED de la parte superior para activarlos (se iluminarán los cuatro LED de la parte de arriba).

La siguiente ilustración muestra el tono de afinación de cada registro cuando se pulsa C4 en el teclado.

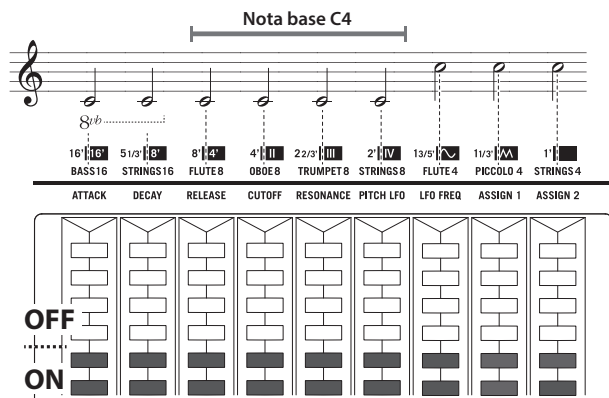

Cuando la función MTB está activada, se deshabilitan los ajustes de los registros y se aplica el efecto Multi-Tone Booster (realizador multitimbre) al sonido.

- 1 Pulse el botón PERC/MTB para activar la función MTB. (El botón se iluminará).
- 2 Utilice los tres sensores táctiles del lado izquierdo para activar o desactivar **MTB 16', MTB 8', MTB 4'**. El sensor táctil del lado derecho (MTB Amount) ajusta el nivel de MTB, o la cantidad de efecto MTB.

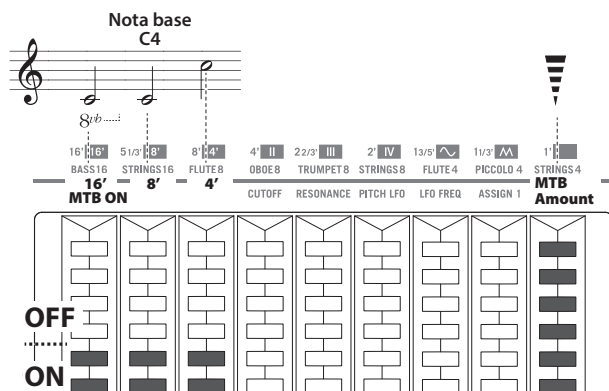

KEY/LAYER

Cuando esta es la selección, los sensores táctiles controlan el volumen de la variación de sonido de la sección KEY/LAYER. Cada sensor controla los parámetros indicados a continuación. Consulte página 9 para obtener más información sobre cómo utilizar los sensores táctiles.

Nota: Los ajustes mostrados aquí se guardan cuando se guarda una escena.

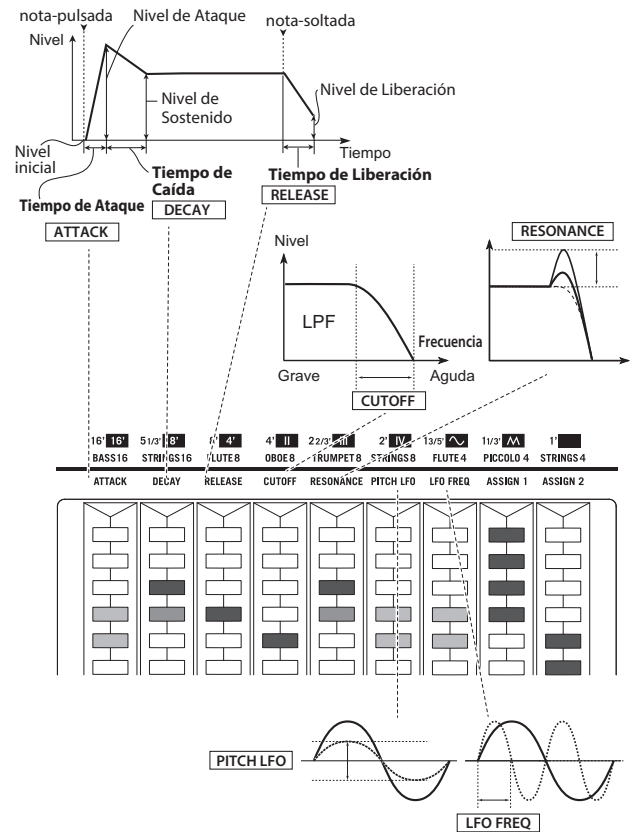

EG del amplificador

Ajusta el EG del amplificador de la variación. Determina cómo cambiará el volumen en el tiempo.

(1) ATTACK

Determina si el sonido alcanzará su pleno volumen inmediatamente después de tocar una nota o irá subiendo de volumen gradualmente.

(2) DECAY

Determina la caída del sonido después del tiempo de ataque.

(3) RELEASE

Determina cuánto tiempo tarda el sonido en desvanecerse hasta el silencio después de la desactivación de una nota (después de soltar la tecla).

Filtro

(4) CUTOFF

Corta el rango de frecuencias especificado, como por ejemplo la parte más aguda o más grave del sonido.

Por ejemplo, puede utilizar un filtro de paso bajo para variar el brillo del sonido. Si se reduce el valor normal, se producirá un sonido más oscuro, y si se aumenta el valor normal, se producirá un sonido más brillante.

Nota: El filtro difiere para cada variación.

(5) RESONANCE

Enfatiza las frecuencias en torno a la frecuencia de corte. Cuando el valor es 0, no se produce enfatización, y las frecuencias más allá de la frecuencia de corte simplemente disminuyen de manera muy suave.

En ajustes intermedios, la resonancia hace el sonido más nasal o más exagerado. En ajustes muy altos, la resonancia sonará como un pitido de afinación.

LFO

(6) PITCH LFO

Ajusta cuánta vibración imprime el LFO al tono de afinación.

(7) LFO FREQ

Ajusta la frecuencia del LFO.

Nota: Cuando el valor es 0 dB, se iluminan tenuemente los dos LED del centro.

Asignables

(8) ASSIGN1

El efecto asignado diferirá para cada sonido.

(9) ASSIGN2

El efecto asignado diferirá para cada sonido.

Nota: Algunos valores están configurados como interruptores (cuando están iluminados los cuatro LED superiores, el valor está “activado”, y cuando están iluminados los cuatro LED inferiores, el valor está “desactivado”) o como deslizantes.

Banda de frecuencia y ganancia del EQ (ecualizador)

El EQ gráfico de nueve bandas está situado al final de la serie de efectos de EFFECTS, y se aplica al circuito VALVE DRIVE y a la salida estéreo.

Todas las bandas del ecualizador son ecualizadores de pico. Active el botón EQ.

63 Hz, ganancia [dB]	[-12.0...+12.0]
125 Hz, ganancia [dB]	[-12.0...+12.0]
250 Hz, ganancia [dB]	[-12.0...+12.0]
500 Hz, ganancia [dB]	[-12.0...+12.0]
1 KHz, ganancia [dB]	[-12.0...+12.0]
2 KHz, ganancia [dB]	[-12.0...+12.0]
4 KHz, ganancia [dB]	[-12.0...+12.0]
8 KHz, ganancia [dB]	[-12.0...+12.0]
16 KHz, ganancia [dB]	[-12.0...+12.0]

Aquí se ajusta la ganancia para cada banda.

Consulte página 19 para obtener más información sobre cómo utilizar el EQ.

Nota: Cuando el valor es 0 dB, se iluminan tenuemente los dos LED del centro.

Nota: Aunque la activación/desactivación del EQ y los ajustes hechos aquí no se pueden guardar con las escenas, sí se guardarán al apagar la alimentación y se recuperarán al encender el instrumento.

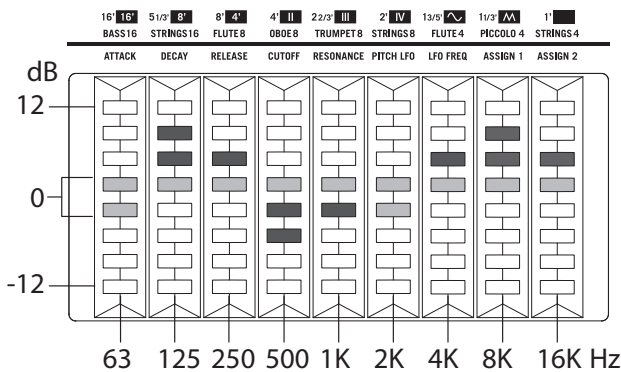

8. Selección de escenas

Se pueden guardar hasta 16 sonidos configurados en el VOX Continental y recuperar dichas configuraciones de manera instantánea. Estas configuraciones de sonidos se denominan “escenas”.

Ajustes que se guardan:

Botón de selección de sección, sonido de cada sección, sensores táctiles, ajustes de control de EFFECTS (excepto EQ) y ajustes de octava y transposición.

Ajustes que no se guardan:

EQ, mando VOLUME, mando y botón VALVE DRIVE, mando y botón DYNAMICS, botón CONTROL, palanca de inflexión

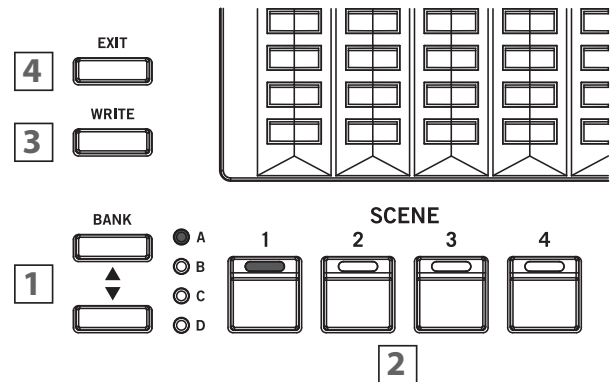

1: Botones BANK ▲, ▼, indicadores LED

Hay cuatro bancos de escenas, de A a D. Pulse los botones BANK ▲, ▼ para seleccionar un banco.

2: Botones SCENE 1, 2, 3, 4

Pulse los botones BANK ▲, ▼ para recuperar las escenas 1–4 del banco seleccionado.

El sonido cambiará a los ajustes guardados para cada escena.

Nota: Si cambia uno de los ajustes enumerados anteriormente en “Ajustes que se guardan”, parpadeará el botón SCENE de la escena seleccionada en ese momento. Pulse el botón SCENE que parpadea para deshacer los cambios y volver al estado guardado.

3: Botón WRITE

Con este botón se guardan los ajustes de sonido actuales en una escena.

Consulte “Guardar una escena” (ver página 11) para obtener más información sobre cómo registrar una escena.

Nota: Al encender la alimentación, se recuperará la escena que hubiese seleccionado antes de apagar la alimentación.

4: Botón EXIT

Este botón se utiliza para cancelar las operaciones de escritura (Write) al hacer ajustes del sistema como afinación general o canales MIDI, o para abandonar la operación en curso. (Ver página 20)

9. Controles EFFECTS

Aquí se configuran las tres series de efectos y el EQ (ecualizador).

Para las variaciones de cada sección de sonido, normalmente se utiliza EFFECT en la creación del sonido, DELAY y REVERB para dar una sensación espacial general y el ecualizador (EQ) de nueve bandas para ajustar el carácter tímbrico general.

VALVE DRIVE se utiliza para dar al sonido una sensación de mayor peso o saturación.

Estos efectos se aplican a las variaciones de todas las secciones.

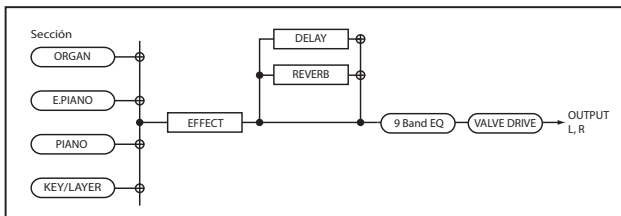

Nota: Los cambios de variaciones dentro de cada sección no afectarán a estos ajustes.

Nota: Los ajustes de EFFECT, DELAY y REVERB se incluyen en las escenas. Los ajustes cambian con cada escena. Tenga en cuenta que no cambiarán ni VALVE DRIVE ni EQ.

EFFECTS

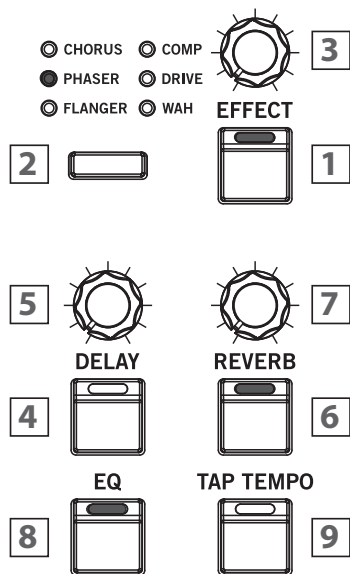

EFFECT

1: Botón EFFECT

Este botón activa/desactiva los efectos. (El botón se iluminará cuando los efectos estén activados).

2: Botón selector de tipo de la sección EFFECT, indicadores LED

Seleccione el tipo de efecto. El LED del efecto que seleccione se iluminará.

CHORUS: Varía el tiempo de retardo de la señal de entrada para crear un sonido más cálido, con más cuerpo.

PHASER: Altera la fase del sonido para crear un efecto expansivo. Resulta efectivo para pianos eléctricos y otros sonidos.

FLANGER: Crea un efecto expansivo amplio y sensación de movimiento en el tono de afinación. Resulta efectivo para sonidos que contengan muchos armónicos.

COMP: Es un efecto de compresor que comprime el rango dinámico de la señal de entrada. La compresión se utiliza para crear un sonido más suave pero con pegada. Resulta efectivo para pianos y otros sonidos.

DRIVE: Crea un sonido con más peso, distorsionado.

WAH: Crea tonos que brillan y se amortiguan cambiando la banda de frecuencia para enfatizarlos. Puede controlar el efecto con un pedal conectado al jack CONTROL.

Nota: Cuando cambie a un efecto diferente, se aplicarán los ajustes predeterminados de fábrica para ese efecto.

3: Mando EFFECT

Ajusta el efecto que se haya seleccionado con el botón selector de tipo de la sección EFFECT.

La forma en que el sonido cambia dependerá del tipo de efecto y de la variación.

- Gire el mando EFFECT para ajustar la primera función. La intensidad de modulación del LFO cambiará.
- Gire el mando EFFECT mientras pulsa el botón EFFECT para ajustar la segunda función. La velocidad del LFO cambiará.

DELAY

El efecto DELAY retarda el sonido, de forma que suene después de un cierto intervalo (como un eco).

4: Botón DELAY

Este botón activa/desactiva el retardo. (El botón se ilumina cuando está activado).

Selección del tipo de retardo

- Mantenga pulsado el botón EXIT y pulse el botón DELAY.
- Pulse los botones KEY/LAYER ▲, ▼ para cambiar el tipo. El tipo de retardo se mostrará en el visualizador VARIATION de la sección KEY/LAYER.

01. DELAY: Es un retardo estéreo sencillo.

02. CROSS: Este es un retardo que rebota una y otra vez de izquierda a derecha.

03. TAPE: Este efecto modela el eco de cinta analógico que se encuentra en algunos aparatos famosos. El efecto recrea los cambios de timbre (agudos/graves) de la distorsión del sonido y la vibración producida por la rotación de la cinta magnética y el motor. Es un sonido de eco cálido.

04. MOD DLY: Este efecto añade al retardo un efecto de tipo "cambio de tono de afinación" similar a un efecto de chorus, creando un sonido de retardo oscilante y expansivo.

- Pulse el botón EXIT para salir de la selección de tipo.

5: Mando DELAY

Ajusta la cantidad de retardo.

La forma en que el sonido cambia dependerá del tipo de efecto y de la variación.

- Gire el mando DELAY para ajustar la primera función. La intensidad del retardo cambiará.
- Gire el mando DELAY mientras pulsa el botón DELAY para ajustar la segunda función. La cantidad de realimentación cambiará.

* Tenga en cuenta que puede ajustar el tiempo de retardo con el botón TAP TEMPO.

REVERB

El efecto REVERB añade reverberación al sonido para simular la sensación de estar en una habitación con el sonido reflejándose en las paredes y el techo.

6: Botón REVERB

Este botón activa/desactiva la reverberación.
(El botón se ilumina cuando está activado).

Selección del tipo de reverberación

- Mantenga pulsado el botón EXIT y pulse el botón REVERB.
- Pulse los botones KEY/LAYER ▲, ▼ para cambiar el tipo. El tipo de reverberación se mostrará en el visualizador VARIATION de la sección KEY/LAYER.

01. HALL1: Es una reverberación de tipo "hall" que simula las reverberaciones de una sala de conciertos o auditorio de gran tamaño.

02. HALL2: Esta es una reverberación de sala grande (hall) con un sonido más transparente que HALL1.

03. ROOM1: Esta reverberación simula las reverberaciones de una sala pequeña.

04. ROOM2: Esta es una reverberación con reverberaciones algo más brillantes que ROOM1.

05. SPRING: Esta reverberación simula el sonido de la reverberación de muelles utilizada en algunos amplificadores de guitarra y algunos órganos.

- Pulse el botón EXIT para salir de la selección de tipo.

7: Mando REVERB

Ajusta la cantidad de reverberación.

La forma en que el sonido cambia dependerá del tipo de efecto y de la variación.

- Gire el mando REVERB para ajustar la primera función. La intensidad de la reverberación cambiará.
- Gire el mando REVERB mientras pulsa el botón REVERB para ajustar la segunda función. Aquí se ajusta el tiempo de reverberación y el tamaño de la habitación. Para la reverberación SPRING, aquí se ajusta el tiempo de reverberación y la reverberación del muelle (spring).

EQ (ecualizador)

8: Botón EQ

Este botón activa/desactiva el ecualizador (EQ). (El botón se ilumina cuando está activado).

- Cuando EQ está activado, se pueden utilizar los sensores táctiles para ajustar el ecualizador cuando se selecciona "EQ" con el botón CONTROL. (Ver "Botón CONTROL, indicadores LED", página 15)

Todas las bandas del ecualizador son ecualizadores de pico.

Nota: Los ajustes de EQ no se pueden guardar en escenas.

TEMPO

9: Botón TAP TEMPO

Este botón determina el tempo que sirve de base para la velocidad del LFO, y lo mismo para otros efectos.

- Pulse el botón TAP TEMPO varias veces con la cadencia de tempo que desee establecer. Ajusta el tiempo de retardo y la velocidad del trémolo para sonidos como los de E. PIANO (TINE, REED, FM).

Ajustes del sistema

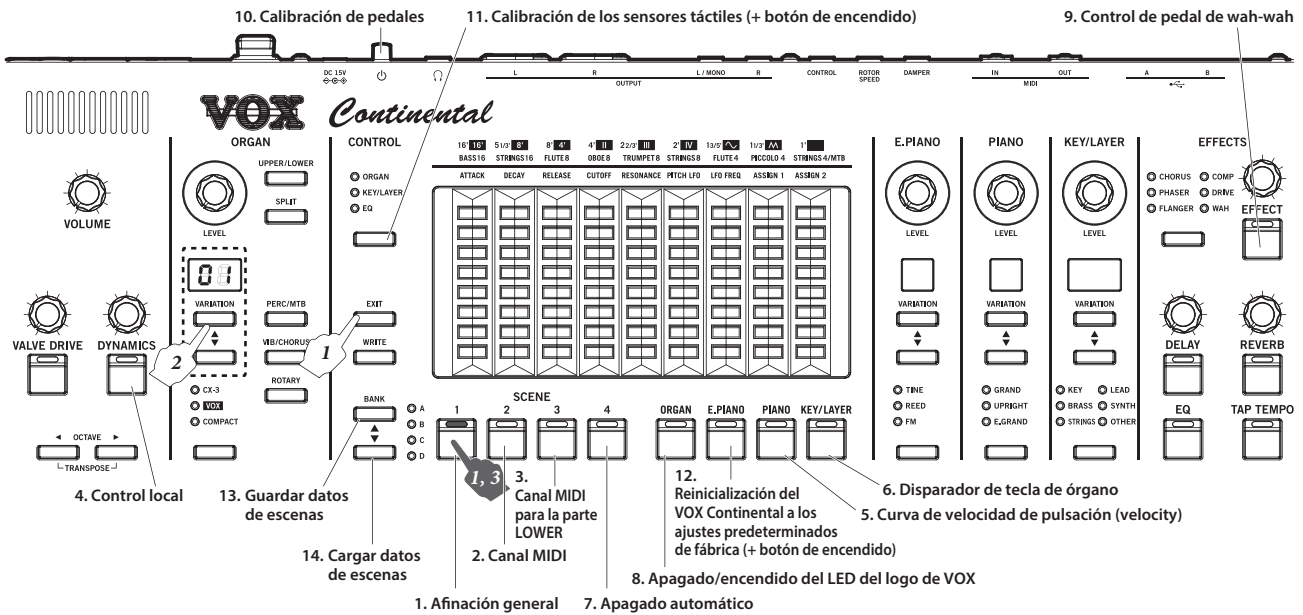

Los ajustes que se pueden hacer aquí incluyen ajustes globales para este instrumento, como por ejemplo afinación general, MIDI, funciones de controladores, etc.

Cómo configurar los ajustes

- 1 Pulse el botón asignado a la función que desee cambiar mientras mantiene pulsado el botón EXIT (ver ilustración más arriba).
El botón al que está asignada la función parpadeará y el valor se mostrará en el visualizador VARIATION de la sección ORGAN. Todos los demás visualizadores VARIATION se apagarán.
- 2 Ajuste el valor deseado con los botones VARIATION ▲, ▼ de la sección ORGAN.
- 3 Pulse el botón al que está asignada la función y aplique los ajustes.
 - ♦ Pulse el botón EXIT para cancelar los ajustes.

Nota: Los pasos a seguir pueden diferir de los anteriormente indicados. Consulte cada apartado para obtener información más detallada.

1. Afinación general

Establece la afinación para todo el teclado. La afinación puede ajustarse en centésimas (1 semitono = 100 centésimas) dentro de un rango de ± 50 centésimas (427.47... 440... 452.89 Hz). Cuando el valor es 0, la frecuencia de La4 es 440 Hz. (Ajuste predeterminado: 0).

- 1 Mantenga pulsado el botón EXIT y pulse el botón SCENE 1. (El botón SCENE 1 parpadeará).
- 2 Ajuste la afinación con los botones VARIATION ▲, ▼ de la sección ORGAN.
Para valores negativos (-), aparece un punto al lado del número en la parte derecha del valor de las centésimas en el visualizador VARIATION.
 - ♦ Pulse los botones VARIATION y ▲, ▼ al mismo tiempo para restablecer el valor a 0.
- 3 Pulse el botón SCENE 1 para aplicar los ajustes.
 - ♦ Pulse el botón EXIT para cancelar los ajustes.

2. Canal MIDI

Especifica los canales MIDI (de 1 a 16) en los que transmitirá y recibirá este instrumento. (Ajuste predeterminado: 1).

- 1 Mantenga pulsado el botón EXIT y pulse el botón SCENE 2. (El botón SCENE 2 parpadeará).
- 2 Ajuste el canal de transmisión MIDI con los botones VARIATION ▲, ▼ de la sección ORGAN.
- 3 Pulse el botón SCENE 2 para aplicar los ajustes.
 - ♦ Pulse el botón EXIT para cancelar los ajustes.

3. Canal MIDI para la parte LOWER

Especifica los canales MIDI (1-16) cuando se utiliza un teclado MIDI externo como órgano de la parte LOWER (la parte inferior o izquierda del teclado) del VOX Continental. (Ajuste predeterminado: 2).

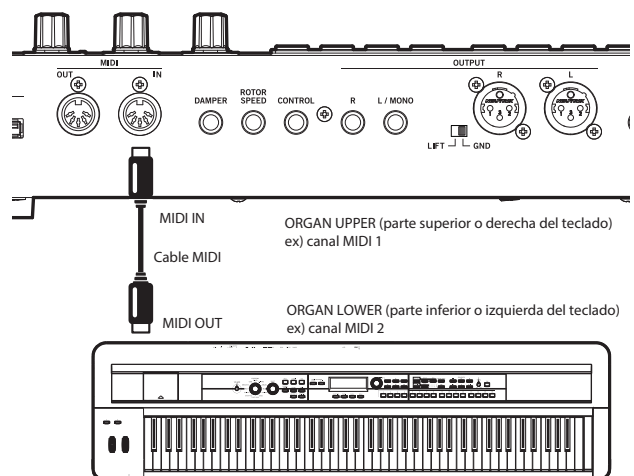

Conexión a un teclado MIDI externo y configuración de los canales MIDI

- 1 Conecte el conector MIDI OUT del teclado MIDI que vaya a utilizar para la parte LOWER al conector MIDI IN de este instrumento.

- Configure el canal de transmisión MIDI del teclado MIDI que vaya a utilizar para la parte LOWER en cualquier canal que no sea el seleccionado en el VOX Continental.

Ajustes de canal MIDI de la parte LOWER en este instrumento

- Mantenga pulsado el botón EXIT y pulse el botón SCENE 3. (El botón SCENE 3 parpadeará).
- Con los botones VARIATION ▲, ▼ de la sección ORGAN, haga coincidir el canal de recepción MIDI de este instrumento con el canal de transmisión MIDI establecido en el teclado MIDI externo para la parte LOWER.
Nota: El canal MIDI LOWER no puede ajustarse en el mismo canal que el canal MIDI establecido en "2. Canal MIDI" (ver página 20).
- Pulse el botón SCENE 3 para aplicar los ajustes.
 - Pulse el botón EXIT para cancelar los ajustes.

4. Control local

Este ajuste evita que suenen notas duplicadas cuando se conecta este instrumento a una estación de trabajo DAW y los datos de interpretación son retornados desde el secuenciador (efecto "echo back"). (El efecto "echo back" tiene lugar cuando los datos de interpretación transmitidos al tocar este instrumento se vuelven a retransmitir a este instrumento desde la estación de trabajo DAW). En este caso, cambie a σF (control local desactivado). (Ajuste predeterminado: On)

- Mantenga pulsado el botón EXIT y pulse el botón DYNAMICS. (El botón DYNAMICS parpadeará).
- Cambie este ajuste de activado a desactivado con los botones VARIATION ▲, ▼ de la sección ORGAN.
 σF : Este instrumento y sus controladores estarán internamente desconectados del generador de sonido. Esto evita el retorno de datos (echo back).
 σn : Seleccione este ajuste cuando esté utilizando este instrumento por sí solo.
- Pulse el botón DYNAMICS para aplicar los ajustes.
 - Pulse el botón EXIT para cancelar los ajustes.

5. Curva de velocidad de pulsación (velocity)

Este ajuste configura cómo van a cambiar el volumen y el timbre en respuesta a cómo de fuerte se toquen las teclas (velocidad de pulsación) en este teclado. (Ajuste predeterminado: 4).

- Pulse el botón EXIT y el botón PIANO de selección sección. (El botón PIANO parpadeará).
- Ajuste la curva de velocidad de pulsación con los botones VARIATION ▲, ▼ de la sección ORGAN.

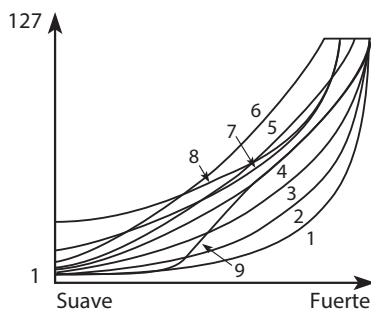

- 1, 2, 3: Estas curvas producen efecto cuando se toca con fuerza.
4: Esta es la curva típica.

5, 6: Estas curvas permiten producir cambios de dinámica sin tener que tocar muy fuerte.

7: Esta curva produce un efecto plano cuando se toca suave.

8: Esta curva produce un efecto incluso más plano cuando se toca suave.

9: Esta curva produce una respuesta incluso más suave cuando se toca suave comparada con la curva nº 4.

- Pulse el botón PIANO para aplicar los ajustes.
 - Pulse el botón EXIT para cancelar los ajustes.

6. Disparador de tecla de órgano

Este ajuste determina si el sonido de órgano suena cuando se tocan las teclas flojo o si suena cuando se tocan las teclas pulsándolas fuerte. El ajuste para que suene cuando se toca una tecla flojo permite tocar el teclado como un órgano *vintage* de ruedas tonales. (Ajuste predeterminado: Lo).

- Mantenga pulsado el botón EXIT y pulse el botón KEY/LAYER de selección de sección. (El botón KEY/LAYER parpadeará).
- Ajuste la posición del disparador con los botones VARIATION ▲, ▼ de la sección ORGAN.
 $n \cdot$: El sonido de órgano sonará cuando se pulsen las teclas flojo.
 Lo : El sonido de órgano sonará cuando se pulsen las teclas fuerte.
- Pulse el botón KEY/LAYER para aplicar los ajustes.
 - Pulse el botón EXIT para cancelar los ajustes.

7. Apagado automático

Si transcurre un periodo de tiempo determinado sin tocar ninguna tecla, sin girar un mando o sin pulsar un botón de este instrumento, se apagará automáticamente. Esto se denomina "apagado automático". (Ajuste predeterminado: 4h).

- Mantenga pulsado el botón EXIT y pulse el botón SCENE 4. (El botón SCENE 4 parpadeará).
- Active el apagado automático con los botones VARIATION ▲, ▼ de la sección ORGAN.
 σ (desactivado): La función de apagado automático está desactivada. La alimentación no se apagará automáticamente.
 $4h$ (4 horas): Si el VOX Continental se deja durante 4 horas sin utilizar ni tocar, se apagará automáticamente.
- Pulse el botón SCENE 4 para aplicar los ajustes.
 - Pulse el botón EXIT para cancelar los ajustes.

8. Apagado/encendido del LED del logo de VOX

Este ajuste enciende o apaga el LED del logo de VOX situado en el panel posterior. (Ajuste predeterminado: On)

- Mantenga pulsado el botón EXIT y pulse el botón ORGAN de selección de sección. (El botón ORGAN parpadeará).
- Utilice los botones VARIATION ▲, ▼ de la sección ORGAN para establecer si el LED del logo de VOX se ilumina o no.
 σF : Apagado
 σn : Encendido
- Pulse el botón ORGAN para aplicar los ajustes.
 - Pulse el botón EXIT para cancelar los ajustes.

9. Control de pedal de wah-wah

Utilice un pedal de expresión conectado al jack CONTROL para controlar el volumen o el efecto de wah-wah. (Ajuste predeterminado: Auto)

- Mantenga pulsado el botón EXIT y pulse el botón EFFECT. (El botón EFFECT parpadeará).
- Ajuste la función deseada con los botones VARIATION ▲, ▼ de la sección ORGAN.
 - ⌘ (Automático): Cuando el efecto está configurado en WAH, el pedal actúa como un pedal de wah-wah. Cuando están seleccionados otros efectos que no son el de wah-wah, el pedal se utiliza para controlar el volumen.
 - EH (Expresión): El pedal controla el volumen.
- Pulse el botón EFFECT para aplicar los ajustes.
 - Pulse el botón EXIT para cancelar los ajustes.

10. Calibración de pedales

Ajuste la polaridad y el rango variable de cada pedal conectado a los jacks DAMPER, ROTOR SPEED y CONTROL.

- Apague la alimentación del VOX Continental y conecte todos los pedales que desee calibrar. Encontrará información sobre cómo conectar los pedales en la página 6.
- Ajuste el pedal en su valor mínimo. Pise el pedal de expresión del todo hacia usted (hacia abajo). Levante el pie del pedal de resonancia o del pedal conmutador.
- Mientras mantiene pulsado el botón EXIT, pulse el botón de encendido para encender la alimentación.
- Cuando el botón EXIT y el botón SCENE 1 empiecen a parpadear, suelte el botón (Todos los demás LED se apagarán).

Calibración de un pedal conectado al jack DAMPER

- Pise el pedal de resonancia del todo y a continuación levante el pie del pedal.

Nota: Si no hay un pedal conectado al jack DAMPER, pulse el botón SCENE 1 que parpadea para saltar este paso.

Una vez terminada la calibración, se iluminará el botón SCENE 1.

Calibración de un pedal conectado al jack ROTOR SPEED

- Compruebe que el botón SCENE 2 está parpadeando.

Nota: Si no hay un pedal conectado al jack ROTOR SPEED, pulse el botón SCENE 2 que parpadea para saltar este paso.
- Pise el pedal conmutador del todo y a continuación levante el pie del pedal.

Una vez terminada la calibración, se iluminará el botón SCENE 2.

Calibración de un pedal conectado al jack CONTROL

- Compruebe que el botón SCENE 3 está parpadeando.

Nota: Si no hay un pedal conectado al jack CONTROL, pulse el botón SCENE 3 que parpadea para saltar este paso.
- Pise el pedal de expresión para llevarlo hasta arriba del todo, y a continuación lleve el pedal hasta abajo del todo (hacia usted).

Una vez terminada la calibración, se iluminará el botón SCENE 3.
- Una vez que haya terminado de calibrar todos los pedales, podrá volver a tocar el teclado después de algunos segundos.

11. Calibración de los sensores táctiles

Calibre la sensibilidad de los sensores táctiles.

Si los sensores táctiles no funcionan como deberían, siga estos pasos para ajustarlos al entorno.

- Apague el VOX Continental.
- Mientras mantiene pulsados los botones EXIT y CONTROL, pulse el botón de encendido para encender el VOX Continental.

Los LED del sensor táctil situado más a la izquierda comenzarán a iluminarse arriba y abajo.
- Mueva el dedo por el sensor táctil siguiendo las luces de los LED en su movimiento.

Cuando el sensor táctil iluminado haya terminado de calibrarse, empezarán a iluminarse los LED del siguiente sensor táctil.
- De la misma manera, mueva el dedo por el sensor táctil siguiendo las luces de los LED en su movimiento.

Haga esto mismo hasta que haya calibrado todos los sensores táctiles de izquierda a derecha.

Una vez que haya terminado de calibrar todos los sensores, podrá tocar.

12. Reinicialización del VOX Continental a los ajustes predeterminados de fábrica

El VOX Continental puede volver a ponerse con los mismos ajustes con los que salió de fábrica.

- Esta acción reiniciará (inicializará) los datos de escenas y los datos de ajustes del sistema. Cualquier escena de nueva creación será sobrescrita (borrada) y los datos se perderán. Si desea conservar sus datos de escenas, guarde los datos en un dispositivo de almacenamiento USB (de venta en establecimientos comerciales). Igualmente, todos los ajustes del sistema (incluidos los datos de calibración) se reiniciarán y tendrá que hacer sus propios ajustes y la calibración de nuevo.
- Mientras tiene lugar la reinicialización, no apague la alimentación, no toque el teclado y no mueva ningún botón, mando o controlador. Si lo hace, puede que la operación de reinicialización no se realice correctamente y que no pueda utilizar este instrumento.

- Pulse el botón de encendido mientras mantiene pulsados el botón EXIT y el botón E. PIANO de selección de sección. Los caracteres indicados a continuación se mostrarán en los visualizadores VARIATION de las secciones PIANO y KEY/LAYER.

Después de cinco segundos, el visualizador VARIATION y el botón WRITE parpadearán lentamente.

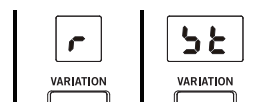

- Pulse el botón WRITE para reiniciar el VOX Continental a sus ajustes predeterminados de fábrica.

Los caracteres indicados a continuación parpadearán en los visualizadores VARIATION y, después de varios segundos, podrá tocar el teclado normalmente.

- Pulse cualquier botón que no sea el botón WRITE para cancelar la operación.

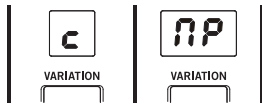

13. Guardar datos de escenas

Esta acción guarda en un soporte de almacenamiento USB (de venta en establecimientos comerciales) conectado a través del puerto USB A las 16 escenas que hayan sido previamente guardadas o escritas en el VOX Continental.

Por ejemplo, puede guardar las escenas creadas en su casa en una unidad flash USB y después cargar los archivos de datos en otro VOX Continental en el estudio o en el escenario para recrear los datos.

Puede crear, guardar y gestionar los datos por proyectos, de modo que pueda recuperar las escenas que necesite en cualquier momento.

- 1 Conecte un dispositivo de almacenamiento USB en el puerto USB A del VOX Continental.
Nota: El puerto USB A de este instrumento admite “hot-plugging” o “conexión en caliente” (es decir, que el soporte/cable USB se puede quitar mientras la alimentación está encendida).
- 2 Mantenga pulsado el botón EXIT y pulse el botón BANK ▲.
Los caracteres **SRUE** se mostrarán en los visualizadores VARIATION de las secciones E. PIANO, PIANO y KEY/LAYER.
El LED BANK A parpadeará y el valor se mostrará en el visualizador VARIATION de la sección ORGAN.
- 3 Establezca el número de archivo con los botones VARIATION ▲, ▼ de la sección ORGAN.
Se puede establecer un número de archivo de 00 a 99.
- 4 Si ya hay un archivo con el mismo número guardado en el dispositivo de almacenamiento USB, se mostrará un punto en la esquina inferior derecha del número.
- 4 Pulse el botón ▲ para guardar.
El LED BANK A parpadeará rápidamente mientras se guardan los datos y volverá a su estado anterior después de terminar de guardar.
 - Pulse el botón EXIT para cancelar los ajustes.
 - Si en el dispositivo de almacenamiento USB ya existe un archivo con el mismo número de archivo que usted seleccionó en el paso 3, la palabra **SRUE** parpadeará en los visualizadores de las secciones E.PIANO, PIANO y KEY/LAYER.
Pulse el botón BANK ▲ para sobrescribir el archivo.

Soportes de almacenamiento que pueden utilizarse

Dispositivos de almacenamiento USB tales como unidades flash o discos formateados como FAT16 o FAT32 en MS-DOS.

Máxima capacidad de almacenamiento utilizable

FAT32: Hasta 2 TB (2000 GB)

FAT16: Hasta 4 GB

Al guardar en un soporte de almacenamiento, se creará automáticamente el directorio “VOX/Continental” en el directorio raíz del soporte. Este directorio será utilizado exclusivamente por el VOX Continental.

Cuando guarde los datos de escenas, en este directorio se guardará un archivo llamado “CONTINENTAL_00.SCE”. Los dígitos 00 serán remplazados por el número de archivo establecido por usted.

Nota: Si el formato del soporte no es MS-DOS, FAT16 o FAT32, aparecerá un mensaje de error (Err) en los visualizadores VARIATION de las secciones PIANO y KEY/LAYER. Pulse el botón EXIT para salir y formatee el soporte de almacenamiento en un ordenador.

Si hay muy poco espacio libre en el soporte de almacenamiento y no se pueden guardar los datos, se visualizará el mensaje Err.

En ese caso, borre los archivos innecesarios del soporte de almacenamiento para liberar espacio de disco o utilice otro soporte de almacenamiento con más capacidad.

- Al cargar un archivo .SCE desde el soporte de almacenamiento, solo pueden mostrarse y seleccionarse para la carga los archivos .SCE del directorio “VOX/CONTINENTAL”. Tenga en cuenta que si cambia el directorio, la jerarquía de carpetas o el nombre de archivo utilizando su ordenador, no podrá volver a cargar el archivo.
El VOX Continental reconoce los nombres de archivos del tipo “CONTINENTAL_xx.SCE”. Si cambia el nombre o la extensión del archivo en un ordenador o en otro dispositivo, el VOX Continental reconocerá el archivo como indefinido y no podrá cargarlo.

14. Cargar datos de escenas

Puede volver a cargar en el VOX Continental datos de escenas (16 escenas) que hayan sido previamente guardados en un dispositivo de almacenamiento USB (de venta en establecimientos comerciales).

- Esta acción cargará los datos de escenas en la memoria. Todos los datos predeterminados de fábrica o datos de escenas que hayan sido editados y guardados en este instrumento se sobrescribirán (se borrarán), y los datos se perderán. Si desea conservar sus datos de escenas, guarde los datos en un dispositivo de almacenamiento USB.
- 1 Conecte en el puerto USB A de este instrumento el dispositivo de almacenamiento USB donde guardó sus datos de escenas.
Nota: El puerto USB A del VOX Continental admite “hot-plugging” o “conexión en caliente” (es decir, que el soporte/cable USB se puede quitar mientras la alimentación está encendida).
 - 2 Mantenga pulsado el botón EXIT y pulse el botón BANK ▼.
Los caracteres **L o Rd** se mostrarán en los visualizadores VARIATION de las secciones E. PIANO, PIANO y KEY/LAYER.
El LED BANK D parpadeará y en el visualizador VARIATION de la sección ORGAN se mostrará un valor (todos los demás visualizadores VARIATION se apagarán).
 - 3 Establezca el número de archivo con los botones VARIATION ▲, ▼ de la sección ORGAN.
Puede seleccionar un número de archivo que esté guardado en el dispositivo de almacenamiento USB.
Nota: Si no hay ningún archivo que pueda ser cargado, aparecerá un mensaje de error (Err) en los visualizadores VARIATION de las secciones PIANO y KEY/LAYER.
 - 4 Pulse el botón BANK ▼ para cargar.
Los caracteres **SRUE** se mostrarán en los visualizadores VARIATION de las secciones E. PIANO, PIANO y KEY/LAYER.
 - 5 Pulse el botón BANK ▼ para comenzar la carga.
El LED BANK D parpadeará rápidamente mientras se cargan los datos y volverá a su estado anterior después de terminar de cargar.
 - Pulse el botón EXIT para cancelar los ajustes.

Apéndices

Solución de Problemas

Si este instrumento no funciona según lo esperado, compruebe los puntos que vienen a continuación.

La unidad no se enciende.

- ¿Está el adaptador de corriente enchufado a una toma de corriente? (Ver página 5)

La unidad no se apaga.

- Mantenga pulsado el botón de encendido durante un cierto tiempo.

La unidad se apaga automáticamente.

- ¿Está activada la función de apagado automático?

No se escucha sonido cuando se tocan las teclas

- ¿Ha conectado correctamente unos auriculares o unos altavoces autoamplificados al VOX Continental? (Ver página 6)
- Compruebe que los altavoces autoamplificados a los que está conectado este instrumento están encendidos y que el volumen está subido de forma que puedan escucharse.
- El mando VOLUME no debe estar girado completamente hacia la izquierda.
- El ajuste de control local debe estar activado (on).
- Los mandos VOLUME de cada sección no deben estar girados completamente hacia la izquierda.
- Compruebe que el volumen no está bajado en el pedal que está conectado al jack CONTROL.
- Si no se escucha sonido al tocar algunas teclas, puede que se esté excediendo la polifonía máxima del VOX Continental.
- En la variación del sonido de órgano, asegúrese de que los tiradores (registros) no están todos ajustados en cero.

El sonido no cesa.

- ¿Son correctos los ajustes del pedal de resonancia? Calibre los pedales para que este instrumento reconozca la polaridad y el rango variable “a medio recorrido del apagador” del pedal.

El sonido parece estar doblado

- Si está utilizando un dispositivo MIDI o una estación de trabajo DAW, compruebe que el ajuste de control local del VOX Continental está desactivado (off).

Se oye ruido.

- Si esta unidad sufre un impacto fuerte, por los altavoces, auriculares, etc., podría escucharse ruido en la banda de altas frecuencias. Esto es debido a la estructura de Nutube, no a un fallo de funcionamiento.
- Los efectos utilizados por algunas variaciones crean efectos de ruido. El filtro de resonancia también se puede utilizar para que el sonido resuene. En cualquiera de los dos casos, no es un fallo de funcionamiento.
- Cuando se sube el volumen utilizando el mando DYNAMICS, las ganancias de las bandas del ecualizador (EQ), el mando LEVEL u otros controles, los niveles pueden llegar a ser excesivos debido al procesamiento de señal, lo que podría causar un sonido distorsionado o ruidoso. No se trata de un fallo de funcionamiento. Baje los correspondientes niveles para solucionarlo.
- Cuando REVERB y DELAY están activados, el sonido puede resultar distorsionado o ruidoso debido a una entrada excesiva. No se trata de un fallo de funcionamiento. Baje los niveles del mando LEVEL y del mando REVERB en cada sonido para solucionarlo.
- Puede producirse algo de ruido cuando se cambia el tiempo del efecto de retardo mediante el botón TAP. Esto es debido a que el tiempo de retardo se cambia de forma abrupta y no continua. No se trata de un fallo de funcionamiento.

El sonido está distorsionado

- ¿Están sobrecargándose las entradas del mezclador, de los altavoces autoamplificados, etc.? Utilice el mando VOLUME del VOX Continental para ajustar el nivel de salida, y utilice los faders del mezclador para ajustar la ganancia del nivel de entrada.

No se pueden tocar acordes en el teclado

- En algunas variaciones, como es el caso de los sonidos de sintetizador monofónicos, no podrá tocar acordes. No se trata de un fallo de funcionamiento.

El tono de afinación no es correcto.

- ¿Está bien ajustada la función de transposición?
- ¿Es correcto el ajuste del sistema que configura la afinación general?

El ecualizador no funciona o no se puede controlar.

- Asegúrese de que el botón EQ de la sección EFFECTS está activado.
- Si no puede controlar el EQ con los sensores táctiles, asegúrese de que el botón CONTROL está configurado para EQ.

DYNAMICS, VALVE DRIVE u otros efectos no funcionan.

- Compruebe que los botones DYNAMICS, VALVE DRIVE, EFFECT, DELAY y REVERB no están desactivados (apagados).

Los controladores no funcionan.

- En el modo de capas, las secciones de sonido que se pueden controlar con la palanca de inflexión están sometidas a prioridades. La palanca de inflexión se puede utilizar para controlar el sonido con prioridad número 1. Cuando se agrupan en capas las secciones PIANO y KEY/LAYER, la palanca de inflexión no tiene efecto.
- La palanca de inflexión no se puede utilizar en las variaciones de la sección PIANO.
- ¿Ha seleccionado la función que desea controlar con los sensores táctiles mediante el botón CONTROL? (Ver página 8)
- Si no puede controlar el carácter tímbrico del ecualizador (EQ) con los sensores táctiles, asegúrese de que el botón EQ está activado. (Ver página 10)
- En las secciones E. PIANO y PIANO, los sensores táctiles solo se pueden utilizar para controlar la ecualización de todos los sonidos.

La escena que he editado ha desaparecido.

- Puede que haya cambiado a otra escena o que haya apagado la alimentación antes de guardar la escena.

El pedal de resonancia, el pedal de expresión y el pedal conmutador conectados a los jacks para pedales no funcionan como deberían.

- ¿Está utilizando los ajustes correctos al conectar los pedales? Calibre los pedales para ajustar la polaridad y el rango variable de los pedales. (Ver página 22)

No puedo controlar la parte LOWER de un órgano con un teclado MIDI externo.

- ¿Están conectados correctamente los cables MIDI?
- ¿Coincide el canal MIDI de transmisión de datos del dispositivo MIDI externo con el canal MIDI LOWER de este instrumento? (Ver página 20)

Mensajes de error

Si sucede un error inesperado al utilizar el VOX Continental, en los visualizadores VARIATION de las secciones PIANO y KEY/LAYER aparecerá el mensaje de error E. Todos los demás visualizadores VARIATION se apagarán.

Si ve este mensaje, póngase en contacto con el servicio de atención al cliente.

Pulse el botón EXIT para desactivar el mensaje de error.

Especificaciones

Temperatura de funcionamiento	de +5 a +40 °C (sin condensación)			
Teclado	Continental-61	61 teclas: Teclas "waterfall" (en cascada) semipesadas, sensibilidad a velocidad de pulsación (velocity), de C2 a C7 (variable dentro del rango [C0...C5]–[C4...C9])		
	Continental-73	73 teclas: Teclas "waterfall" (en cascada) semipesadas, sensibilidad a velocidad de pulsación (velocity), de E1 a E7 (variable dentro del rango [E1...E5]–[E3...E9])		
Generador de sonido	Polifonía máxima	Generador de sonido de órgano de ruedas tonales por modelado	128 voces	
		Generador de sonido de órgano de transistores por modelado	100 voces	
		Generador de sonido de piano eléctrico por modelado	80 voces	
		Generador de sonido de piano de alta definición	60 notas estéreo duales (equivalente a 240 voces máx.)	
		Generador de sonido de sintetizador analógico por modelado	36 voces	
		Generador de sonido PCM	64 notas estéreo (equivalente a 128 voces máx.)	
			* La polifonía real variará dependiendo de los tipos de síntesis y efectos que se estén utilizando. * Los números máximos de voces especificados son de aplicación cuando el 100 % de la capacidad de procesamiento de voces se dedica a un solo motor. Distribución dinámica de voces entre tipos de síntesis: sistema exclusivo que distribuye inteligentemente los recursos según sea necesario.	
	Capacidad de memoria PCM	Aprox. 10,5 GB (cuando se convierten a PCM lineal de 48 kHz y 16 bits)		
	Sección ORGAN	3 tipos (CX-3, VOX, COMPACT), tiradores, percusión activada/desactivada, función de división, vibrato/chorus activado/desactivado, altavoz giratorio activado/desactivado.		
	Sección E. PIANO	3 tipos (TINE, REED, FM)		
	Sección PIANO	3 tipos (GRAND, UPRIGHT, E. GRAND)		
Sección KEY/LAYER	6 tipos (KEY, BRASS, STRINGS, LEAD, SYNTH, OTHER)			
Variaciones predeterminadas	150			
Escenas	16 (4 x 4): Se puede guardar un máximo de 100 configuraciones en un dispositivo USB.			
Efectos	Efectos de inserción	EFFECT	CHORUS, PHASER, FLANGER, COMP, DRIVE, WAH (controlable por pedal)	
	Efectos generales	DELAY	1. DELAY, 2. CROSS, 3. TAPE, 4. MOD DLY	
		REVERB	1. HALL1, 2. HALL2, 3. ROOM1, 4. ROOM2, 5. SPRING	
EQ	Entrada/salida estéreo de 9 bandas			
VALVE DRIVE	Válvula Nutube 6P1			
DYNAMICS	Controla cómo responden el volumen y el sonido a los cambios en la pulsación del teclado.			
Controladores	Palanca de inflexión	ORGAN: Giratorio lento/rápido, E. PIANO: Trémolo activado/desactivado, KEY/LAYER: Inflexión de tono (pitch bend)		
	Sensores táctiles (de capacitancia electrostática)	ORGAN: tiradores, KEY/LAYER: controles de sonido, EQ: ecualizador gráfico de 9 bandas		
Características de audio	Características de frecuencia	20 Hz–22 kHz ± 1 dB; carga de 10 kΩ		
	THD+N	20 Hz–22 kHz (Estándar) carga de 10 kΩ 0,005%		
	Relación S/R	105 dB (estándar)		
Salida de audio	OUTPUT L/MONO, R	Jacks monoaurales de 6,3 mm sin balancear		
		Impedancia de salida: 1,1 kΩ (con salida en estéreo) 600 Ω (jack L/Mono, con salida en mono)		
		Nivel máximo: +16 dBu		
		Impedancia de carga: 10 kΩ o más		
	OUTPUT L, R:	Tipo XLR-3-32 (balanceado) + Conmutador LIFT - GND		
		Impedancia de salida: 350 Ω (con salida en estéreo)		
		Nivel máximo: +16 dBu		
Auriculares	Jack estéreo de 6,3 mm			
	Impedancia de salida: 50 Ω			
	Nivel máximo: 150 mW+150 mW @32 [Ω]			
Entradas de control	DAMPER	Compatible con el pedal de resonancia Korg DS-1H (admite función de pedal a medio recorrido del apagador) y los pedales conmutadores PS-1 y PS-3.		
	ROTOR SPEED	Compatible los pedales conmutadores PS-1 y PS-3		
	CONTROL	Pedal de expresión/volumen V861 VOL/EXP PEDAL		
Otros sonidos	MIDI	IN, OUT		
	USB	USB A (tipo A)	Guardar/cargar datos de escenas	
		USB B (tipo B)	Interfases MIDI: 1 entrada (16 canales), 1 salida (16 canales)	
Compatible con estándar USB ver. 2.0, alta velocidad (hasta 480 Mbps)				
Especificaciones principales	Alimentación	Entrada de adaptador de corriente (DC 15V,  , botón de encendido)		
	Dimensiones (ancho x profundo x alto)	Continental-61	939 x 350 x 86 mm	
		Continental-73	1103 x 350 x 86 mm	
	Peso	Continental-61	7,2 kg	
		Continental-73	8,4 kg	
	Consumo	16 W		
Elementos incluidos	Adaptador de corriente, cable de corriente, Manual del usuario, pedal de expresión/volumen V861 VOL/EXP PEDAL			

* Las especificaciones y las características externas de este producto están sujetas a cambio sin previo aviso con fines de mejora del producto.

Accesorios

Pedal de resonancia	KORG DS-1H
Pedal conmutador	KORG PS-1, PS-3
Soporte de teclado	ST-Continental

* Todos los nombres de productos y compañías son marcas comerciales registradas de sus respectivos propietarios.