

KORG

Pa700

Pa700 **ORIENTAL**

Guida Rapida

Note importanti sulla sicurezza

1. Leggete le istruzioni.
 2. Conservate le istruzioni in un luogo sicuro.
 3. Rispettate scrupolosamente le avvertenze.
 4. Seguite tutte le istruzioni.
 5. Non utilizzate il prodotto in prossimità dell'acqua.
 6. Per la pulizia, usate solo un panno asciutto.
 7. Evitate di ostruire le prese di aerazione, e installate il dispositivo secondo le direttive fornite dal produttore.
 8. Non collocate il prodotto in prossimità di fonti di calore, come per esempio radiatori, termoconvettori, stufe e qualsiasi altro apparato (come per esempio amplificatori) in grado di generare calore.
 9. Non tentate di modificare una spina polarizzata o con polo di messa a terra. Una spina polarizzata ha una lama più larga dell'altra. Una spina con messa a terra ha due poli di conduzione e uno di messa a terra. La lama più larga e il terzo polo sono elementi di sicurezza. Nel caso in cui la spina fornita non sia adatta alla presa di corrente, contattare un elettricista qualificato per la sostituzione.
 10. Evitate di sottoporre a calpestio o piegare eccessivamente il cavo di alimentazione elettrico, specialmente in prossimità dello strumento o della presa di corrente.
 11. Utilizzate esclusivamente gli accessori e le opzioni consigliati dal produttore.
 12. Usate solo il carrello, supporto, treppiede, staffa o tavolo indicato dal costruttore, o venduto con il prodotto. Prestate particolare attenzione nell'uso dei carrelli, per evitare incidenti e danni fisici a cose e/o persone durante gli spostamenti.
- Non impedito la corretta ventilazione ostruendo le aperture di aereazione con oggetti quali giornali, tovaglie, tende, ecc.
 - Non collocate sul prodotto fiamme libere, ad esempio candele accese.
 - Non installate il prodotto in uno spazio limitato, come ad esempio un contenitore per il trasporto o unità simili.
 - **ATTENZIONE** - Quest'apparato deve essere collegato a una presa di corrente dotata di messa a terra.
 - Lo spegnimento dell'unità non ne determina un completo isolamento dalla rete elettrica, per cui è consigliabile estrarre la spina dalla presa di corrente prima della pulizia o qualora non si preveda l'uso dello strumento per un periodo di tempo prolungato. Custodite il cavo di alimentazione in un luogo sicuro.
 - Impedite qualsiasi contatto tra gli apparati elettrici e l'acqua o altri tipi di liquido. Non collocate recipienti contenenti acqua sopra o nelle immediate vicinanze dell'apparato.
 - Installate il prodotto vicino a una presa di corrente elettrica, e custodite il cavo di alimentazione in un luogo facilmente accessibile.
 - La placca di identificazione è posta sul fondo dello strumento, e riporta informazioni relative a numero di serie, requisiti di alimentazione, etc.



13. Scollegate lo strumento dalla presa elettrica durante i temporali o qualora non ne prevediate l'utilizzo per un certo periodo di tempo.
14. Affidate qualsiasi tipo di manutenzione al personale specializzato. Gli interventi di controllo dovrebbero essere richiesti nel caso in cui si accerti una qualsiasi anomalia dell'unità, dovuto per esempio al danneggiamento del cavo di alimentazione o della spina di corrente, a eventuali urti con altri oggetti, alla penetrazione di liquidi all'interno dell'unità, all'esposizione dello strumento alla pioggia o all'umidità e qualsiasi altra causa che ne impedisca il corretto funzionamento.

Numero di serie

Trascrivete qui di seguito il modello, il numero di serie e la data di acquisto. Conservate il presente manuale con le suddette informazioni come prova dell'avvenuto acquisto.

Modello _____

N° di Serie _____

Purchase Date _____



ATTENZIONE - Rischio di ustione chimica: non ingerite le batterie. Questo prodotto contiene una batteria a bottone.

L'ingerimento di tale tipo di batteria può causare gravissime ustioni interne in circa 2 ore, e provocare la morte.

Tenete le batterie nuove e usate lontano dalla portata dei bambini. Se il comparto batterie non dovesse chiudersi in sicurezza, interrompete l'uso del prodotto e tenetelo lontano dalla portata dei bambini.

Se pensate che la batteria possa essere stata ingerita o collocata in una qualsiasi parte del corpo, contattate immediatamente un medico.

- **ATTENZIONE** - All'interno del prodotto è presente una batteria al litio per ora/calendario. La batteria può esplodere se sostituita in modo non corretto. Sostituire la batteria solo con un'altra batteria equivalente. La batteria al litio interna del calendario può essere sostituita dall'utente.
- Non esponete le batterie al calore eccessivo, come luce solare diretta, fiamma libera e fonti di calore simili.
- Smaltite le batterie usate secondo le disposizioni del produttore.

WARNING:

TO REDUCE THE RISK OF FIRE OR ELECTRIC SHOCK DO NOT EXPOSE THIS PRODUCT TO RAIN OR MOISTURE.



La freccia all'interno di un triangolo equilatero avverte l'utente che all'interno del prodotto sono presenti elementi "con tensione elettrica pericolosa", dall'intensità sufficiente a indurre uno shock elettrico alle persone.



Il punto esclamativo all'interno di un triangolo equilatero avverte l'utente della presenza di importanti istruzioni relative al funzionamento e alla manutenzione nella documentazione che accompagna il prodotto.



Questo simbolo permette di identificare un dispositivo in Classe II dotato di terra funzionale.

Altre avvertenze

Spegnimento automatico

Per risparmiare corrente, Pa700 entra automaticamente in modo standby due ore dopo aver effettuato l'ultima operazione (riproduzione di suoni, utilizzo di tasti o del display touch). Salvate i vostri dati (Keyboard Set, Style, Song etc.) prima di prendere una lunga pausa.

Gestione dei dati

Operazioni errate da parte dell'utente potrebbero causare la perdita di dati. Assicuratevi di salvare i dati importanti sulla memoria interna o su un dispositivo USB esterno. Korg non potrà essere ritenuta responsabile di eventuali danni causati da tali circostanze.

Cura del display

Prestate attenzione a non applicare eccessiva pressione sul display mentre trasportate lo strumento, o potreste danneggiarlo.

Pulizia

Pulite la parte esterna dello strumento utilizzando un panno asciutto e morbido. Non utilizzate in alcun caso prodotti come benzene o solventi, né prodotti specifici per la pulizia o infiammabili.

Usate un panno morbido di cotone per pulire il display. Altri materiali, per esempio salviette di carta, possono graffiarlo e danneggiarlo. È possibile adoperare prodotti per la pulizia dei computer, purché siano concepiti appositamente per l'uso su schermi LCD.

Non spruzzate nessun liquido direttamente sullo schermo LCD. Inumidite invece con la soluzione detergente il panno con cui pulirete lo schermo.

Schermate esplicative

In alcune pagine del manuale sono illustrate schermate del display, insieme alle spiegazioni relative a operazioni e procedure. Tutti i nomi dei suoni, degli style e delle song, i parametri e i valori mostrati sono solo degli esempi e potrebbero non corrispondere a quanto realmente visualizzato sul display dello strumento.

Marchi registrati

Acrobat e PDF sono marchi registrati di Adobe Systems Incorporated. Mac e iOS sono marchi registrati della Apple Inc. Android è un marchio di Google Inc. MS-DOS e Windows sono marchi registrati della Microsoft Corporation. Tutti gli altri marchi registrati appartengono ai rispettivi proprietari.

Avvertenza sull'open source

Alcune parti del software di questo prodotto sono copyright ©2007 "The FreeType Project" (www.freetype.org). Tutti i diritti riservati.

Esclusione di responsabilità

Le informazioni contenute in questo manuale sono state attentamente riviste e controllate. A causa del nostro costante impegno nel migliorare i nostri prodotti, le specifiche potrebbero differire da quanto descritto nel manuale. Korg non è responsabile per eventuali differenze tra le specifiche e la descrizione contenuta nel manuale d'istruzioni. Specifiche soggette a cambiamenti senza preavviso.

Garanzia

I prodotti Korg sono costruiti in accordo con le più rigorose normative elettriche e meccaniche in vigore in vari paesi del mondo. Questi prodotti sono garantiti in ogni paese esclusivamente dal distributore Korg. I prodotti Korg venduti senza l'apposita garanzia del costruttore o del distributore, o privi di numero di serie, non possono usufruire di assistenza sotto garanzia. Questa norma è ad esclusiva tutela del consumatore.

Servizio e assistenza al musicista

Per riparazioni, rivolgetevi al più vicino Centro di Assistenza Autorizzato Korg. Per maggiori informazioni sui prodotti Korg, e per conoscere la reperibilità di software e accessori per la vostra tastiera, contattate il distributore Korg locale. Per gli aggiornamenti, visitate il nostro [sito web](#).

Aggiornate il vostro strumento

Potete mantenere costantemente aggiornato il vostro strumento man mano che Korg rende disponibile le nuove versioni del sistema operativo. Gli aggiornamenti possono essere scaricati dal nostro [sito web](#). Leggete con attenzione le istruzioni fornite prima di aggiornare il sistema operativo.

Sommario

PARTE I	1	PER INIZIARE
	2	Introduzione
	15	Impostazione di pedali, collegamenti audio e leggio
	19	Accensione
	23	L'interfaccia in breve
PARTE II	35	SUONARE E CANTARE
	36	Riproduzione dei suoni
	46	Personalizzazione dei Sound set
	56	Tempo e metronomo
	60	Riproduzione degli Style
	73	Personalizzazione degli Style
	77	La Chord Sequence
	79	Riproduzione dei Pad
	81	Riproduzione delle Song
	92	Testi, accordi, marker e partiture
	99	Utilizzo degli effetti KAOSS
	106	Ricerca di file e altre risorse
PARTE III	111	SONGBOOK
	112	Utilizzo del SongBook
PARTE IV	123	REGISTRARE LE SONG, CREARE GLI STYLE
	124	Registrazione di una Song MIDI
	129	Registrazione di Song MP3
	132	Conversione di una Song MIDI in uno Style
PARTE V	135	USCITA VIDEO E INGRESSI AUDIO
	136	Collegamento di un monitor
	138	Collegamento di dispositivi agli ingressi audio
	144	Interazione con il pubblico
	145	Utilizzo degli effetti per voce/chitarra

PARTE VI

151 APPENDICE

152 Installazione degli accessori opzionali

159 Specifiche tecniche

PARTE I: PER INIZIARE

01 Introduzione

Benvenuti nel mondo di Pa700!

Grazie e congratulazioni per aver scelto il nuovo KORG Pa700 Professional Arranger! Siamo certi che lo strumento vi garantirà anni di eccellenti suoni e timbri strumentali in grado di stupirvi per il loro straordinario realismo!

Sottile, potente e facile da usare

Con un cabinet dalla linea elegante, Pa700 si distingue per un aspetto ricercato e professionale, ideale quindi sia per l'uso in casa che sul palco. Il pannello di controllo, disposto in modo logico, permette un facile accesso a cursori, tasti, manopole e controlli.

Grazie al touchscreen e a un'interfaccia moderna e facilmente comprensibile, basata su icone che richiamano oggetti reali, è davvero facile utilizzare Pa700.

Per il musicista solista o per chi ama l'ensemble

Pa700 è stato progettato per assicurarvi il massimo delle prestazioni sia durante le esibizioni dal vivo sia durante il processo compositivo. I suoni, estremamente naturali, e gli accurati style sono stati creati da alcuni dei più rinomati musicisti dell'industria musicale. Vi sentirete come parte di un'orchestra, a prescindere dai vostri gusti musicali.

La tastiera semi-pesata a 61 note, dalla risposta naturale, è stata realizzata per i musicisti di qualsiasi livello, dal principiante al pianista più esigente, e garantisce le stesse sensazioni espressive e il controllo ottenibili su un vero pianoforte.

Più che semplici suoni registrati

La vasta e altamente realistica collezione di suoni di tastiera classici e contemporanei, come pure orchestrali, include un nuovo timbro stereo di pianoforte multi-layer (con risonanza delle corde e della tavola armonica); e poi nuovi pianoforti elettrici, strumenti a fiato, bassi, straordinari suoni di chitarra acustica/elettrica e impostazioni digitali di drawbar organistici con parametri di leakage e key on/off.

I suoni sono tutti stati registrati facendo ricorso alla più avanzata tecnologia, e grazie al motore proprietario di KORG EDS-X (Enhanced Definition Synthesis-eXpanded) lo strumento li riproduce con la massima fedeltà. Inoltre, il campionatore e il sound editor vi permetteranno di riempire la vasta memoria a disposizione con i suoni che man mano creerete o importerete.

Tutti i suoni impiegano la tecnologia DNC (Defined Nuance Control) di KORG, un sistema che permette all'esecutore di introdurre accuratamente e in modo espressivo le più piccole sfumature e articolazioni timbriche. Ad esempio, con il joystick e gli switch assegnabili è possibile ricreare la grinta del sassofono, o gli elementi tipici del soffio propri di strumenti come tromba, clarinetto e armonica; oppure aggiungere un pizzico di realismo in più all'esecuzione in pizzicato degli strumenti a corda. Sarà anche possibile avvertire la chiusura e l'apertura dei tasti del sassofono!

L'ascolto naturale

Ogni suono di Pa700 passa attraverso la propria sezione di EQ ed effetti di elevata qualità, grazie ai quali viene ulteriormente raffinato prima di essere inviato alle uscite audio stereo. Lo strumento include sia effetti standard come riverberi e delay, sia algoritmi più peculiari (es.: Vocoder), oltre a simulatori di amp ed effetti vintage dalla fedeltà assoluta. Gli effetti master finali consentono di rifinire ulteriormente il suono rendendolo più potente, chiaro e professionale.

L'elevata qualità degli altoparlanti integrati è tale che permette di apprezzare le più piccole sfumature timbriche anche al minimo del volume, per la gioia dei musicisti che amano comporre di notte.

Una band sempre al vostro fianco

I suoni e gli Style musicali iper-realistici di Pa700 sono sempre pronti ad accompagnarvi nei vostri percorsi musicali. Gli Style sono in grado di adattarsi a qualsiasi genere, e possono essere ulteriormente ampliati. Potete anche creare i vostri Style, personalizzare quelli già inclusi o convertire facilmente brani MIDI.

Sono presenti otto parti di accompagnamento in grado di seguire gli accordi. Con la funzione Auto Fill, lo strumento selezionerà automaticamente un fill al posto vostro. Potete suonare in modo semplice o armonizzare con la competenza di un pianista jazz esperto: li abbiamo programmati appositamente per farli suonare nel modo più naturale possibile e per darvi l'impressione che al vostro fianco ci sia una vera band.

Con la funzione Chord Sequencer potrete registrare al volo la vostra progressione di accordi, in maniera da creare una base su cui improvvisare; ciò è molto utile non solo durante l'esercitazione, ma anche dal vivo per liberare

una mano altrimenti impegnata nell'accompagnamento. La Chord Sequence può inoltre essere salvata negli Style e come entry del SongBook per il suo richiamo immediato.

Riproduzione e scrittura di Song

Pa700 permette di riprodurre brani musicali in formato MID ed MP3. È possibile visualizzare i testi dei brani per il cantante e gli accordi per il musicista che vi accompagna, e questo sia con gli Style che con le Song. Tutte le tracce MIDI possono essere convertite in partiture musicali, e grazie ai Marker potrete passare velocemente da un punto all'altro della canzone nel caso vogliate ripetere un passaggio più volte, ad esempio durante lo studio o le prove.

Pa700 dispone anche di un'uscita video, con la quale potrete visualizzare gli accordi o i testi delle canzoni su un monitor esterno, l'ideale per il karaoke o una band.

Potrete registrare i vostri pezzi sia creando una Song MIDI con il sequencer, sia usando gli Style per incidere ciò che state suonando dal vivo. Ancora meglio, potrete registrare ciò che state suonando e cantando (inclusi brani in MP3) su un nuovo file MP3, per poterli in seguito ascoltare, anche in macchina coi vostri amici!

Una libreria di risorse musicali

Cosa sarebbe l'enorme collezione di Style e Song, senza un efficace organizzazione delle risorse? Pa700 dispone del sistema user-friendly più conosciuto dai musicisti: il SongBook, un database musicale che consente di rintracciare velocemente i brani in base a parametri come titolo, nome dell'artista, genere o tempo. Ogni entry del SongBook può richiamare lo Style o la Song associati.

Particolarmente utile dal vivo, il SongBook può assegnare brani musicali da qualsiasi lista personalizzata ai tasti sul pannello di controllo. L'intera scaletta sarà letteralmente a portata di mano, dato che avrete accesso immediato a qualsiasi Style, Song e Sound.

Il SongBook può anche essere modificato su un personal computer mediante un editor gratuito, e sincronizzato alla maggior parte dei tablet in commercio, dispositivo che potrà essere quindi utilizzato come lettore esterno di partiture musicali (sarà necessario in questo caso scaricare un software di terze parti).

Un canto naturale

Collegate un microfono a condensatore o dinamico, e regolate parametri come EQ, Compressor, Gate, Reverb e Delay per rendere il vostro timbro vocale curato e qualitativamente uguale a quello dei dischi. Grazie al Vocal Remover potrete addirittura rimuovere la parte cantata da file e Song MP3, in modo da sostituirvi al cantante.

Un timbro di chitarra raffinato

Con gli effetti (a pedale e da studio) per chitarra integrati potrete elaborare il suono di uno strumento collegato al retro della tastiera. Abbiamo selezionato per voi i migliori algoritmi dalla vasta collezione di effetti KORG, aggiungendo le timbriche di amplificatori a valvole, distorsori, chorus e delay a pedale, oltre a riverberi da studio della più alta qualità.

Controllo creativo con gli effetti KAOSS

Gli effetti KAOSS offrono il controllo creativo della performance musicale. Dal morphing minimalista tra i diversi tipi di Variation e Drum Kit, al messaggio sofisticato dei Sound di accompagnamento, per passare al reshaping dal vivo delle parti ritmiche, per finire con i trucchi dei DJ più smalzati o l'uso di tape delay o arpeggi intricati, potrete integrare stili di "mixing fluido" in qualsiasi Style o Song MIDI con l'aiuto di funzioni computerizzate facilissime da usare. La musica preset è roba della preistoria!

Pronto a dialogare con il mondo e il futuro

La compatibilità con i più comuni formati di file, come ad esempio MID ed MP3 per i brani musicali, o WAV e AIFF per i campioni, rende Pa700 estremamente versatile nello scambio di dati. Grazie alle porte USB, Pa700 può essere collegato a qualsiasi dispositivo di memorizzazione esterno o personal computer, smartphone/tablet senza il bisogno di un'interfaccia MIDI dedicata. Ciò non toglie che sia comunque possibile collegare Pa700 a qualsiasi strumento MIDI attraverso le più comuni (e programmabili) porte MIDI.

Modello "Orientale"

Il modello Pa700 ORIENTAL include tutte le funzionalità di un Pa700 normale, con in più una mini-tastiera sulla parte sinistra che può essere utilizzata per personalizzare una scala quarter tone e per accedere velocemente a scale preset. Questo modello, oltre ai suoni standard, integra anche Sound e Style tipici della musica mediorientale, con strumenti come oud, bouzouki, kanun, diversi tipi di percussioni e altri timbri, tutti perfettamente amalgamati nelle dozzine di Style extra, adatti sia per la musica tradizionale che moderna.

Prima di iniziare...

Contenuto della confezione

Innanzitutto, controllate che nella scatola del vostro Pa700 siano presenti tutti i seguenti oggetti. Nel caso manchi qualcosa, contattate immediatamente il vostro rivenditore KORG.

- Pa700
- Leggio
- Cavo di alimentazione CA
- Guida rapida

Download di software e manuali

Dal nostro sito web (www.korg.com) potete prelevare manuali video, un driver MIDI per il computer, software e manuali sempre aggiornati.

Accessori opzionali

Pa700 può essere completato con i seguenti accessori opzionali:

- Uno o più solidissimi pedali/interruttori a pedale dal catalogo KORG.

Contatti

Il vostro rivenditore KORG di fiducia non vi ha solo permesso di mettere le mani su un gioiello di strumento, ma è anche in grado di fornirvi un'ampia gamma di accessori hardware e software, e informazioni su come utilizzare al meglio i prodotti. Non esitate a contattarlo per qualsiasi vostra esigenza.

Il sito internet internazionale si trova all'indirizzo www.korg.com. L'elenco di tutti i distributori KORG può essere consultato sul nostro sito internet (www.korg.com/us/corporate/distributors/).

Panoramica dello strumento

Nelle prossime pagine vengono descritte le diverse sezioni dei pannelli frontale e posteriore dello strumento.

Pannello frontale

Il pannello frontale accoglie i controlli dello strumento e gli altoparlanti.

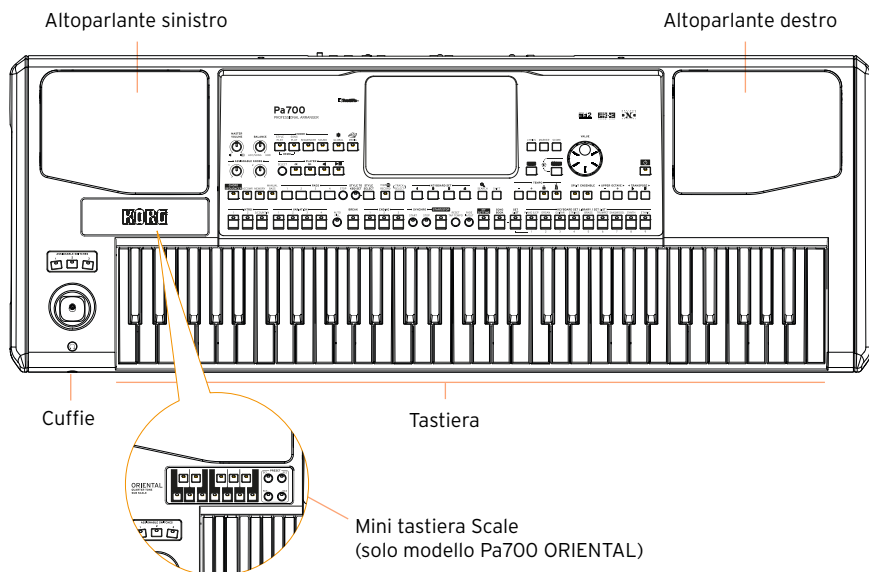

Altoparlanti

Il volume degli altoparlanti integrati può essere controllato mediante la manopola **MASTER VOLUME**.

Gli altoparlanti vengono automaticamente disattivati quando collegate le cuffie. Potete comunque disattivarli manualmente deselegzionando la casella **Speakers** nella pagina **Global > Audio & Video > MP3/Speakers**.

Uscita cuffie

Collegate un paio di cuffie stereo a quest'uscita. Potete utilizzare cuffie con un'impedenza compresa tra 16 e 200 Ohm (50 Ohm suggerita).

Tastiera

Usatela per suonare note e accordi. A seconda dello stato dell'indicatore **SPLIT**, la tastiera potrebbe riprodurre suoni diversi in base all'altezza delle note.

Pannello di controllo

Il pannello di controllo è la parte frontale che raccoglie tutti i controlli dello strumento.

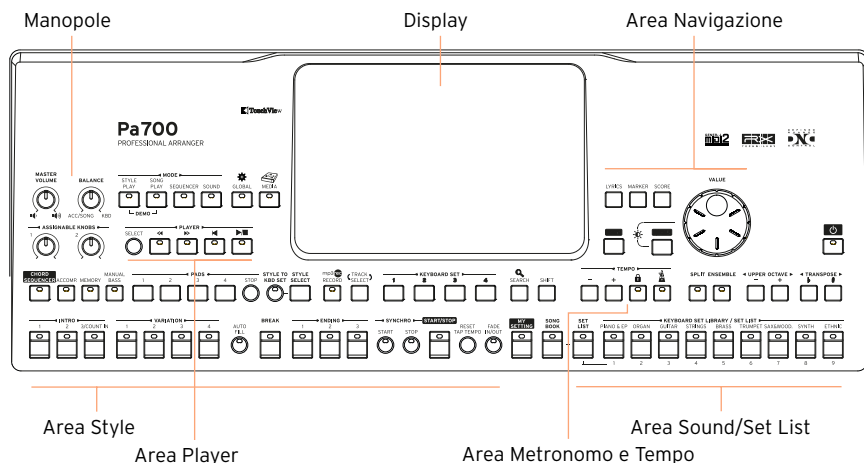

Display

Utilizzate il display touch per interagire con lo strumento. I controlli intorno al display possono essere usati per selezionare i vari elementi che appaiono a schermo.

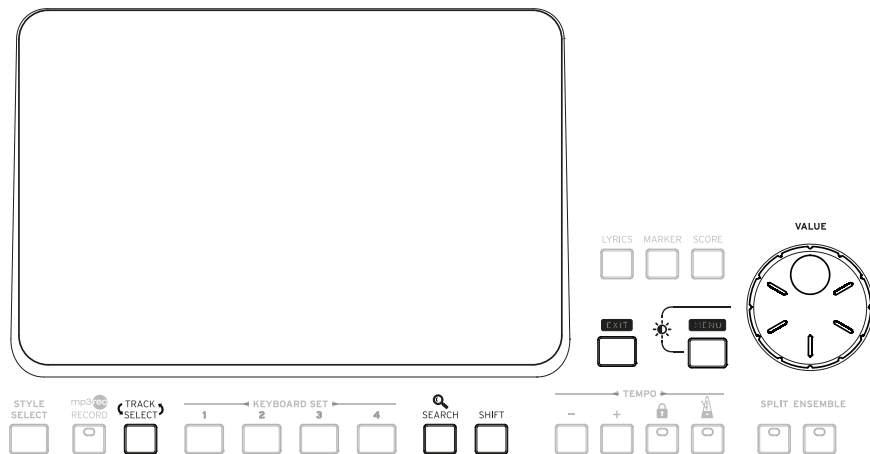

Area Navigazione

Utilizzate questi controlli per navigare tra i menu, le pagine e i parametri, e per la ricerca delle diverse risorse musicali.

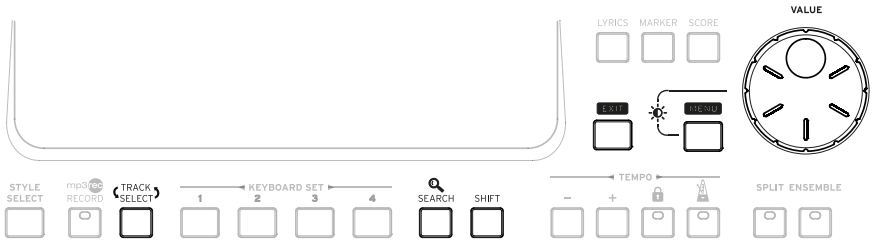

Area Sound (e Set List)

I Sound sono gli elementi primari dell'esecuzione sulla tastiera. In questa sezione potete scegliere i set di Sound salvati come Keyboard Set nella libreria dedicata, oppure scegliere una Set List dal SongBook, ossia una collezione di Sound set con associato uno Style o una Song.

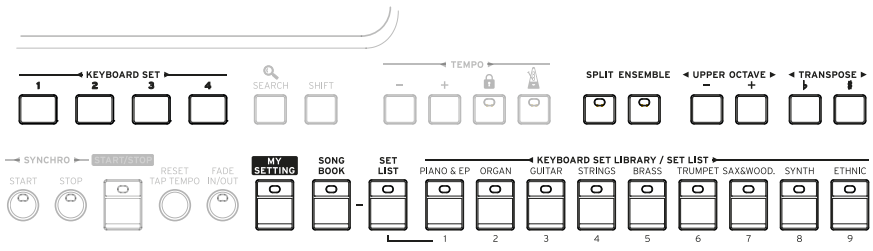

Area Style (e Pad)

Gli Style forniscono l'accompagnamento automatico di una band virtuale. Insieme all'accompagnamento potete suonare sia i Sound (selezionati tramite i Keyboard Set) sia i Pad.

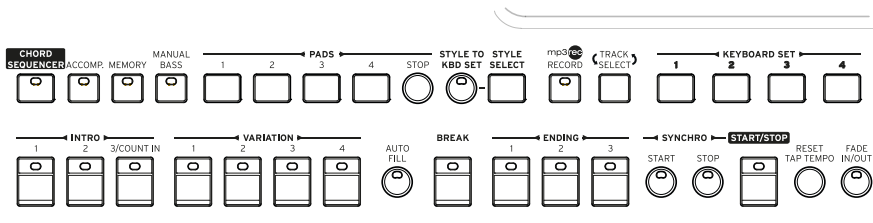

Area Player

Le Song possono essere riprodotte e gestite dal Player dello strumento. Insieme alle Song potete suonare sia i Sound (selezionati tramite i Keyboard Set) sia i Pad.

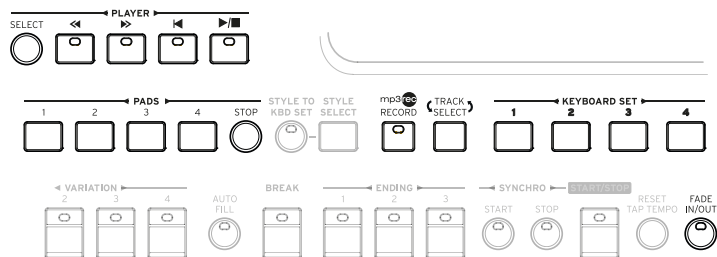

Area Metronomo e Tempo

Utilizzate questi controlli per esercitarvi insieme al metronomo e per regolare il tempo di Style e Song e del metronomo stesso.

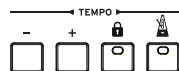

Mini tastiera Scale (solo modello Pa700 ORIENTAL)

Utilizzate questa mini tastiera per modificare la Quarter Tone Scale, e i quattro tasti Scale Preset per richiamare una delle scale preset.

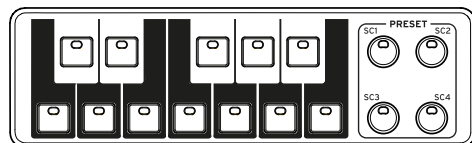

Pannello posteriore

Il pannello posteriore accoglie i vari tipi di connettori.

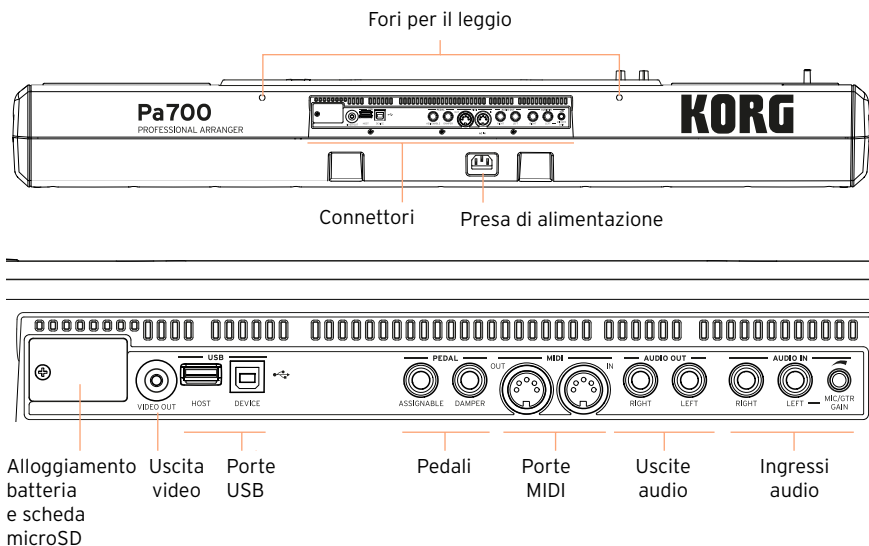

Leggio

Pa700 include un leggio. Inserite i montanti del leggio in questi fori sul pannello posteriore.

Presa di alimentazione

Utilizzate questa presa per collegare il cavo di alimentazione IEC in dotazione.

Alloggiamento batteria e scheda microSD

In questo alloggiamento sono ospitate la batteria dell'orologio e lo slot per la scheda microSD.

Uscita video

Permette di collegare Pa700 a una TV o a un monitor esterno per la visualizzazione dei testi e degli accordi su uno schermo più grande.

Porte USB

Utilizzate questi connettori per collegare Pa700 a un personal computer (DEVICE) o un dispositivo USB, come ad esempio una pendrive (HOST).

Pedali

Utilizzate il connettore DAMPER per collegare un pedale damper, e il connettore ASSIGNABLE per collegare un pedale a funzionamento continuo o un interruttore a pedale.

Porte MIDI

Utilizzate questi connettori per collegare Pa700 a controller esterni (tastiera master, chitarra MIDI, controller a fiato, fisarmonica MIDI, pedaliera MIDI...), a una serie di expander o a un computer con interfaccia MIDI.

Uscite audio

Utilizzate questi connettori per inviare il segnale audio (suono) dello strumento a un mixer, un sistema PA, una coppia di altoparlanti amplificati o al vostro impianto hi-fi.

Ingressi audio

Utilizzate questi connettori per collegare un microfono, una chitarra o un altro strumento musicale. Potete anche collegare l'uscita audio di lettori musicali, smartphone e tablet.

02 Impostazione di pedali, collegamenti audio e leggjo

Collegamento dei pedali

Collegamento del pedale damper

Utilizzate il connettore **PEDAL > DAMPER** per collegare il pedale damper, come ad esempio uno dei modelli KORG PS1, PS3 o DS1H (opzionali). Il pedale DS1H è compatibile con tutte le sfumature dinamiche tipiche del mezzo-pedale ottenibili su alcuni suoni di pianoforte acustici. Potete sperimentarne l'escursione dinamica premendolo e rilasciandolo gradualmente mentre avete selezionato il suono **Concert Grand**.

Per cambiare la polarità del pedale o per effettuarne la calibrazione, andate alla pagina **Global > Controllers > Foot**.

Collegamento di un pedale o un interruttore a pedale

Utilizzate il connettore **PEDAL > ASSIGNABLE** per collegare un interruttore a pedale, come ad esempio uno tra i modelli KORG PS1, PS3 o DS1H (opzionali), oppure uno di tipo a funzionamento continuo come il pedale di volume KORG XVP-10 o VOX V860, o il pedale di espressione KORG EXP-2 (opzionali).

Per impostazione predefinita, questo connettore opera come pedale di espressione. Se desiderate cambiarne la funzione, la polarità o effettuare la calibrazione del pedale, andate alla pagina **Global > Controllers > Foot**.

Se i pedali non funzionano in modo corretto

Se necessario, è possibile calibrare i pedali per sfruttarne l'intera escursione dinamica, senza alcun "punto morto". Con questa procedura potete anche specificarne la polarità che meglio si adatta al vostro utilizzo.

- 1 Andate alla pagina Global > Controllers > Foot.

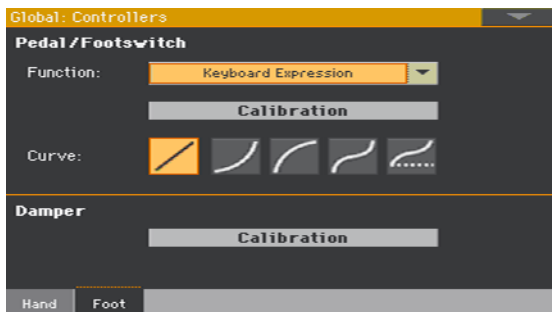

- 2 Toccate il pulsante Calibration del pedale che desiderate calibrare, per aprire la finestra di dialogo Damper & Pedal/Footswitch Calibration.



- 3 Spingete il pedale a fondo e, tenendolo premuto, toccate il pulsante Push per confermare il valore massimo di escursione.
- 4 Non appena sul display viene visualizzata questa finestra di dialogo, rilasciate il pedale.



- 5 Toccate il pulsante Push nel display per confermare il valore di escursione minimo. Controllare che il pedale funzioni correttamente. In caso contrario, ripetete la procedura appena descritta.
- 6 Premete il tasto EXIT per tornare alla pagina precedente.

Attivazione/disattivazione degli altoparlanti integrati

Gli altoparlanti integrati vengono automaticamente disattivati quando collegate le cuffie al connettore PHONES. Possono comunque essere disattivati anche dal display.

Per disattivare gli altoparlanti (o riattivarli)

- 1 Andate alla pagina Global > Audio & Video > MP3/Speakers.

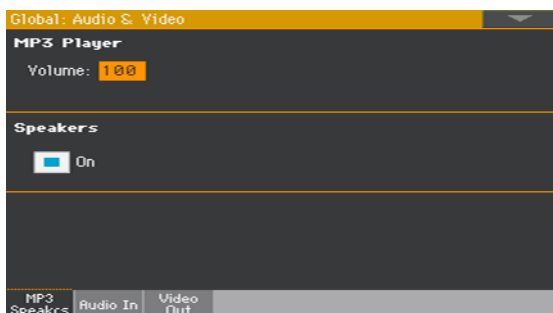

- 2 Utilizzate la casella di selezione Speakers On/Off per attivare o disattivare gli altoparlanti integrati.
- 3 Premete il tasto EXIT per tornare alla pagina precedente.

Collegamento delle cuffie

Collegate un paio di cuffie stereo all'uscita PHONES. Potete utilizzare cuffie con un'impedenza compresa tra 16 e 200 Ohm (50 Ohm suggerita). Il collegamento delle cuffie disattiva automaticamente gli altoparlanti integrati.

Regolate il volume delle cuffie con il controllo MASTER VOLUME.

Collegamento delle uscite audio

Utilizzate i connettori **AUDIO OUT** per inviare l'uscita audio dello strumento a un mixer, una coppia di altoparlanti amplificati o a un sistema di amplificazione audio. Questi connettori sono jack sbilanciati di tipo TS da 6,35 mm, o 1/4".

Se desiderate utilizzare un amplificatore hi-fi, collegate l'altro capo dei cavi agli ingressi **CD**, **LINE IN** o **TAPE/AUX** del vostro sistema audio. Non utilizzate in alcun caso l'ingresso **PHONO** dell'amplificatore!

Utilizzate il connettore **LEFT** o **RIGHT** per un tipo di collegamento in mono.

Regolate il livello di uscita con la manopola **MASTER VOLUME**.

Se non li disattivate, gli altoparlanti integrati funzioneranno in parallelo con le uscite audio principali.

Montaggio del leggio

Pa700 include un leggio. Inserite i perni del leggio nei fori dedicati nel pannello posteriore, come mostrato nella figura in basso. Quando si inseriscono i perni del leggio, l'ultimo mezzo centimetro richiede una pressione maggiore. Premete quindi più forte, fino ad avvertire sotto le dita un 'clic' e vedere che i perni sono completamente inseriti.

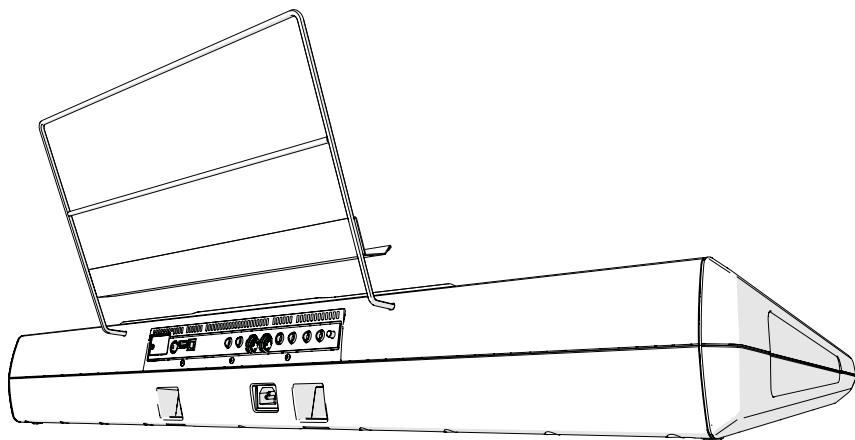

03 Accensione

Accensione dello strumento

Collegamento del cavo di alimentazione

Inserite il cavo di alimentazione in dotazione nella presa AC IN sul retro dello strumento, quindi collegate la spina del cavo a una presa di corrente.

All'inserimento del cavo, lo strumento entra in condizioni di standby.

Attenzione: in condizioni di standby, lo strumento rimane comunque sotto tensione elettrica, per cui l'accesso all'interno dello strumento può essere pericoloso. Per isolare completamente lo strumento dalla corrente, estraete la spina del cavo di alimentazione dalla presa di corrente elettrica.

Accensione e spegnimento

Accensione

- Premete il tasto POWER () per accendere lo strumento (per farlo cioè 'uscire dalla condizione standby'). Dopo l'accensione, sul display appare la schermata di benvenuto, quindi lo strumento mostra la pagina principale del modo Style Play.

Spegnimento (standby)

- Tenete premuto il tasto POWER () per circa un secondo, quindi rilasciatelo non appena la luminosità dello schermo inizia a diminuire. La procedura di spegnimento dura alcuni secondi. Evitate di estrarre il cavo di alimentazione durante questo intervallo di tempo.

Calibrazione del display touch

Calibrazione dello schermo

In seguito ad alcune procedure (ad esempio il caricamento di un nuovo sistema operativo), può rendersi necessario ricalibrare la sensibilità del display Color TouchView™ per renderlo più preciso al tocco.

Attenzione: non utilizzate in alcun caso oggetti acuminati, o danneggerete lo schermo!

- 1 Tenete premuto il tasto GLOBAL fino a visualizzare la pagina Touch Panel Calibration.



- 2 Toccate il punto dentro le quattro frecce nell'angolo superiore sinistro del display.
 - 3 Le frecce si spostano in seguito negli altri angoli del display. Toccate il punto all'interno per ogni angolo.
 - 4 Infine, toccate il pulsante Save per confermare la nuova calibrazione.
- Nel caso si desideri uscire e annullare l'operazione di calibrazione, premete il tasto EXIT prima del completamento della procedura.

Regolazione della luminosità del display

La luminosità del display può essere regolata per adattarla alla luce ambientale.

- Tenete premuto il tasto MENU e utilizzate il controllo VALUE per regolare la luminosità del display.

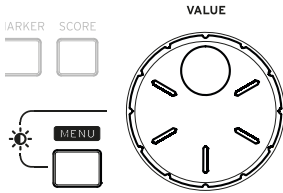

Ascolto delle Song Demo

Riproduzione delle Song Demo

Accesso al modo Demo

- Premete simultaneamente entrambi i tasti DEMO.

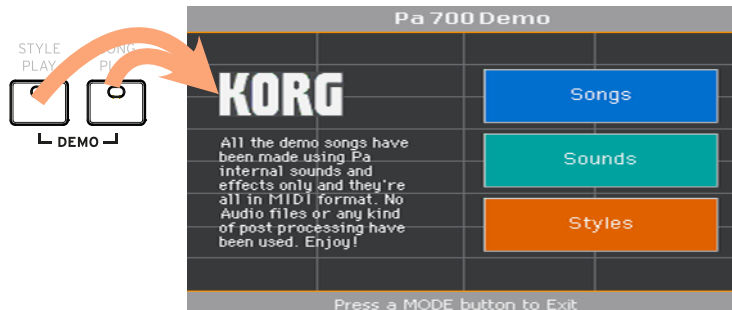

Ascolto di tutte le Song Demo

- Dopo l'accesso al modo Demo, non premete alcun tasto. Tutte le Song Demo verranno riprodotte in sequenza.

Selezione di una singola Song Demo

- Toccate una delle opzioni sul display (Songs, Sounds, Styles), quindi selezionate una delle Song Demo.

Uscita dal modo Demo

- Premete uno dei pulsanti MODE.

04 L'interfaccia in breve

Pagina principale

All'accensione, lo strumento richiama la Pagina principale del modo Style Play. Potete tornare a questa pagina premendo il tasto EXIT mentre vi trovate nel modo Style Play, oppure premendo il tasto STYLE PLAY da qualsiasi altro modo operativo.

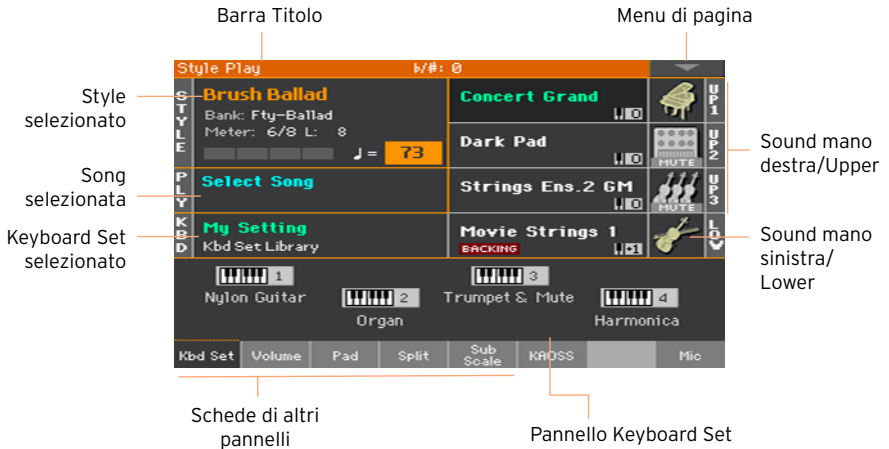

L'interfaccia utente in dettaglio

Il display e gli elementi dell'interfaccia grafica

Interfaccia utente grafica Color TouchView

Pa700 è stato dotato dell'esclusiva e facile da usare interfaccia utente TouchView™, basata su un pannello LCD touchscreen. Toccando gli elementi su questo display potete selezionare pagine, schede e parametri, e impostarne i valori mediante i menu e i pulsanti on-screen.

Modi operativi

Le pagine di Pa700 sono raggruppate in diversi modi operativi. Potete accedere a ciascun modo premendo il tasto corrispondente nella sezione MODE del pannello di controllo.

Ogni modo operativo si distingue per un colore diverso, il che permette di capire al volo l'ambiente in cui si sta lavorando.

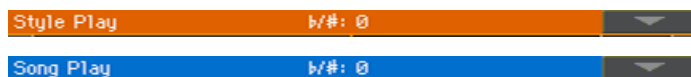

Ci sono due modi speciali (Global e Media) che si sovrappongono al modo operativo correntemente selezionato, che rimane comunque attivo sullo sfondo.

Dai modi Style Play, Sequencer e Sound potete accedere al modo Record, che permette di creare nuovi Style, Pad, Song o Sample.

Menu e sezioni di edit

Le pagine sono raccolte in sezioni, che possono essere selezionate toccando i pulsanti corrispondenti nei menu di edit che si aprono con il tasto MENU.



Pagine e schede

I parametri sono raggruppati in pagine separate, che possono essere selezionate toccando le schede corrispondenti nella parte inferiore del display.



Finestre in sovrapposizione

Diverse finestre, come ad esempio Style Select o Sound Select, Global, Media o Lyrics, si sovrappongono alla schermata aperta sul display. Dopo aver selezionato un elemento nella finestra, o dopo aver premuto il tasto EXIT, la finestra si chiude per mostrare nuovamente la schermata rimasta sullo sfondo. (L'esempio in basso mostra la finestra Keyboard Set Select).



Finestre di dialogo

Analogamente alle finestre di selezione, le finestre di dialogo si sovrappongono alla schermata aperta sul display. Toccate uno dei pulsanti mostrati per rispondere a una richiesta di Pa700 e chiudere la finestra.

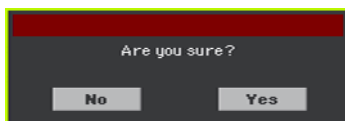

Menu di pagina

Toccano la freccia orientata verso il basso nell'angolo superiore destro di ciascuna pagina, potete aprire un menu contenente una serie di comandi per la pagina corrente.

Toccate uno dei comandi disponibili per selezionarlo. In alternativa, se non desiderate selezionare alcun comando, toccate un'area qualsiasi sullo schermo per chiudere il menu.

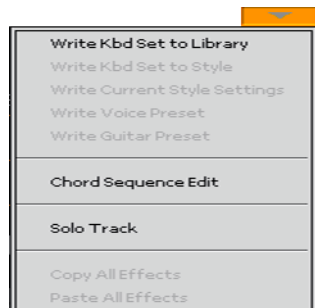

Menu a comparsa

La presenza di un pulsante a freccia orientata verso il basso accanto al nome di un parametro indica la possibilità di aprire un menu a comparsa per la scelta di un'opzione; potete anche utilizzare il controllo VALUE per scorrere la lista di opzioni.

Per chiudere il menu senza effettuare alcuna scelta, toccate un'area qualsiasi sul display.



Liste e barre di scorrimento

I file presenti sui dispositivi di memoria, così come altri tipi di dati, vengono mostrati in liste. Utilizzate la barra di scorrimento per scorrerne il contenuto, oppure il controllo VALUE.

Selezionate l'etichetta Name nella barra di intestazione della lista, tenete premuto il tasto SHIFT e toccate una delle frecce della barra di scorrimento per passare alla sezione alfabetica precedente o successiva.

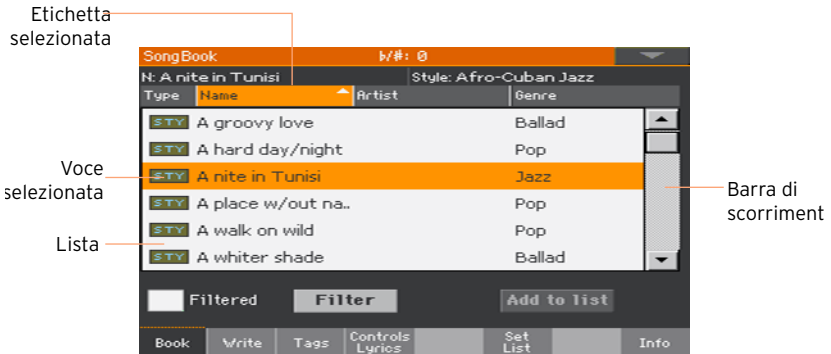

Parametri

Caselle di selezione

Questo tipo di parametro è un interruttore di attivazione/disattivazione. Toccatelo per cambiarne lo stato.



Nomi modificabili

Toccano il pulsante Text Edit (**T**) accanto a una stringa di testo potete aprire la finestra Text Edit, che permette di modificare il nome.

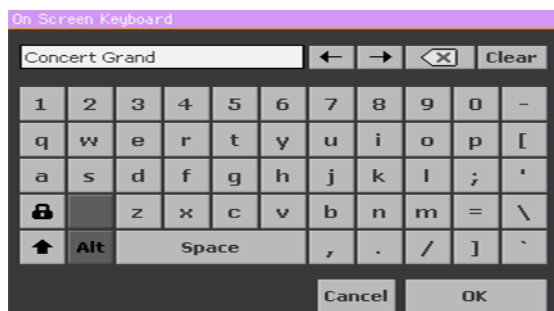

La tastiera virtuale funziona esattamente come quella di un computer. Alcuni dei simboli sono relativi al contesto, per cui potrebbero essere mostrati solo se effettivamente utilizzabili.

Campi numerici

Quando un valore numerico può essere modificato, toccatelo una seconda volta per aprire il tastierino numerico.





Il tastierino numerico funziona esattamente come quello della tastiera di un computer.

In alternativa, toccate e tenete premuto il campo numerico, quindi trascinate il dito verso l'alto (o destra) o il basso (o sinistra) per incrementare o diminuire il valore espresso dal campo.

Questa procedura è valida anche per i campi relativi al Tempo nelle diverse pagine.

Icone

Le diverse icone vi aiutano a identificare il tipo di file, cartella o Song. Ad esempio:

Icona	Significato
	Cartella
	File o banco Style
	File MID

Voci selezionate, evidenziate

Qualsiasi operazione su parametri, dati o entry di liste viene effettuata sulla voce evidenziata. Toccate innanzitutto il parametro o la voce per selezionarla, quindi eseguite l'operazione. La maggior parte dei parametri può essere modificata con il controllo VALUE.



Parametri non disponibili, inattivi

Quando un parametro o un comando non è correntemente disponibile, viene mostrato in dissolvenza (inattivo). Ciò significa che non può essere selezionato, ma potrebbe riattivarsi scegliendo un'opzione o una pagina differente.



Controller virtuali

Cursori virtuali

Per modificare la posizione di un cursore, tenetelo premuto sul display e trascinatelo verso l'alto o il basso. In alternativa, toccatelo e utilizzate il controllo VALUE per cambiargli posizione.

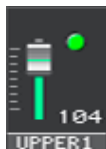

Manopole virtuali

Per modificare la posizione di una manopola virtuale, tenetela premuta e fate scorrere il dito verso l'alto (o destra) per ruotarla in senso orario, oppure verso il basso (o sinistra) per ruotarla in senso antiorario. In alternativa, toccatela e utilizzate il controllo VALUE per cambiargli posizione.



Drawbar virtuali

Per modificare la posizione di un drawbar virtuale, tenetelo premuto e fate scorrere il dito verso l'alto o il basso. In alternativa toccatelo e poi utilizzate il controllo VALUE per cambiargli posizione.



Navigazione tra le pagine

Accesso a una pagina

In questo manuale, la descrizione per l'accesso alle diverse pagine è come di seguito descritta:

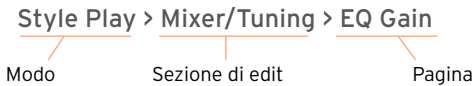

Ed ecco in pratica come funziona:

- 1 Premete il tasto STYLE PLAY per accedere al modo Style Play. Questo è il modo che lo strumento seleziona all'accensione (con la Pagina principale del modo Style Play).



- 2 Premete il tasto MENU sul pannello di controllo per aprire il menu di edit del modo Style Play.



- Tocate il pulsante Mixer/Tuning nel menu di edit per scegliere la sezione Mixer/Tuning.

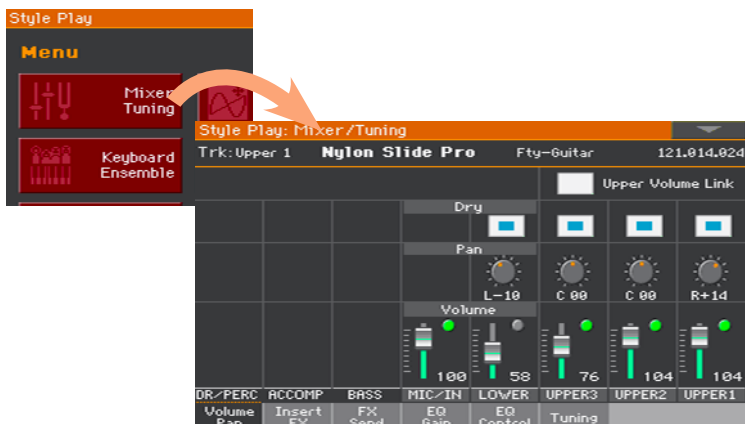

La sezione di edit scelta è sempre mostrata nella barra del titolo:

Style Play: Mixer/Tuning

Modo

Sezione di edit

- Se la pagina non viene mostrata sul display, toccate la linguetta EQ Gain per scegliere la pagina EQ Gain.



- Modificate l'impostazione dei parametri.

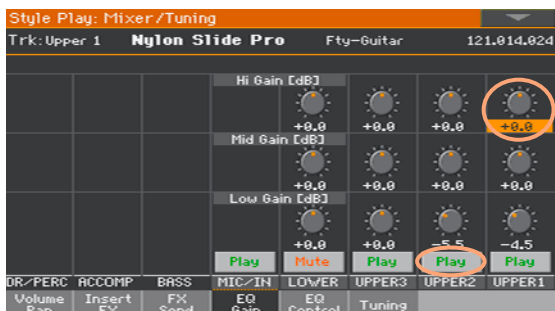

- 6 Provate a selezionare una pagina diversa nella stessa sezione di edit. Toccate la linguetta Volume/Pan per aprire la pagina Volume/Pan, e modificate i valori dei parametri.



- 7 Premete il tasto EXIT per tornare alla pagina principale del modo Style Play.



Se vi trovate già nel modo Song Play, premendo il tasto EXIT potrete tornare alla pagina principale del modo Song Play.

Selezione delle risorse musicali

Apertura della finestra Select

Premendo uno dei tasti **KEYBOARD SET LIBRARY**, o toccando il nome di un Keyboard Set, Style, Sound, Pad o Voice/Guitar Preset sul display, viene mostrata la corrispondente finestra **Select**. Questa in basso, ad esempio, è la finestra **Sound Select**:

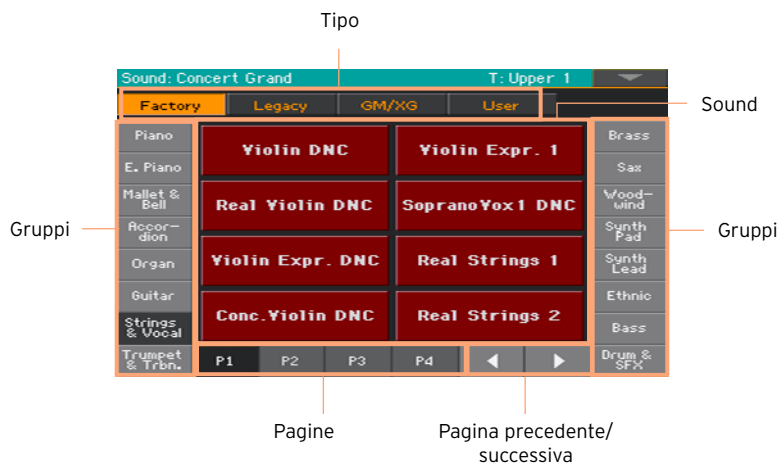

Per chiudere la finestra senza effettuare alcuna operazione, premete il tasto **EXIT**.

In Pa700, la finestra **Select** rimane aperta fino a quando non si preme il tasto **EXIT**. Se però preferite farla chiudere automaticamente dopo qualche secondo, o dopo aver effettuato una selezione, disattivate il parametro **Display Hold** (vedi **Display Hold** a pagina 43).

PARTE II: SUONARE E CANTARE

05 Riproduzione dei suoni

Sound e Keyboard Set

I Sound rappresentano l'elemento base di quel che è possibile ottenere con Pa700. L'arranger contiene Sound per tutte le famiglie di strumenti principali (pianoforte, archi, sintetizzatori, etc.). Una serie di Sound, suonati in contemporanea sulla tastiera può essere salvato in memoria come Keyboard Set.

Per richiamare automaticamente Sound e impostazioni, in genere è preferibile selezionare un Keyboard Set, ossia una locazione di memoria sulla quale sono state salvate impostazioni relative a suoni di tastiera, valori di trasposizione, effetti, etc.

I singoli Keyboard Set sono contenuti all'interno della Keyboard Set Library (tasti **KEYBOARD SET LIBRARY**). Sono inoltre associati a uno Style o alle entry del SongBook; un gruppo di quattro Keyboard Set viene richiamato ogni volta che si seleziona uno Style o una entry del SongBook (tasti **KEYBOARD SET** sotto il display).

Scelta dei Sound preferiti

Selezione del Keyboard Set denominato 'My Setting'

- Premete il tasto MY SETTING per scegliere i Sound e le impostazioni preferite.

Questa è una locazione di memoria speciale che viene richiamata ad ogni accensione dell'arranger.

Il Keyboard Set 'My Setting'

Il Keyboard Set My Setting è un Keyboard Set speciale, in cui vengono salvate le impostazioni preferite per Sound di tastiera, effetti, trasposizione, assignable switch, Style preferito. Questo Keyboard Set viene selezionato automaticamente all'accensione dello strumento, e lo configura automaticamente.

Memorizzazione del Keyboard Set 'My Setting'

Tenete premuto il pulsante MY SETTING per circa un secondo, finché non appare il dialogo Write, poi toccate il pulsante OK per confermare la memorizzazione.

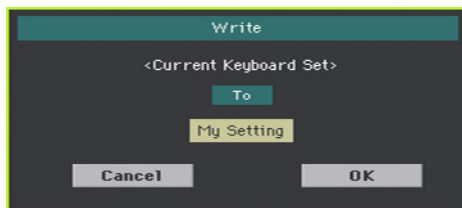

Scelta dei set di Sound

Selezione di un Keyboard Set dalla libreria

I Keyboard Set sono contenuti in una libreria dedicata, accessibile dal pannello di controllo o dal display.

Apertura della finestra Keyboard Set Select dal pannello di controllo

- 1 Assicuratevi che l'indicatore SET LIST sia spento.
- 2 Premete uno dei tasti della sezione KEYBOARD SET LIBRARY. Notate come ognuno di questi sia etichettato con il nome di una famiglia di strumenti.

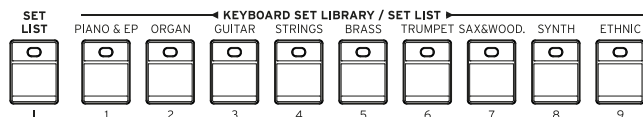

Apertura della finestra Keyboard Set Select dal display

- Dalla pagina principale, toccate il nome del Keyboard Set selezionato.



Non appena toccato il tasto o il pulsante, sul display appare la finestra **Keyboard Set Select**.



Selezione di un Keyboard Set

- 1 Per scegliere uno dei Keyboard Set disponibili, toccate uno dei pulsanti nella parte superiore della finestra.

Tipo di Style	Significato
Factory	Keyboard Set standard, non possono essere modificati.
User	Locazioni dove è possibile caricare nuovi Keyboard Set da un dispositivo esterno, o salvarne di nuovi/modificati.
Direct	Keyboard Set utente, accessibili direttamente da un dispositivo di memorizzazione, senza il preventivo caricamento.

- 2 Per scegliere un gruppo differente di Keyboard Set, premete un tasto diverso nella sezione **KEYBOARD SET LIBRARY**, oppure toccate una delle schede laterali nella finestra **Keyboard Set Library Select**.

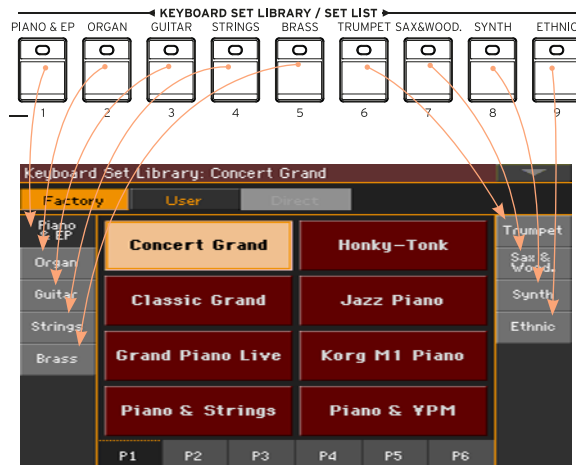

- 3 Per scegliere una delle pagine disponibili per il gruppo di Keyboard Set selezionato, toccate una delle schede P1...P6 nella parte inferiore della finestra, oppure premete ripetutamente il tasto del gruppo di Keyboard Set selezionato nella sezione KEYBOARD SET LIBRARY del pannello di controllo.

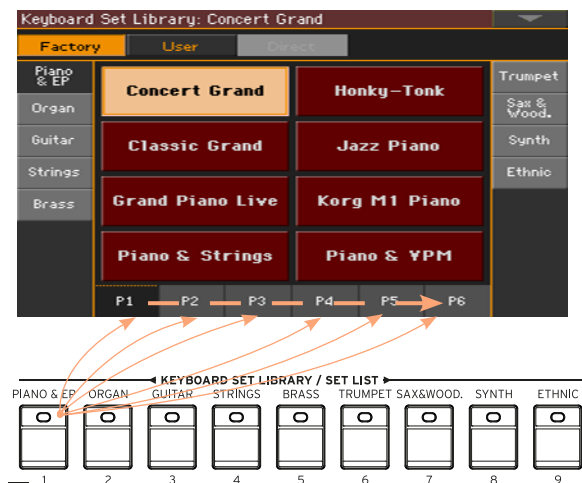

- 4 Toccate il nome del Keyboard Set che desiderate scegliere.



- 5 Per chiudere la finestra Keyboard Set Library Select (che non si chiude da sola), premete il tasto EXIT.

Al termine della procedura, vedrete il nome del Keyboard Set selezionato nell'area dedicata della pagina principale. I Sound assegnati alla tastiera (mostrati nella parte destra del display) cambiano di conseguenza.



Scelta del Keyboard Set da uno Style o entry del SongBook

Per ogni Style o entry del SongBook ci sono quattro Keyboard Set corrispondenti, con impostazioni ideali appositamente create. Potete sceglierli dal pannello di controllo o dal display.

Scelta del Keyboard Set dal pannello di controllo

- Premete uno dei tasti della sezione KEYBOARD SET sotto il display.



Selezione di un Keyboard Set dal display

- 1 Dalla pagina principale, assicuratevi che il pannello Kbd Set sia selezionato. Nel caso non lo fosse, toccate la linguetta Kbd Set per selezionarlo.

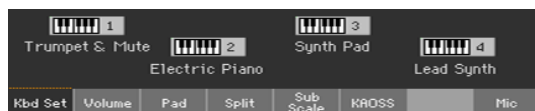

- 2 Toccate uno dei nomi di Keyboard Set sul display per selezionarlo.

Il nome del Keyboard Set selezionato viene evidenziato nell'area dedicata della pagina principale. I Sound assegnati alla tastiera (mostrati nella parte destra del display) cambiano di conseguenza.

Digital Drawbar

Alcuni Keyboard Set nel gruppo Organ della libreria contengono l'abbreviazione 'DWB' nel nome. Questi Keyboard Set contengono Sound Digital Drawbars, ovvero simulazioni degli organi elettro-meccanici del passato.

Display Hold

In alcuni casi, potreste voler lasciare aperta la finestra Select anche dopo aver selezionato un Sound, un Keyboard Set o uno Style, per continuare a provare altri elementi presenti in quella finestra. Oppure, viceversa, potreste voler far chiudere la finestra automaticamente dopo aver effettuato una scelta. Questo tipo di comportamento può essere specificato con il parametro Display Hold.

Attivazione/disattivazione del parametro Display Hold

- 1 Andate alla pagina Global > General Controls > Interface.
- 2 Attivate o disattivate il parametro Display Hold:
 - Selezionate la casella Display Hold On per attivare il parametro. Le finestre Select per Sound, Keyboard Set, Style, Pad, Voice o Guitar Preset Select rimarranno aperte sul display fino a quando non premerete il tasto EXIT.
 - Deselezionate la casella Display Hold On per disattivare il parametro. Le finestre Select per Sound, Keyboard Set, Style, Pad, Voice o Guitar Preset Select si chiuderanno non appena avrete effettuato una selezione.
- 3 Premete il tasto EXIT per tornare alla pagina precedente.

Factory, User, Direct

Nelle diverse pagine, potreste imbattervi in termini come Factory, User, Direct. Questi si riferiscono al tipo di protezione dalla scrittura, e al tipo di personalizzazione che consentono.

- **Factory** (Keyboard Set, Sound, Style, Pad, Voice e Guitar Preset): sono elementi che in genere non è possibile modificare o sovrascrivere. Servono a garantire sempre una corrispondenza tra alcune risorse musicali (entry del SongBook) e altri tipi di risorse (come ad esempio gli Style).
- **User** (Keyboard Set, Sound, Style, Pad, Voice e Guitar Preset) sono elementi che possono essere sovrascritti o modificati. I banchi User Style (le schede laterali) possono essere liberamente rinominati per creare categorie personalizzate.
- **Direct** (Keyboard Set, Style, Pad, SongBook, Voice e Guitar Preset): sono elementi User accessibili direttamente su un dispositivo di memorizzazione.

Riproduzione e controllo dei Sound

Riproduzione dei suoni con la tastiera

La tastiera di un arranger è proprio come quella di un pianoforte. Suonatela!

Utilizzo dei pedali

In base alla loro programmazione, con i pedali è possibile ottenere diversi effetti. Il pedale Damper, ad esempio, permette di sostenere le note fin tanto che non lo si rilascia. La funzione del pedale Assignable (o dell'interruttore a pedale) può variare in base alla rispettiva programmazione nella pagina Global > Controllers > Foot.

Utilizzo delle assignable knob

Queste manopole possono gestire diversi parametri, come ad esempio i livelli di volume dei diversi Sound, i drawbar dell'organo e altre funzioni programmabili. Le impostazioni possono essere eseguite andando alla pagina Global > Controllers > Knobs.

Utilizzo degli assignable switch

In base al Keyboard Set selezionato e alle funzioni DNC assegnate, questi controller possono svolgere diversi compiti. Gli switch possono ad esempio 'prenotare' una funzione, che verrà quindi attivata mediante l'esecuzione strumentale, o abilitarla/disabilitarla utilizzando il tasto come se fosse un interruttore.

Stato indicatore	Significato
Spento	Nessuna funzione DNC assegnata.
Rosso fisso	Funzione DNC prenotata disponibile.
Rosso lampeggiante	Funzione DNC prenotata e pronta ad essere eseguita; al termine, l'indicatore torna al rosso fisso.
Verde fisso	Funzione DNC disponibile (attivazione/disattivazione).
Verde lampeggiante	Interruttore attivato; premerlo nuovamente per disattivarlo.

Utilizzo del joystick

Muovendo il joystick verso sinistra o destra, in genere si ottengono effetti di modifica dell'intonazione del Sound. Muovendolo in avanti è possibile attivare effetti di modulazione, ma può anche dipendere dal tipo di Sound selezionato. Negli organi elettromeccanici, spingendo il joystick in avanti è possibile modificare la velocità del rotary speaker. Portando il joystick indietro è possibile determinare diversi effetti, e ciò in base al tipo di Sound selezionato. Il nostro consiglio è... sperimentate!

06 Personalizzazione dei Sound set

Riproduzione di Sound diversi con le due mani

Split della tastiera

Split della tastiera e divisione della tastiera nella parti Lower (mano sinistra) e Upper (mano destra)

- Premete il tasto SPLIT sul pannello di controllo per accendere il corrispondente indicatore. La tastiera viene così divisa in due parti, Lower (mano sinistra) e Upper (mano destra).



Annullamento dello split e assegnazione dei Sound Upper all'intera tastiera

- Premete nuovamente il tasto SPLIT per spegnere il corrispondente indicatore. I Sound Upper ora possono essere riprodotti sull'intera estensione della tastiera, come avverrebbe con un pianoforte acustico.



Split, modi Keyboard, Sound

Alla modifica dello stato del tasto SPLIT, potrebbe cambiare il numero di Sound riprodotti dalla tastiera.

Indicatore SPLIT	Modo Keyboard	Sound della mano sinistra (Lower)	Sound della mano destra (Upper)
Spento	Full	Nessun Sound Lower	Fino a tre Sound Upper sull'intera estensione della tastiera
Acceso	Split	Un singolo Sound Lower assegnato alla mano sinistra	Fino a tre Sound Upper assegnati alla parte destra della tastiera

Modifica del punto di split

Potete scegliere il punto (la nota della tastiera) che separa i Sound Upper dal Sound Lower. Questo punto è chiamato punto di split.

Modifica del punto di split dal pannello di controllo

- 1 Tenete premuto il tasto SPLIT per aprire la finestra di dialogo Split Point.

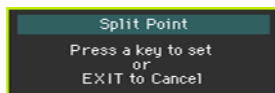

- 2 Suonate la nota più bassa che desiderate assegnare all'intervallo Upper (mano destra) sulla tastiera.

Modifica del punto di split dal display

- 1 Dalla Pagina principale, toccate la linguetta Split per aprire il pannello Split.



- 2 Toccate l'icona tastiera sul display, quindi suonate la nota più bassa della parte Upper (mano destra) sulla tastiera.

In alternativa, toccate il parametro Split Point per selezionarlo, e utilizzate il controllo VALUE per selezionarlo, e utilizzate il controllo VALUE per selezionarlo un nuovo punto di split.

Parti, tracce, canali

Sulla tastiera, i Sound sono assegnati alle parti Upper o Lower. Ognuna di queste parti è collegata a una traccia. Negli Style e le Song MIDI, i Sound vengono assegnati direttamente alle tracce, allo stesso modo di come avverrebbe nella registrazione convenzionale con un mixer. E in effetti, Pa700 include sia un registratore sia un mixer digitale! Assegnando i singoli Sound alle tracce vi permetterà di semplificare il processo di registrazione e mixing.

Keyboard Parte	Rec/Seq Traccia	Mixer Canale
Upper 1,2,3	→ Upper 1,2,3	→ Upper 1,2,3
Lower	→ Lower	→ Lower
	Accomp. Bs,Dr,Acc1...5	→ Accomp. Bs,Dr,Acc1...5
	Song 1,2,3...16	→ Song 1,2,3...16

Riproduzione simultanea di due o tre Sound

Potete sovrapporre fino a tre Sound sulla tastiera. Questo vi permette di aggiungere, al già maestoso suono di pianoforte da concerto, anche un sottofondo di archi o di synth pad. I Sound selezionati vengono assegnati alla sola parte Upper della tastiera.

Quando l'indicatore del tasto **SPLIT** è spento (modo **Full Keyboard**), le parti Upper sono riprodotte sull'intera estensione della tastiera, così come avverrebbe per un pianoforte acustico. In caso contrario (modo **Split Keyboard**), i Sound Upper saranno riprodotti solo con la mano destra.

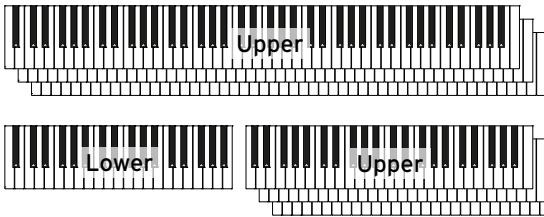

Attivazione/disattivazione di un Sound dal display

- Se il Sound che desiderate escludere è in riproduzione, toccate l'icona **Play/Mute** per impostarne lo stato di Mute.



- Se il Sound che desiderate ascoltare è correntemente escluso, toccate l'icona **Play/Mute** per impostarne lo stato di Play.



Scelta di Sound differenti

Potete assegnare Sound differenti alla tastiera, e salvare la nuova combinazione di timbri in un Keyboard Set.

Apertura della finestra Sound Select dal display

- 1 Assicuratevi di essere nella Pagina principale del modo Style Play o Song Play. In caso non lo siate, premete il tasto STYLE PLAY o SONG PLAY sul pannello di controllo.
- 2 Toccate il nome del Sound che desiderate cambiare per selezionarlo.
- 3 Toccate una seconda volta il nome del Sound che desiderate cambiare.

Scelta del Sound

- 1 Navigate tra i Sound disponibili nella finestra Sound Select.



- Per scegliere uno dei tipi di Sound disponibili, toccate i pulsanti nella parte superiore della finestra.

Tipo di Sound	Significato
Factory	Sound standard di Pa700, generalmente non modificabili. Rappresentano i timbri più ricchi e moderni dell'intera collezione.
Legacy	Suoni che garantiscono la compatibilità quasi integrale con gli strumenti delle serie KORG Pa precedenti.
GM/XG	Sound pienamente compatibili con song MIDI basate sulle specifiche General MIDI, XG Sound e Drum Kit.
User	Locazioni di memoria dove è possibile caricare nuovi Sound e Drum Kit da un dispositivo esterno, oppure salvarne di nuovi/modificati.

- Per scegliere un diverso gruppo di Sound, toccate una delle schede sui lati della finestra.
 - Per scegliere una delle pagine disponibili nel gruppo di Sound selezionato, toccate una delle schede P1...P6 nella parte inferiore della finestra.
- 2 Toccate il nome del Sound che desiderate scegliere.
 - 3 Se desiderate chiudere la finestra Sound Select (che non si chiude da sola), premete il tasto EXIT.

Mix dei Sound di tastiera

Regolazione del volume di un Sound

Il cuore del Pa700 è un mixer. E come in ogni mixer, potete regolare il volume di ciascun Sound in maniera da ottenere il perfetto bilanciamento tra i suoni di tastiera.

Regolazione del volume di un Sound dal display

- 1 Dalla Pagina principale, toccate la linguetta Volume per selezionare il pannello Volume.



Gruppi di
accompagnamento

Suoni di tastiera

- 2 Toccate il canale del mixer del quale desiderate cambiare il livello di volume.
- 3 Tenete premuto sul display il cursore di volume virtuale e trascinatelo fino ad ottenere il livello desiderato.

In alternativa, utilizzate il controllo VALUE per modificare il livello di volume del canale selezionato.

Modificando l'impostazione di uno qualsiasi dei cursori UPPER, il volume di tutti gli altri Sound Upper cambia proporzionalmente.



Attivazione/disattivazione dei Sound dal pannello Volume

Potete porre in mute i Sound, nel caso in cui ci sia bisogno di escluderli dal mix.



Selezione del canale del mixer

- Selezionate il canale del mixer da attivare o disattivare.

Disattivazione di un canale (Mute)

- Toccate l'icona Play () per il canale del mixer (Sound) che desiderate porre in mute ().

Attivazione di un canale (Play)

- Toccate l'icona Mute () per il canale del mixer (Sound) che desiderate includere nel mix ().

Trasposizione

Trasposizione dei suoni Upper su un'ottava differente

Potete trasporre tutti i suoni Upper all'ottava inferiore o superiore con la semplice pressione di un tasto.

Trasposizione dei suoni Upper all'ottava superiore

- Premete il tasto UPPER OCTAVE + sul pannello di controllo.

Trasposizione dei suoni Upper all'ottava inferiore

- Premete il tasto UPPER OCTAVE - sul pannello di controllo.

Reset della trasposizione di ottava

- Premete contemporaneamente i tasti UPPER OCTAVE.

Trasposizione dell'intero strumento

La tonalità dell'intero arranger può essere trasposta per adattarla meglio al registro di un cantante o di un altro strumento.

Il valore di trasposizione è generalmente mostrato nell'intestazione di pagina.



Trasposizione verso il registro grave dal pannello di controllo

- Utilizzate il tasto TRANPOSE > FLAT (b) per abbassare il valore di Master Transpose in step di un semitono alla volta.

Trasposizione verso il registro acuto dal pannello di controllo

- Utilizzate il tasto TRANPOSE > SHARP (#) per alzare il valore di Master Transpose in step di un semitono alla volta.

Reset della trasposizione

- Premete contemporaneamente i tasti TRANPOSE.

Utilizzo della funzione Ensemble per l'armonizzazione

Avete a disposizione diversi tipi di Ensemble, e nella maggior parte dei casi quello che suonate con la mano destra viene armonizzato con gli accordi eseguiti con la mano sinistra.

Attivazione della funzione Ensemble

- 1 Assicuratevi che l'indicatore **SPLIT** sia acceso.
- 2 Premete il tasto **ENSEMBLE** per accendere il corrispondente indicatore.
Suonate accordi con la mano sinistra e la melodia con la mano destra. Ascoltate come l'arranger armonizzi automaticamente la melodia.

Disattivazione della funzione Ensemble

- Premete nuovamente il tasto **ENSEMBLE** per spegnere il corrispondente indicatore.

07 Tempo e metronomo

Tempo

Impostazione del valore di Tempo

Anche se il valore di Tempo ottimale è già impostato per ciascun Style o Song, siete liberi di modificarlo a vostro piacimento. Questo parametro è applicato anche al Metronomo.

Regolazione del valore di Tempo dal pannello di controllo

- Utilizzate i controlli TEMPO per regolare il valore di Tempo (o la velocità della Song MP3).

In alternativa, per ottenere velocemente variazioni più grandi, tenete premuto il tasto SHIFT e utilizzate il controllo VALUE.

Regolazione del valore di Tempo dal display

- 1 Nel caso non sia evidenziato, toccate il valore Tempo sul display.

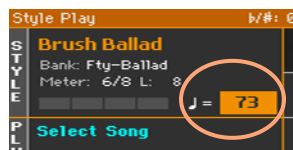

- 2 Utilizzate il controllo VALUE per regolare il valore Tempo.

In alternativa, toccate nuovamente il campo Tempo per aprire il tastierino numerico, e inserite il valore di Tempo come numero.

Reset del valore Tempo

- Premete simultaneamente i tasti TEMPO.

L'arranger richiamerà il valore di Tempo memorizzato con lo Style o il brano MIDI. Per i file in formato MP3, verrà ripristinata la velocità originale.

Conteggio visivo del Tempo con lo Style fermo

Con l'accompagnamento fermo, il Tempo corrente lampeggia nell'indicatore del tasto START/STOP.

Impostazione del valore di Tempo col 'tap tempo'

Nel modo Style Play, potete 'battere' il valore di Tempo.

- Con l'accompagnamento fermo, battete il Tempo sul tasto TAP TEMPO. Battete il tasto in base al numeratore del Meter (ad esempio, tre volte per un tempo in 3/4).

Al termine della procedura, l'accompagnamento inizierà a suonare in base al Tempo 'battuto'.

Blocco del valore di Tempo

Potete impedire che il valore di Tempo cambi automaticamente quando selezionate uno Style o un brano MIDI differente. I file in formato MP3 non sono influenzati da questo 'blocco', e suoneranno sempre in base al tempo originale.

Siete tuttavia liberi di continuare a modificare manualmente l'impostazione del valore di Tempo, incluso l'inserimento del valore mediante la funzione Tap Tempo. Da notare che i modi Style Play e Song Play possono usare due valori di Tempo differenti.

Come prevenire il cambio del valore di Tempo

- Premete il tasto TEMPO > LOCK (🔒) per accendere il corrispondente indicatore. Il Tempo rimane così bloccato anche scegliendo uno Style o una Song differenti. Tuttavia, potete sempre modificarlo manualmente al volo (vedi sopra).

Come svincolare il valore di Tempo per Style o Song

- Premete il tasto TEMPO > LOCK (🔒) per spegnere il corrispondente indicatore. Da questo momento in poi, la selezione di uno Style o una Song richiamerà il valore di Tempo con essi memorizzato.

Gli eventi di Tempo Change presenti nel pattern dello Style o nel brano MIDI saranno tenuti in considerazione per il valore di Tempo.

Metronomo

Attivazione e disattivazione del metronomo

Attivazione del metronomo

- Premete il tasto METRONOME () per accendere il corrispondente indicatore. Sul display appare la finestra Metronome e il metronomo inizia la riproduzione in base al valore di Tempo correntemente impostato.

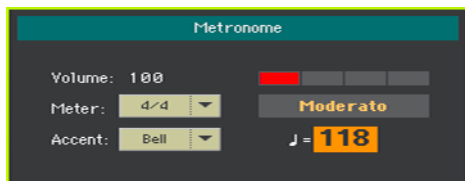

Disattivazione del metronomo

- Premete il tasto METRONOME () per spegnere il corrispondente indicatore. Il metronomo si ferma.

Impostazione del parametro Meter (divisione ritmica), dell'accento e del volume

Impostando il Meter e l'accento potete specificare l'inizio della misura.

Apertura della finestra Metronome

- Premete il tasto METRONOME ().

Impostazione del parametro Meter (divisione ritmica)

- Scegliete il valore di Meter (divisione ritmica) utilizzando il parametro Meter.

Attivazione e disattivazione dell'accento



- Scegliete l'accento utilizzando il parametro **Accent**.

Accent	Significato
Off	Nessun accento.
On	L'accento è posto sul primo beat di ogni misura.
Bell	Sul primo beat di ogni misura viene riprodotto un suono di campana.

Impostazione del volume del metronomo

- Regolate il volume del metronomo agendo sul parametro **Volume**.

Uscita dalla finestra Metronome

- Premete il tasto **METRONOME** () se desiderate chiudere la finestra e interrompere il metronomo.
- Premete il tasto **EXIT** se desiderate chiudere la finestra senza interrompere il metronomo. In seguito, per interrompere il metronomo, premete il tasto **METRONOME** ().

08 Riproduzione degli Style

Scelta degli Style

Scelta di uno Style

Potete scegliere uno Style dal pannello di controllo o dal display.

Accesso al modo Style Play

- All'accensione, lo strumento è già nel modo Style Play. Nel caso non lo sia, premete il tasto STYLE PLAY sul pannello di controllo.
- Se non vi trovate nella Pagina principale del modo Style Play, premete il tasto EXIT per richiamarla.



Apertura della finestra Style Select dal pannello di controllo

- Premete il tasto STYLE SELECT.

Apertura della finestra Style Select dal display

- Toccate il nome dello Style nel display.

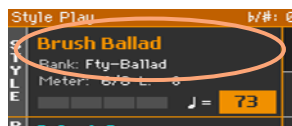

Scelta di uno Style

- 1 Navigate tra gli Style nella finestra Style Select.



- Per scegliere uno dei tipi di Style disponibili, toccate uno dei pulsanti nella parte superiore della finestra.

Tipi di Style	Significato
Factory	Style standard, non modificabili.
User	Localazioni di memoria dove caricare nuovi Style da un dispositivo esterno, o salvarne di nuovi/modificati. Il nome di questi banchi può essere modificato per creare banchi personalizzati.
Direct	Style a cui è possibile accedere direttamente dal dispositivo di memorizzazione, senza il preventivo caricamento.

- Per scegliere un diverso gruppo di Style, toccate una delle schede sui lati della finestra.



- Per scegliere una delle pagine disponibili per ciascun gruppo di Style, toccate le schede P1...P6 nella parte inferiore della finestra.



In alternativa, premete nuovamente il pulsante STYLE SELECT.

- 2 Toccate il nome dello Style che desiderate scegliere.
- 3 Se desiderate chiudere la finestra Style Select (che non si chiude da sola), premete il tasto EXIT.

Al termine della procedura, il nome dello Style selezionato è mostrato nell'area dedicata della pagina principale.

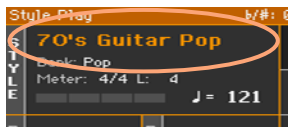

Correlazione tra Style e suoni di tastiera

La selezione di uno Style potrebbe richiamare in automatico dei suoni di tastiera. Ciò dipende dallo stato dell'indicatore **STYLE TO KBD SET** (KBD SET = Keyboard Set).

Indicatore STYLE TO KBD SET	Significato
Spento	Gli Style non richiamano alcun Keyboard Set.
Acceso	Alla selezione di uno Style, l'arranger richiama automaticamente il Keyboard Set 1.
Lampeggiante	La scelta di una Variation richiama automaticamente il Keyboard Set corrispondente (1 – 4) all'interno dello Style. Scegliendo ad esempio la Variation 2, l'arranger richiamerà automaticamente il Keyboard Set 2; scegliendo la Variation 3, l'arranger richiamerà automaticamente il Keyboard Set 3.

Cos'è uno Style?

Gli Style sono collezioni di pattern musicali in un determinato genere, o 'stile', composti da otto parti di accompagnamento automatico; in altre parole, è come avere a disposizione una band di otto elementi. Gli accordi suonati sulla tastiera vengono riconosciuti dal pattern che adatta in base a ciò l'accompagnamento. Potete selezionare diverse sezioni dell'accompagnamento per creare in tempo reale un brano completo e dinamico.

Parti di accompagnamento

Le parti di accompagnamento sono come i membri di una band. Con Pa700 avete a disposizione cinque musicisti con strumenti tonali (es.: chitarra, pianoforte, archi, sintetizzatore), un bassista, un percussionista e un batterista.

Accordi e pattern

I pattern di accompagnamento sono sequenze musicali ripetute (come ad esempio una linea di basso, un riff di chitarra o una progressione di accordi pianistici) che vengono dinamicamente adattate in base all'accordo riconosciuto. Possono quindi variare in base alla natura dell'accordo (maggiore, minore, di settima etc.).

Sezioni

Le Song sono composte da più sezioni (Intro, Verso 1, Bridge, Chorus 1 e così via). Per ciascuna sezione ci sono diversi pattern, assegnati ai tasti degli Style Element (INTRO, VARIATION, AUTO FILL, BREAK, ENDING). Mentre i nomi Intro, Fill, Break ed Ending sono identici alle rispettive sezioni della Song, le Variation possono essere usate per le sezioni Verse, Bridge, Chorus o Special. A maggior numero di elementi corrisponderà quindi un arrangiamento più complesso.



Auto Fill

Pa700 può accoppiare automaticamente ciascuna Variation a un Fill. Se l'indicatore AUTO FILL è acceso, quando si passa da una Variation all'altra lo strumento seleziona automaticamente un Fill.

Accompagnamento manuale (Bass & Lower Backing)

Potete decidere di riprodurre un semplice accompagnamento manuale, dove gli accordi che suonate con la mano sinistra vengono divisi tra i Sound della parte Bass (tonica dell'accordo) e Lower (le rimanenti note).

- 1 Assicuratevi che la funzione Bass & Lower Backing sia attivata. Quando lo è, l'icona Backing appare nell'area Lower del Sound.



- 2 Controllate che l'indicatore SPLIT sia acceso, e l'accompagnamento automatico sia fermo.
- 3 Suonate una sequenza di accordi con la mano sinistra.

Notate come la tonica dell'accordo riproduca il suono Bass, mentre le rimanenti note dell'accordo riproducano il suono Lower (anche se posto in mute).

Accompagnamento automatico

Avvio e arresto dell'accompagnamento

Potete avviare e arrestare manualmente l'accompagnamento.

Avvio dell'accompagnamento

- 1 Premete il tasto **START/STOP**.
- 2 Suonate alcuni accordi con la mano sinistra e la melodia con la mano destra.

Sul tasto **START/STOP**, un indicatore rosso segnala il primo beat, mentre un indicatore verde marca gli altri beat della misura.

Mentre l'accompagnamento è in esecuzione, prestate attenzione ai vari indicatori sul display.

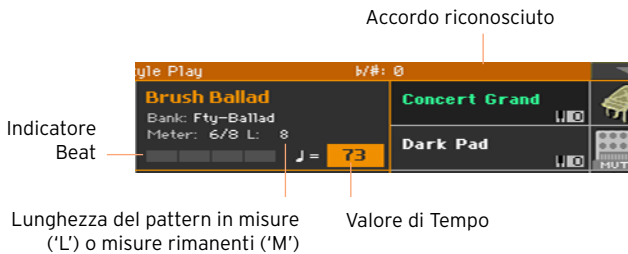

Arresto dell'accompagnamento

- Premete nuovamente il tasto **START/STOP**.

Avvio e arresto automatico

Potete far avviare o arrestare automaticamente l'accompagnamento semplicemente suonando sulla tastiera, senza quindi dover premere il tasto **START/STOP**, in maniera da tenere libere le mani per suonare.

Avvio automatico dell'accompagnamento (Synchro Start)

- 1 Premete il tasto **SYNCHRO > START** per accendere il corrispondente indicatore.
- 2 Suonate un accordo, e notate come l'accompagnamento si avvii in automatico.
- 3 Arrestate l'accompagnamento premendo il tasto **START/STOP**.

Avvio e arresto automatico dell'accompagnamento (Synchro Start e Stop)

- 1 Assicuratevi che l'indicatore SYNCHRO > START sia acceso.
- 2 Premete il tasto SYNCHRO > STOP per accendere entrambi gli indicatori START e STOP.
- 3 Suonate un accordo per avviare l'accompagnamento, e tenete le note premute.
- 4 Sollevate le mani dalla tastiera e notate come l'accompagnamento si interrompa automaticamente.

Arresto automatico dell'accompagnamento (Synchro Stop)

- 1 Premete nuovamente il tasto SYNCHRO > START per spegnere l'indicatore, lasciando solo l'indicatore SYNCHRO > STOP acceso.
- 2 Premete il tasto START/STOP per avviare l'accompagnamento, quindi suonate un accordo tenendo premute le note sulla tastiera.
- 3 Sollevate le mani dalla tastiera e notate come l'accompagnamento si interrompa automaticamente.

Disattivazione delle funzioni Synchro Start/Stop

- Premete il tasto SYNCHRO > START e/o SYNCHRO > STOP per spegnere entrambi gli indicatori.

Scelta di un Intro

L'Intro è semplicemente l'introduzione di un brano musicale. Pa700 dispone di tre tipi di Intro: **Intro 1** riproduce una breve sequenza con accordi e melodia preregistrati; **Intro 2** si basa sugli accordi riconosciuti sulla tastiera; **Intro 3** è in genere una semplice battuta di preconteggio.

Elemento Style	Utilizzo suggerito
Intro 1	Intro con sequenza di accordi e melodia preregistrati.
Intro 2	Intro con accordi riconosciuti sulla tastiera.
Intro 3/Count In	Una misura di preconteggio iniziale.

- 1 Premete uno dei tasti **VARIATION** sul pannello di controllo per scegliere la Variation che desiderate utilizzare per il primo verso. L'indicatore del tasto si accende per segnalare che la Variation è pronta per essere riprodotta.
- 2 Premete uno dei tasti **INTRO** sul pannello di controllo per 'prenotare' uno degli Intro. L'indicatore corrispondente si accende, a segnalare che è in attesa del comando di avvio. L'indicatore del tasto della **VARIATION** selezionata lampeggia, per segnalare che verrà attivata alla fine dell'Intro.
- 3 Avviate l'accompagnamento.

Scelta della Variation per le strofe o il chorus

Le Variation possono essere utilizzate per le strofe, i chorus, i ritornelli e altre parti di un brano musicali. Per scegliere la giusta Variation per una strofa, è necessario sapere che a numero crescente di Variation corrisponde una maggiore 'densità' e 'intensità' musicale. Ciò significa che **Variation 1** è quella con l'arrangiamento più 'scarno' e 'tranquillo', mentre **Variation 4** è più 'densa' e 'articolata'. Generalmente, la Variation 1 dovrebbe essere utilizzata per la prima strofa, e Variation 4 per l'ultimo ritornello.

Elemento Style	Utilizzo suggerito
Variation 1	Strofa, ritornello, chorus o special (densità bassa)
Variation 2	Strofa, ritornello, chorus o special (densità medio-bassa)
Variation 3	Strofa, ritornello, chorus o special (densità medio-alta)
Variation 4	Strofa, ritornello, chorus o special (densità alta)

- Attendete che l'Intro finisca, quindi l'arranger riprodurrà la Variation selezionata. L'indicatore della **VARIATION** selezionata rimane acceso.
- In alternativa, potete avviare la Variation prima della fine dell'Intro. Mentre l'Intro è in riproduzione, premete uno dei tasti **VARIATION**. La Variation scelta verrà riprodotta a partire dalla misura successiva.

Riproduzione di un Fill

I Fill sono delle frasi di transizione che collegano le diverse sezioni di un brano musicale. Potete far scegliere al Pa700 un Fill in automatico ogni volta che selezionate una Variation.

Attivazione della funzione Auto Fill

- Premete il tasto **AUTO FILL** per accendere il corrispondente indicatore.

Riproduzione automatica di un Fill, poi della Variation

- Premete uno dei tasti **VARIATION**. Il Fill viene selezionato automaticamente.

Disattivazione della funzione Auto Fill

- Potete disattivare questa funzione nel caso non vi serva più. Premete nuovamente il tasto **AUTO FILL** per spegnere il corrispondente indicatore.

Scelta del Break

Il break non è altro che una breve pausa nel brano musicale, che crea una sospensione o introduce un elemento di sorpresa nell'ascoltatore.

Elemento Style	Utilizzo suggerito
Break	Break di una misura

- Quando la Variation sta per finire, premete il tasto **BREAK** per introdurre un breve stacco musicale.

Scelta dell'Ending

Per scegliere la miglior coda per un brano musicale, considerate che **Ending 1** riproduce una sequenza di accordi e melodia preregistrati, mentre **Ending 2** si basa sull'accordo riconosciuto sulla tastiera. Contrariamente ai primi due (che vengono avviati alla fine della misura successiva), **Ending 3** parte immediatamente, senza attendere la fine della misura corrente, ed è composta da due misure di lunghezza.

Elemento Style	Utilizzo suggerito
Ending 1	Ending con sequenza di accordi e melodia preregistrati. Viene avviato alla fine della misura corrente.
Ending 2	Ending con accordo riconosciuto sulla tastiera. Viene avviato alla fine della misura corrente.
Ending 3	Ending di due misure, viene avviato immediatamente senza attendere la fine della misura.

- Quando pensate che sia il momento di far terminare la Song, premete uno dei tasti **ENDING** sul pannello di controllo per 'prenotare' una delle sezioni di Ending.

Al termine dell'Ending, lo Style si interrompe automaticamente.

Sezioni di loop

Se pensate che un Intro, un Break o un Ending debbano durare di più, potete metterli in loop.

Impostazione del loop per un elemento degli Style

- Premete due volte il tasto dell'Intro, Break o Ending che desiderate riprodurre in loop.

L'indicatore del tasto premuto inizierà a lampeggiare, e il pattern sarà ripetuto in maniera ciclica.

Uscita dal loop

Eseguite una delle seguenti operazioni:

- Premete nuovamente lo stesso tasto Style Element, oppure
- Selezionate uno Style Element differente.

Loop di un elemento Style con il tasto premuto

- Tenete premuto un tasto Intro, Break o Ending per riprodurre in loop il pattern. Rilasciate il tasto per uscire dal loop.

- Se la funzione **Auto Fill** è attivata, tenete premuto il tasto **Variation** per riprodurre in loop il Fill corrispondente. Rilasciatelo per uscire dal Fill e passare alla **Variation**.

Fade In/Out

Potete avviare o concludere l'esecuzione strumentale avvalendovi di un fade, ovvero di un crescendo o diminuendo graduale del volume.

Fade in

- Con l'accompagnamento fermo, premete il tasto **FADE IN/OUT** per accendere il corrispondente indicatore e avviare l'accompagnamento con un graduale crescendo del volume.

L'accompagnamento viene avviato. Una volta raggiunto il volume massimo, l'indicatore si spegne.

Fade out

- Quando il brano sta giungendo a conclusione, premete il tasto **FADE IN/OUT** per interrompere l'accompagnamento sfumando gradualmente il volume.

Bilanciamento dell'accompagnamento con i suoni di tastiera

Durante l'esecuzione strumentale, potreste aver bisogno di bilanciare i suoni della tastiera con quelli dell'accompagnamento, ad esempio per far risaltare meglio un assolo sopra le tracce di sottofondo, o in generale per creare un mix più omogeneo.

Bilanciamento dei suoni di tastiera e di accompagnamento

- Con l'accompagnamento in esecuzione, utilizzate la manopola **BALANCE** per bilanciare i suoni di accompagnamento (**Style**) e quelli di tastiera (**Keyboard Set**).

Gestione della densità dell'accompagnamento

Potete facilmente disattivare uno dei gruppi strumentali di accompagnamento semplicemente utilizzando i pulsanti Play/Mute nel pannello **Pagina principale > Volume**. Ad esempio, potreste voler disattivare il gruppo ACCOMP (Accompaniment) per suonare insieme solo al basso e alla batteria.



Per ascoltare solo batteria e percussioni, premete il tasto **ACCOMP.** sul pannello di controllo e verificate che il corrispondente indicatore si spenga. Premetelo nuovamente per riattivare tutti i suoni di accompagnamento.

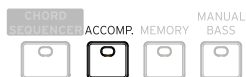

Suonare manualmente la linea di basso

Potete decidere di suonare la linea di basso con la mano sinistra, rimuovendola dall'accompagnamento automatico.

Attivazione della funzione Manual Bass

- Premete il tasto **MANUAL BASS** per accendere il corrispondente indicatore.

L'accompagnamento automatico si interrompe (tranne la batteria e le percussioni), lasciandovi liberi di suonare manualmente la linea di basso sulla parte Lower della tastiera.

Nel modo Manual Bass, il livello di volume del suono Bass viene automaticamente regolato al massimo.

Disattivazione della funzione Manual Bass

- Premete il tasto **MANUAL BASS** per spegnere il corrispondente indicatore.

Disattivando il modo Manual Bass, il volume del suono Bass viene automaticamente riportato al livello originale.

09 Personalizzazione degli Style

Impostazione della Chord Recognition

Scelta dell'area per la riproduzione degli accordi (area Chord Scan)

Potete decidere di suonare gli accordi solo con la mano sinistra, o con entrambe. Allo stesso modo, potete decidere l'area di riconoscimento degli accordi in base al tipo di brano che state suonando e al vostro stile esecutivo.

L'area di riconoscimento degli accordi dipende dallo stato dell'indicatore SPLIT.

SPLIT/ CHORD SCAN	Dove suonare gli accordi (area Chord Scan)	Note da suonare
Acceso	Mano sinistra (area Lower della tastiera)	Dipende dal modo Chord Recognition
Spento	Entrambe le mani (intera tastiera)	Tre o più

Riconoscimento degli accordi suonati con la mano sinistra

- Premete il tasto SPLIT per accendere il corrispondente indicatore.

Riconoscimento degli accordi suonati con entrambe le mani

- Premete il tasto SPLIT per spegnere il corrispondente indicatore.

Suonate sempre tre o più note per consentire all'arranger di riconoscere un accordo.

Disattivazione della Chord Recognition

- Premete il tasto ACCOMP. per spegnere il corrispondente indicatore.

In riproduzione rimangono solo i suoni di batteria e le percussioni.

Memorizzazione automatica di accordi e note Lower (Memory)

Potete decidere di tenere in memoria gli accordi e/o le note Lower anche dopo aver sollevato le mani dalla tastiera. La modalità di funzionamento di questa opzione dipende dall'impostazione del parametro **Memory Mode** (vedi sotto).

- Premete il tasto **MEMORY** per accendere il corrispondente indicatore e mantenere in memoria gli accordi e/o le note Lower.
- Premete il tasto **MEMORY** per spegnere il corrispondente indicatore. Gli accordi e le note Lower vengono eliminate dalla memoria non appena si sollevano le mani dalla tastiera.

Riconoscimento della tonica (Bass Inversion)

L'arranger interno dello strumento riconosce gli accordi mediante l'analisi delle note suonate nella porzione di tastiera designata, e ne assegna la posizione di rilevanza nell'accordo stesso. In ogni caso, potete forzare l'arranger a scegliere la nota più bassa come tonica dell'accordo o quella al basso (come ad esempio succede negli accordi tipo 'C/E' o 'F/C').

La funzione può essere attivata/disattivata nel pannello **Split**.



Attivazione della funzione Bass Inversion

- 1 Dalla pagina **Pagina principale** del modo **Style Play**, toccate la linguetta **Split** per visualizzare il pannello **Split**.
- 2 Selezionate la casella **Bass Inversion** per attivarla.

Da questo momento in poi, la nota più bassa suonata sarà considerata la tonica (o la nota al basso) dell'accordo rilevato.

Disattivazione della funzione Bass Inversion

- 1 Dalla pagina **Pagina principale** del modo **Style Play**, toccate la linguetta **Split** per visualizzare il pannello **Split**.
- 2 Deselezionate la casella **Bass Inversion** per disattivarla.

Da questo momento in poi, la nota più bassa suonata sarà considerata come facente parte dell'accordo rilevato, e non più come tonica.

Mix dei suoni di accompagnamento

Raggruppamento dei suoni di accompagnamento

Come accade in un mixer, le tracce di accompagnamento possono essere raggruppate per facilitarne la gestione. Ad esempio, invece di dover escludere singolarmente la chitarra e gli archi dall'accompagnamento, potete porre in mute il gruppo di accompagnamento (ACCOMP) toccando un solo pulsante.

Potete accedere direttamente ai gruppi di accompagnamento dal pannello Pagina principale > Volume:



Esclusione delle parti di accompagnamento

Impostazione dello stato Mute di un gruppo di suoni di accompagnamento

- Se il gruppo che desiderate escludere è in esecuzione, toccate l'icona Play/Mute per escluderlo dall'ascolto (Mute).



Annullamento dello stato Mute di un gruppo di suoni di accompagnamento

- Se il gruppo che desiderate ascoltare non è in esecuzione, toccate l'icona Play/Mute per ripristinarne la riproduzione (Play).



Attivazione/disattivazione dei singoli suoni di accompagnamento

I suoni di accompagnamento possono essere esclusi singolarmente, nel caso non ci sia bisogno di loro nel mix. Ad esempio, l'accompagnamento potrebbe contenere una parte di pianoforte che potreste decidere di suonare voi stessi sulla tastiera.



Visualizzazione del mixer per le parti di accompagnamento

- Dalla Pagina principale, toccate la linguetta Volume per selezionare il pannello Volume, quindi premete il tasto TRACK SELECT per passare ai suoni di accompagnamento.



Parti di accompagnamento

Attivazione (Play)/disattivazione (Mute) di un canale

- Selezionate il canale del mixer, quindi toccate l'icona Play () o Mute () per attivare o disattivare i corrispondenti suoni.

Ritorno alla pagina principale

- Al termine della procedura, premete nuovamente il tasto TRACK SELECT per tornare alla Pagina principale e visualizzare i gruppi delle parti.

10 La Chord Sequence

Registrazione della Chord Sequence

Potete registrare una Chord Sequence, ossia una sequenza di accordi che l'arranger poi riproduce automaticamente. Questo vi permette, ad esempio, di liberare la mano sinistra per suonare un assolo o gestire i controller DNC.

La registrazione della Chord Sequence può avvenire anche mentre l'arranger è in esecuzione.

- 1 Premete il tasto **START/STOP** per avviare l'accompagnamento.
- 2 Tenete premuto per circa un secondo il tasto **CHORD SEQUENCER** per entrare in pre-registrazione. L'indicatore del tasto rimane acceso in rosso.



- 3 Premete nuovamente il tasto **CHORD SEQUENCER** per avviare la registrazione. All'inizio della misura successiva, l'indicatore **CHORD SEQUENCER** lampeggerà in rosso. Iniziate la registrazione della vostra Chord Sequence.
- 4 Al termine della registrazione, premete nuovamente il tasto **CHORD SEQUENCER** per fermare la registrazione. Il tasto dell'indicatore rimane acceso in verde per segnalare che in memoria è presente una sequenza di accordi.

La Chord Sequence rimane in memoria fino alla registrazione di una nuova sequenza di accordi, alla scelta di un nuovo Style o entry del SongBook, o allo spegnimento dello strumento. Se bloccata, rimarrà in memoria anche dopo aver cambiato Style o scelto una diversa entry del SongBook.

Riproduzione della Chord Sequence

Potete riprodurre la Chord Sequence in memoria in qualsiasi momento. L'accompagnamento automatico seguirà la sequenza di accordi registrata nella Chord Sequence.

- 1 Se l'accompagnamento è fermo, premete il tasto **START/STOP** per avviarlo. (Se l'indicatore **SYNCHRO START** è acceso, suonate semplicemente un accordo).
- 2 Premete il tasto **CHORD SEQUENCER** per avviare la riproduzione.



L'indicatore inizia a lampeggiare in verde. La Chord Sequence viene riprodotta in loop a partire dalla misura successiva. Gli accordi vengono inviati all'arranger, e l'accompagnamento segue la sequenza di accordi registrata.

- 3 Suonate la parte solista, mentre la Chord Sequence riproduce gli accordi registrati.

Durante il loop della Chord Sequence, potete liberamente selezionare qualsiasi Fill o Variation, proprio come nell'esecuzione manuale degli accordi.

- 4 Premete nuovamente il tasto **CHORD SEQUENCER** per interrompere la riproduzione. L'indicatore rimane acceso in verde.

In alternativa, premete il tasto **START/STOP** per interrompere sia la Chord Sequence sia l'accompagnamento automatico.

11 Riproduzione dei Pad

Scelta del Pad set

Scelta dei Pad con la selezione di uno Style

- Scegliete uno Style, e i quattro Pad associati verranno richiamati.

Scelta dei Pad con la selezione di una entry del SongBook

- Scegliete una entry del SongBook e i quattro Pad associati verranno richiamati.

Cos'è un Pad?

I Pad sono singole tracce di Style che è possibile riprodurre al volo mediante i tasti dedicati PADS. Ciascun Pad può essere un singolo suono o una breve sequenza che viene riprodotta a tempo con lo Style o il brano MIDI, e trasposto in base agli accordi riconosciuti.

Riproduzione dei Pad

Avvio e interruzione dei Pad

Potete riprodurre tutti e quattro i Pad contemporaneamente utilizzando i quattro tasti PADS sul pannello di controllo.

Riproduzione dei Pad

- Premete uno o più tasti PADS per riprodurre i suoni associati.
- Suonate alcuni accordi e notate come i Pad che contengono sequenze vengano trasposti.

Arresto del singolo Pad

- Premete il tasto PADS relativo al suono che desiderate interrompere.

Arresto simultaneo di tutti i Pad

- Premete il tasto PADS > STOP per interrompere tutti i Pad.

Arresto simultaneo di tutti i Pad e dello Style

- Premete il tasto START/STOP, o uno dei tasti ENDING.

Arresto dei Pad e avvio della Song

- Premete il tasto PLAY/STOP per avviare una Song. Tutti i Pad verranno interrotti.

Modifica del Tempo

Nel modo Style Play, i Pad sono sincronizzati al Tempo dello Style, per cui i Pad seguono pedissequamente quest'impostazione.

Nel modo Song Play, i Pad sono sincronizzati al Tempo dell'ultima Song MIDI. Dato che i Pad non possono essere sincronizzati ai file MP3, quando si riproduce uno di questi brani i Pad utilizzeranno il Tempo dell'ultima Song MIDI riprodotta.

12 Riproduzione delle Song

Scelta delle Song

Scelta di una Song

Selezione del modo Song Play

Premete il tasto SONG PLAY.

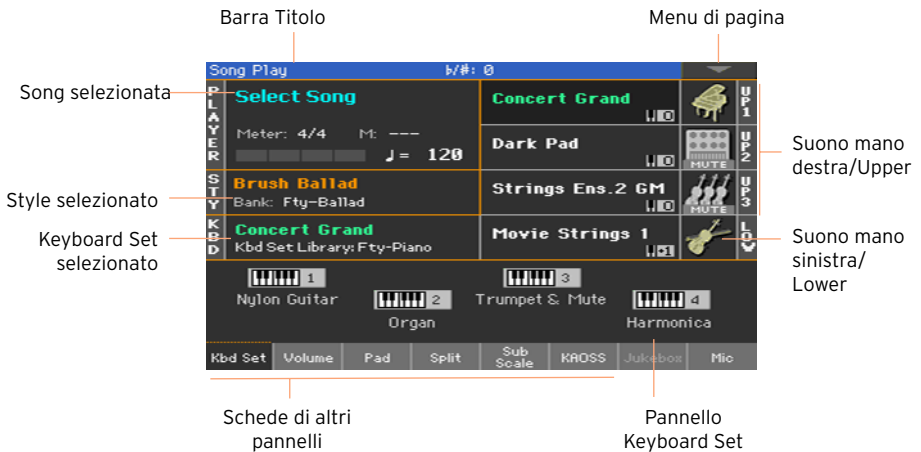

Apertura della finestra Song Select dal pannello di controllo

- Premete il tasto SELECT nella sezione PLAYER.



Apertura della finestra Song Select dal display

- Toccate il nome della Song nel display.

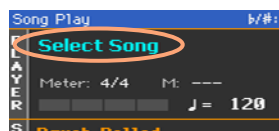

Navigate tra le Song

Nella finestra Song Select, navigate tra i file per trovare la Song che desiderate riprodurre.

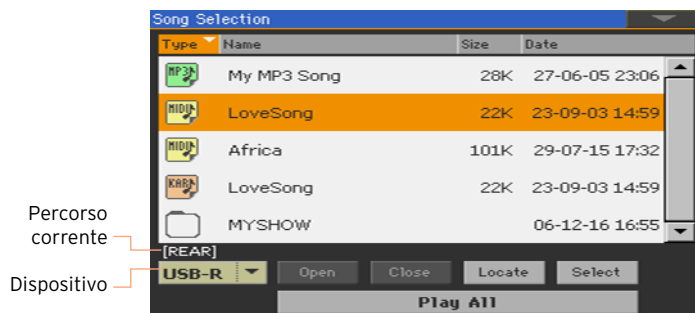

- Scegliete un dispositivo di memorizzazione utilizzando il menu Device.

Se la Song è stata salvata su un dispositivo di memorizzazione USB esterno, collegatelo alla porta USB HOST.

Dispositivo	Tipo
DISK	Memoria interna
SD	Scheda interna microSD opzionale
USB	Dispositivo opzionale collegato alla porta USB HOST

Il nome (etichetta) del dispositivo viene mostrato tra parentesi quadre.

- Scorrete la lista utilizzando la barra di scorrimento. In alternativa, utilizzate il controllo VALUE (se il focus è sul selettore del dispositivo, toccate una qualsiasi voce nella lista prima di utilizzare la manopola).
- Aprite la cartella/directory selezionata toccando il pulsante Open.
- Per salire di livello nella cartella/directory, toccate il pulsante Close.
- Saltate alla cartella/directory contenente la Song, correntemente assegnata al Player, toccando il pulsante Locate.

Passaggio a una sezione alfabetica differente

- 1 Se non è già selezionata, toccate l'etichetta Name nella parte superiore dell'elenco.
- 2 Tenete premuto il tasto SHIFT e toccate una delle frecce sulla barra di scorrimento laterale per passare alla sezione alfabetica precedente o successiva.

Modifica dell'ordine di elenco

- Potete riorganizzare le voci dell'elenco in base a diversi criteri (Type, Name, Size, Date) toccando la corrispondente etichetta nella parte superiore dell'elenco.
- Toccando ogni volta l'etichetta, l'ordine alfabetico dei file passa da ascendente a discendente.

Selezione della Song

- 1 Toccate il nome della Song desiderata per evidenziarlo.
- 2 Toccate il pulsante Select. L'eventuale Song in riproduzione viene interrotta per lasciar posto alla nuova Song selezionata. Lo strumento richiama la Pagina principale del modo Song Play.

Una volta selezionato, il brano appare nell'area Song.

- Song MIDI selezionata:

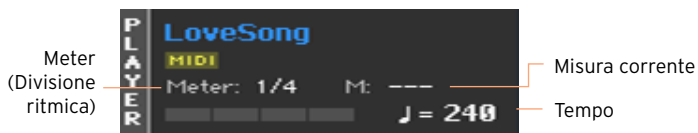

- Song MP3 selezionata:

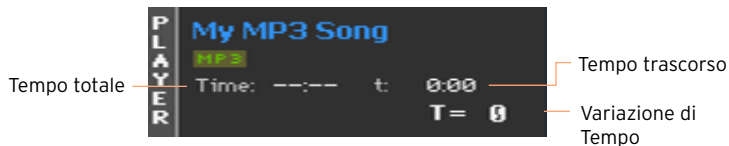

Cos'è una Song MIDI

Le Song MIDI non sono altro che Standard MIDI File, spesso abbreviati con l'acronimo SMF, la cui estensione è rappresentata dalla sigla .mid. Gli Standard MIDI File sono utilizzati come standard dall'industria musicale per i brani MIDI, e sono usati da Pa700 come formato di file nativo per la riproduzione e la registrazione di composizioni musicali MIDI.

Il MIDI Karaoke File (.kar), compatibile con Pa700, è un'estensione del formato SMF e contiene sempre i testi delle canzoni.



Song
MIDI



File MID
su disco



File KAR
su disco

Cos'è una Song MP3

Il vero nome delle Song MP3 è anche più 'strambo' (o intricato, se preferite): MPEG Layer-3, di solito abbreviato in MP3, la cui estensione è rappresentata dalla sigla .mp3. È un tipo di file audio molto compresso, che in genere viene utilizzato per risparmiare spazio di memorizzazione sui supporti digitali, senza tuttavia che ne risenta molto la qualità audio. Alla risoluzione massima, un file MP3 è virtualmente indistinguibile da un file audio non compresso. Pa700 può riprodurre e registrare file in formato MP3.



Song
MP3



File MP3
su disco

Riproduzione di una Song

Avvio, arresto e controllo del Player

Pa700 dispone di un set completo di controlli per il Player (lettore musicale), nella sezione PLAYER.

Avvio del Player

- Premete il tasto **PLAY/STOP** (▶/■).

Mentre la Song è in riproduzione, gli indicatori nel display ne mostrano la posizione corrente.

Avanzamento rapido della Song

- Premete una volta il tasto **FAST FORWARD** (⏭) per avanzare alla misura successiva (Song MIDI) o al secondo successivo (Song MP3).
- Tenete premuto il tasto **FAST FORWARD** (⏭) per avanzare nella Song in modo continuo. Rilasciatelo una volta giunti nella posizione desiderata.

Riavvolgimento della Song

- Premete una volta il tasto **REWIND** (⏮) per tornare alla misura precedente (Song MIDI) o al secondo precedente (Song MP3).
- Tenete premuto il tasto **REWIND** (⏮) per tornare indietro in modo continuo nella Song. Rilasciatelo una volta giunti nella posizione desiderata.

Pausa e ripristino della riproduzione

- Premete il tasto **PLAY/STOP** (▶/■) per fermare la Song nella posizione corrente. L'indicatore del tasto si spegne.
- Premete nuovamente il tasto **PLAY/STOP** (▶/■) per ripristinare la riproduzione. L'indicatore del tasto torna ad accendersi.

Arresto del Player e ritorno all'inizio della Song

- Premete il tasto **HOME** (⏪) per interrompere il Player e tornare all'inizio della Song. L'indicatore del tasto si spegne.

Fade In/Out

Potete decidere di far iniziare o terminare una Song sfumando gradualmente il volume.

Fade in

- Con la Song ferma, premete il tasto **FADE IN/OUT** per accendere il corrispondente indicatore e avviare la Song con un graduale aumento di volume.

La Song viene avviata. L'indicatore si spegne non appena il brano raggiunge il livello di volume massimo.

Fade out

- Prima che la Song termini, premete il tasto **FADE IN/OUT** per sfumarla gradualmente di volume.

Suonare insieme alla Song

Suonare la tastiera

Suonare insieme alla Song



- Mentre la Song è in riproduzione, suonate sulla tastiera.

Scelta di Sound differenti

- Scegliete un Keyboard Set differente dalla sezione KEYBOARD SET LIBRARY del pannello di controllo, oppure toccate l'area KBD nella Pagina principale.
- Nel caso desideraste scegliere il Keyboard Set usato in uno degli ultimi Style o entry del SongBook, selezionate il Keyboard Set dalla sezione KEYBOARD SET sotto il display, oppure dal pannello Kbd Set della Pagina principale.

Mettere in mute la melodia

Potete mettere in mute il suono che volete suonare o cantare dal vivo. In questo modo si eviterà di sovrapporre la parte suonata o cantata ai suoni interni.

- 1 Andate nel pannello Song Play > Volume.
- 2 Usate il pulsante TRACK SELECT per portare nel display il suono che volete mettere in mute.
- 3 Toccate l'icona Play () nel canale del mixer corrispondente al suono che desiderate mettere in mute. Appare l'icona Mute ().

Salvare lo stato di Play/Mute

Salvate in memoria lo stato di Play/Mute dei suoni della Song, per non farlo cambiare quando si sceglie una MIDI Song diversa.

- Andate alla pagina Global > Mode Preferences > Song & Sequencer, e scegliete il comando Write Song Play Track & FX dal menu di pagina.

Trasposizione della Song per una più facile esecuzione

Potreste aver bisogno di suonare in una tonalità più facile e di trasporre la Song nella stessa tonalità, senza effettuare la trasposizione della tastiera.

Attivazione della trasposizione di accordi per il solo Player

- 1 Andate alla pagina Global > Tuning > Transpose Control.
- 2 Attivate Transpose per Player, e disattivatelo per Style and Keyboard Tracks.

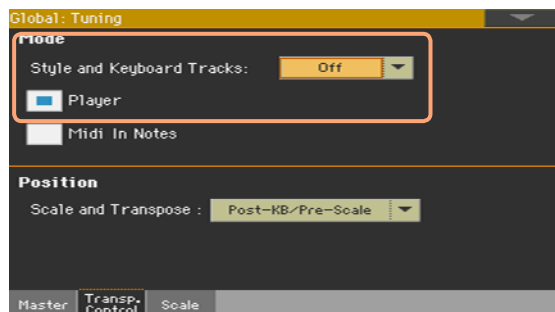

Bilanciamento della Song e delle tracce di tastiera

Mentre suonate, potreste aver bisogno di bilanciare meglio le tracce della Song e i suoni di tastiera, ad esempio per enfatizzare un assolo o per migliorare il mix generale.

Bilanciamento delle tracce Song e di tastiera

- Mentre le Song sono in riproduzione, utilizzate la manopola **BALANCE** per bilanciare le tracce della Song e quelle di tastiera (Keyboard Set).

Impostazione del volume delle Song MP3

Potete bilanciare il volume tra le Song MP3 e le Song MIDI / Style.

- 1 Andate alla pagina **Global > Audio & Video > MP3/Speakers**.
- 2 Utilizzate il parametro **MP3 Player > Volume** per impostare il volume massimo del Player MP3.

Volume MP3	Significato
0 ... 100	Volume massimo in percentuale

Riproduzione di tutte le Song di una cartella

Con un singolo comando potete riprodurre tutti brani musicali presenti in una cartella.

Apertura della finestra Song Select dal pannello di controllo

- Premete il tasto SELECT.

Apertura della finestra Song Select dal display

- Toccate il nome della Song nel display.

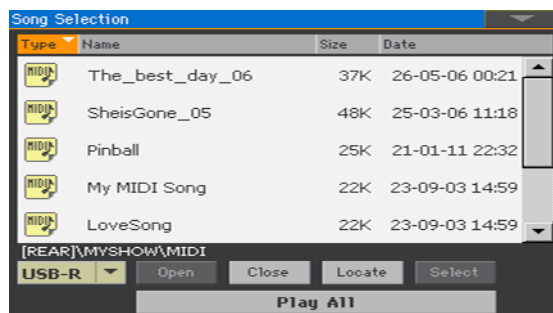

Selezione della cartella contenente le Song da riprodurre

- 1 Navigate tra i file fino a individuare la cartella contenente le Song che desiderate riprodurre, e apritela.
- 2 Toccate il pulsante Play All per pre-selezionare tutte le Song nella cartella.

L'arranger genera automaticamente un file Jukebox e lo assegna al Player. L'ordine di riproduzione delle Song dipende da come sono mostrate nella finestra Song Select.

Riproduzione della lista di Song

- 3 Avviate e interrompete le Song premendo il tasto PLAY/STOP (▶/■).
- 4 Utilizzate i controlli del PLAYER per gestire riproduzione, pausa, stop, avanzamento veloce e riavvolgimento dei brani musicali.

Spostamento tra le Song

- Saltate alla Song successiva nella lista tenendo premuto il tasto **SHIFT** e premendo il tasto **FAST FORWARD (>>)**.
- Passate alla Song precedente tenendo premuto il tasto **SHIFT** e premendo il tasto **REWIND (<<)**.
- Premete il tasto **HOME (◀)** per tornare all'inizio della Song corrente.

13 Testi, accordi, marker e partiture

Visualizzazione di testi e accordi contenuti in una Song

Visualizzazione di testi e accordi

Apertura della pagina Lyrics

- Premete il tasto LYRICS sul pannello di controllo. Sul display appare la pagina Lyrics e potrete visualizzare il testo della canzone.

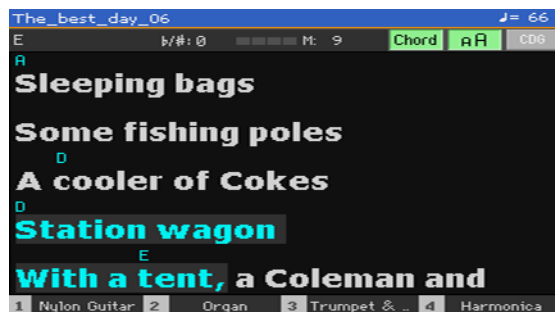

Visualizzazione dei testi

- Mentre la Song è in riproduzione, i testi contenuti nel file MIDI o MP3 vengono fatti scorrere sul display in sincrono con la musica, evidenziando le parole da cantare in base alla posizione corrente.

Uscita dalla pagina Lyrics

- Una volta terminato, premete il tasto LYRICS o EXIT.

Modifica delle dimensioni del testo

Potete scegliere tra due valori per le dimensioni del testo.

- Utilizzate il pulsante AA nella pagina Lyrics per cambiare le dimensioni dei caratteri.

Visualizzazione degli accordi

Potete visualizzare o nascondere le abbreviazioni degli accordi che possono essere inclusi come eventi Lyrics nella Song MIDI.

- Assicuratevi che il pulsante Chord appaia premuto nella pagina Lyrics, se desiderate visualizzare le abbreviazioni degli accordi, che verranno visualizzate (se presenti) sopra il testo, in sincrono con la musica.
- Se desiderate nascondere le abbreviazioni degli accordi, assicuratevi che il pulsante Chord non appaia premuto nella pagina Lyrics.

Spostamento nella Song con i marker

Pa700 è in grado di leggere e visualizzare in una pagina Markers dedicata i marker della Song, ossia eventi di posizione contenuti nel file MID (ovvero la Song MIDI).

Apertura della pagina Markers

- Nel modo Song Play, premete il tasto MARKER.

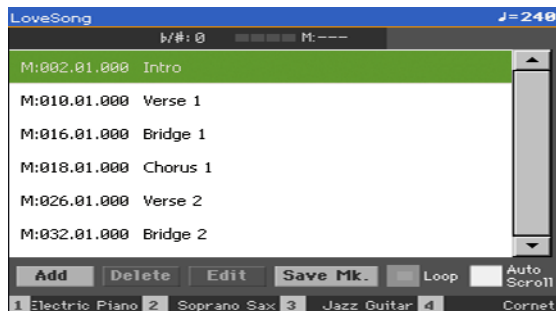

Salto a un marker

- 1 Se necessario, avviate il Player premendo il tasto PLAY/STOP (▶/■). Potete saltare a un marker anche con il Player fermo.
- 2 Per saltare a un marker, toccatelo direttamente nell'elenco dei marker. La Song salterà alla posizione salvata a partire dalla misura successiva.

Scorrimento automatico dell'elenco di marker

Selezionate il parametro **Auto Scroll** per far scorrere automaticamente l'elenco dei marker e avere quindi sempre sott'occhio il marker corrente sul display.

Marcare l'inizio di una sezione che si vuol ripetere

Potete utilizzare i marker per tornare all'inizio di un passaggio che avete bisogno di ripetere per esercitarvi.

- 1 Avviate il Player.
- 2 Una volta giunti al punto a partire dal quale volete ripetere il segmento musicale, toccate il pulsante **Add** per creare il primo marker.

In genere, è buona norma posizionare il marker una o due misure prima del punto a partire dal quale ci si vuole esercitare.

- 3 Una volta giunti al punto finale dell'intervallo che desiderate ripetere, toccate il pulsante **Add** per creare un secondo marker.
- 4 Selezionate il primo marker, quindi selezionate la casella **Loop** per ripetere in loop (ciclicamente) l'intervallo compreso tra il primo e il secondo marker.
- 5 Una volta esaurita la loro utilità, potete cancellare i marker. In ogni caso, i marker verranno automaticamente rimossi quando sceglierete una nuova Song o spegnerete lo strumento.

Visualizzazione delle partiture

Creazione e visualizzazione delle partiture

Creazione della partitura

- 1 Scegliete una Song MIDI da riprodurre con il Player.
- 2 Premete il tasto SCORE per aprire la pagina Score. L'arranger genererà la partitura della traccia selezionata.

In base al contenuto della traccia, sul pentagramma verranno visualizzate le note o gli accordi.

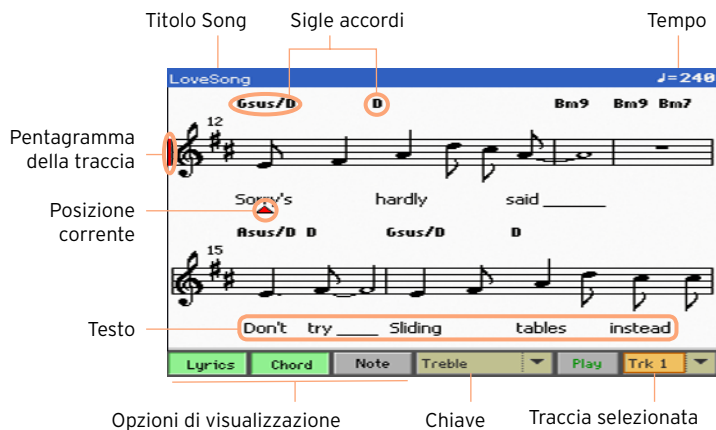

Selezione di una traccia differente

- Utilizzate il menu Trk per visualizzare la partitura di un'altra traccia. In genere, la traccia melodica è la n° 4.

Scelta della chiave

- Utilizzate il menu Chiave per scegliere una chiave differente. In genere, la chiave più adatta viene automaticamente assegnata dal generatore di partiture.

Chiave	Significato
Treble	Chiave di violino standard.
Treble+8	Chiave di violino con trasposizione all'ottava superiore.
Treble-8	Chiave di violino con trasposizione all'ottava inferiore.
Bass	Chiave di basso standard.
Bass-8	Chiave di basso con trasposizione all'ottava inferiore.

Uscita dalla pagina Score

- Per uscire dalla pagina Score, premete il tasto **SCORE** o **EXIT**.

Visualizzazione intelligente della partitura

La generazione della partitura include operazioni intelligenti di 'ripulitura' della traccia con l'utilizzo della quantizzazione e l'inserimento di sincopi e chiavi. Persino le tracce non quantizzate vengono mostrate in modo molto leggibile.

Inoltre, nel caso in cui all'inizio della Song sia presente un evento Key Signature (posizione '001.01.000' nella traccia Master del brano), sul display verrà visualizzata anche l'armatura di chiave.

Suggerimenti su come seguire la Song

Potete aiutarvi nella visualizzazione e l'orientamento della partitura prestando attenzione ai seguenti indicatori:

- Una linea verticale rossa, che indica il pentagramma attualmente in esecuzione.
- Un triangolo rosso, che mostra la posizione corrente.

Visualizzazione di testi, accordi e nomi delle note

Visualizzazione dei testi

- Toccate il pulsante **Lyrics** per visualizzare o nascondere i testi (se presenti).

Visualizzazione degli accordi

- Toccate il pulsante **Chord** per visualizzare o nascondere le sigle degli accordi (se presenti).

Visualizzazione dei nomi delle note

- Toccate il pulsante **Note** per visualizzare o nascondere il nome accanto a ciascuna nota.

Scelta della lingua i per nomi di accordi e note

Le sigle degli accordi e i nomi delle note possono essere visualizzati sia in inglese (A, B, C...) sia in italiano (Do, Re, Mi...), in base all'opzione scelta.

- Andate alla pagina **Global > General Controls > Interface** e utilizzate il parametro **Language** per scegliere la lingua preferita.

Impostazione dello stato di Mute della traccia selezionata

Impostazione dello stato di Mute della traccia selezionata

- Toccate il pulsante **Play/Mute** ( / ) per ascoltare o escludere la traccia selezionata.

Ponete la traccia in Mute se desiderate suonare o cantare la traccia direttamente; potrete così evitare di sovrapporre la vostra esecuzione a quella riprodotta da suoni e tracce interni.

Salvataggio dello stato Play/Mute

Per bloccare lo stato Play/Mute delle tracce in tutte le Song MIDI, salvate le impostazioni in memoria.

- Andate alla pagina **Global > Mode Preferences > Song & Sequencer** e scegliete il comando **Write Song Play Track & FX** dal menu di pagina.

Partitura e trasposizione

La pagina **Score** mostra le note MIDI reali. L'utilizzo dei tasti **TRANPOSE** o la trasposizione della traccia selezionata non influisce sulla notazione musicale della partitura.

14 Utilizzo degli effetti KAOSS

La pagina KAOSS

Cosa sono gli effetti KAOSS?

KAOSS è una tecnologia KORG grazie alla quale è possibile generare eventi MIDI 'live' e controllare simultaneamente più parametri tramite una superficie di controllo. In Pa700, vi permette di alterare il processo musicale, così come di rendere il mixing estremamente creativo e 'fluido'.

Potreste decidere, ad esempio, di eseguire un morphing tra i tipi di Variation e i Drum Kit, per movimentare dinamicamente un arrangiamento. Oppure lasciare a KAOSS la scelta di improvvisare sulla musica pre-registrata, rimodellando la base ritmica, invertendo le altezze delle note o modificandone la densità. Potete rendere un mix più scarno per far 'uscire fuori' meglio il solista o più semplicemente per interagire meglio col pubblico.

Per risultati ancor più sorprendenti, non mancano inoltre effetti da DJ navigato. KAOSS può anche essere utilizzato come un sofisticato arpeggiatore, o per ricreare il feel di un delay a nastro vintage.

KAOSS include diversi effetti preset, i cui parametri possono essere controllati sulla superficie XY, denominata KAOSS pad.

Accesso alla pagina KAOSS

Per accedere alla pagina KAOSS, toccate la linguetta KAOSS nella Pagina principale del modo Style Play o Song Play.

- Nel modo Style Play:



- Nel modo Song Play:



Scelta dei preset KAOSS

Scelta di un preset KAOSS o Favorite

Lo strumento viene già fornito con una serie di Preset KAOSS. Potete scegliere un preset diverso per i modi Style Play e Song Play.

Scelta di un preset KAOSS dalla libreria

- Utilizzate il menu a comparsa nell'angolo superiore sinistro della pagina per scegliere uno dei preset dalla libreria.



Scelta di un preset KAOSS Favorite dai pulsanti dedicati

- Toccate uno dei pulsanti Favorite Presets per scegliere il preset corrispondente.



Il preset scelto in ciascun modo rimane selezionato.

Assegnazione di un preset KAOSS a un pulsante Favorite Preset

Potete assegnare un qualsiasi preset della libreria a uno dei pulsanti Favorite Preset, in modo da preparare una serie di preset pronti all'uso.

Ogni modo Style Play e Song Play può avere i suoi preset Favorite.

- 1 Scegliete uno dei preset KAOSS utilizzando il menu a comparsa nell'angolo superiore sinistro della pagina.
- 2 Toccate il pulsante Assign sotto i pulsanti Favorite Preset.
- 3 Nella successiva finestra di dialogo **Select Destination**, toccate uno dei pulsanti per scegliere una destinazione.



Utilizzo degli effetti KAOSS

Per usare gli effetti KAOSS è sufficiente lasciar suonare lo strumento (o suonare alcune note), e far scorrere contemporaneamente le dita sul KAOSS pad per 'plasmare' la musica.

Preparazione del flusso musicale originale

Transformation vs. Arpeggiator

Gli effetti KAOSS si suddividono in due categorie principali:

- Gli effetti Transformation, nei quali le note generate dall'arranger o dal Player vengono elaborate per creare nuova musica.
- Gli effetti Arpeggiator, dove l'ultimo accordo riconosciuto (o le note suonate nella parte Upper della tastiera) vengono usate per creare arpeggi. I nomi di questi preset iniziano con Arpeggio.

Scelta della musica originale

- Andate alla pagina Style Play o Song Play e scegliete uno Style oppure una Song MIDI.
- Se desiderate riprodurre un arpeggio, scegliete un Keyboard Set che includa i Sound che desiderate arpeggiare.

Scelta del preset KAOSS

- Scegliete un preset KAOSS o Favorite, come descritto in precedenza.
- Per riprodurre un arpeggio, scegliete un preset il cui nome inizi con Arpeggio.

Avviamento dell'accompagnamento o della Song

- A seconda che vi troviate nel modo Style Play o Song Play, avviate l'accompagnamento o la Song.
- Se state utilizzando un preset Arpeggiator, suonate un accordo o alcune note nella parte Upper della tastiera. In questo caso non c'è bisogno di avviare l'accompagnamento o la Song.

Utilizzo del KAOSS

Controllo dei parametri degli effetti assegnati agli assi X/Y

- Verificate i nomi dei parametri sotto il pad.



Asse	Significato
X	Movimento del dito da sinistra a destra, o da destra a sinistra.
Y	Movimento del dito dall'alto verso il basso, o dal basso verso l'alto.

Modifica dei valori dei parametri

- Per modificare le impostazioni dei parametri, fate scorrere il dito sul KAOSS pad.

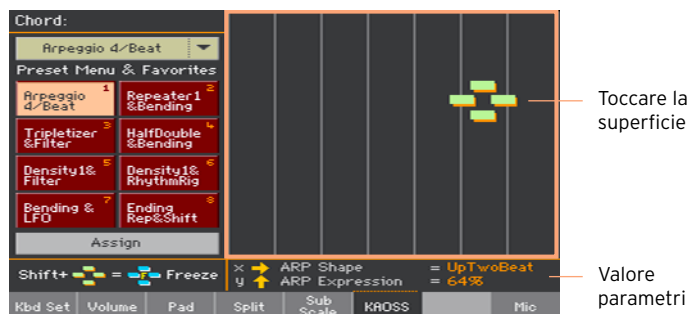

A seconda del preset selezionato, la griglia del KAOSS pad cambia aspetto. Ciascuna cella corrisponde a un blocco di valori (chiamati anche step). Le celle in grigio più chiaro rappresentano i valori predefiniti per il parametro corrispondente.

Se sul pad non appaiono le linee della griglia, vuol dire che i valori del parametro sono continui, senza step intermedi, nel senso che le variazioni di livello avvengono in modo molto più dettagliato.

- I valori predefiniti vengono ripristinati non appena sollevate il dito dal pad.

Blocco dei valori correnti

Eseguite una delle seguenti operazioni:

- Tenete premuto il tasto **SHIFT** e toccate un punto sul KAOSS pad, quindi rilasciate il tasto **SHIFT** e infine alzate il dito dal pad.

Siete liberi di continuare a muovere il dito, oppure di sollevarlo per bloccare i valori correnti.

- Premete e tenete premuto il tasto **SHIFT** mentre il dito è sul KAOSS pad, quindi sollevate il dito e infine rilasciate il tasto **SHIFT**.

In questo modo bloccherete i parametri in base all'ultima posizione del dito sul pad, e la musica sarà elaborata in base all'impostazione di tali valori.

15 Ricerca di file e altre risorse

Utilizzo della funzione Search

Ricerca

In base alla pagina, potete ricercare diversi tipi di dati. Ad esempio, nelle pagine del modo Media potete ricercare solo file, mentre nei modi Style Play o Song Play potete estendere la ricerca anche ad altri tipi di dati (Style, Song, Lyrics, etc.).

La funzione Search è utilizzabile anche con le finestre Keyboard Set, Sound, Style, Pad, Voice/Guitar Preset o di selezione dei file aperte. Non è tuttavia disponibile in tutte le pagine, poiché per alcune di queste non ci sono particolari dati da ricercare (ad esempio le pagine del modo Global).

Accesso alla finestra Search

- Premete il tasto SEARCH () per aprire la finestra Search.

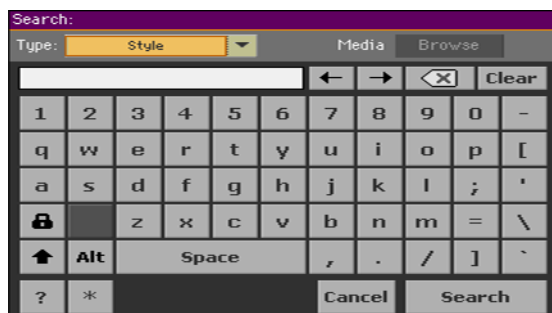

Scelta del tipo di file da ricercare

- Se necessario, utilizzate il menu Type per scegliere il tipo di voce che desiderate ricercare.

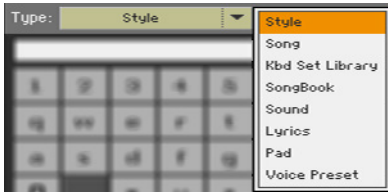

Scelta del dispositivo e della cartella di ricerca

Per la ricerca di file, Song e testi, potete selezionare il dispositivo di memorizzazione e la cartella sui quali effettuare l'operazione. Quando scegliete una delle locazioni sopra descritte, lo strumento attiva il pulsante Browse.

- 1 Toccate il pulsante Browse per aprire la finestra di selezione dei file.

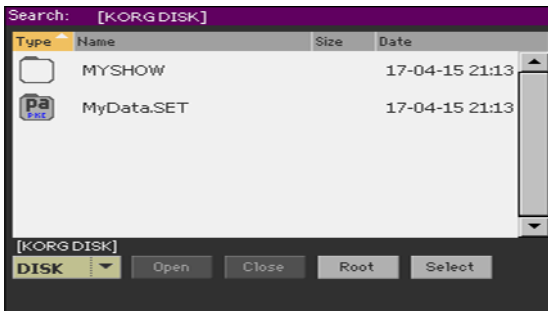

- 2 Utilizzate il menu Device per scegliere il dispositivo di memorizzazione contenente i file che state cercando. Utilizzate i pulsanti Open e Close per aprire e chiudere le cartelle selezionate. Utilizzate il pulsante Root per tornare al livello di directory principale del dispositivo.
- 3 Una volta individuata la cartella contenente il file che state cercando, toccatela, quindi toccate il pulsante Select per selezionarla e chiudere la finestra di selezione dei file. Il nome della cartella scelta apparirà nella Barra del titolo della finestra Search.

Inserimento del nome e avvio della ricerca

- 1 Inserite il nome del file che state cercando. Il software non fa distinzioni tra lettere maiuscole e minuscole (“LOVE” viene considerato uguale a “Love” o “love”).

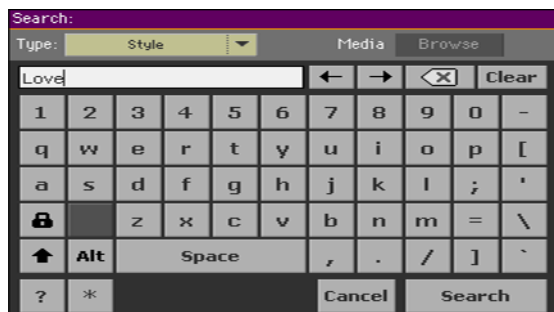

- 2 Una volta inserito il nome, toccate il pulsante Search. Dopo qualche attimo, sul display apparirà la lista di file trovati corrispondenti al criterio di ricerca.

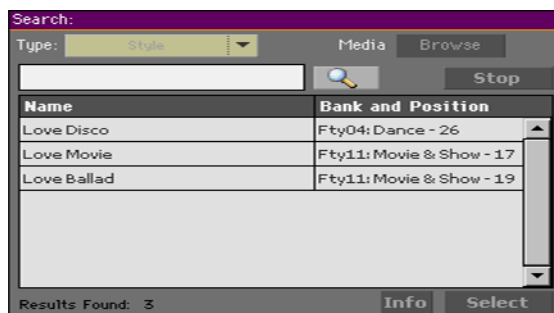

Il tempo impiegato per completare una ricerca dipende dalle dimensioni del dispositivo di memorizzazione (anche più di uno) e dal numero di file su questo presenti.

È possibile effettuare una sola ricerca per volta. Attendete che la ricerca sia completata, oppure toccate il pulsante Stop per interromperla ed eseguirne un'altra.

Interruzione dell'operazione Search

- Dopo averlo toccato, il pulsante Search cambia nome in Stop. Toccate il pulsante nuovamente a ricerca avviata se desiderate interromperla prima del suo completamento. A ricerca ferma, il nome del pulsante torna ad essere Search. I file fino a quel momento trovati rimangono visualizzati sul display, fino alla successiva ricerca.

Uscita dalla finestra Search a ricerca in corso

- Toccate il pulsante **Cancel** nel display, oppure premete il tasto **EXIT** o **SEARCH** (🔍) sul pannello di controllo, per uscire dalla finestra **Search** ed effettuare altre operazioni. La ricerca proseguirà comunque sullo sfondo.

Informazioni sulle voci

- Toccate una delle voci trovate per selezionarla, quindi toccate il pulsante **Info** per visualizzare le relative informazioni.

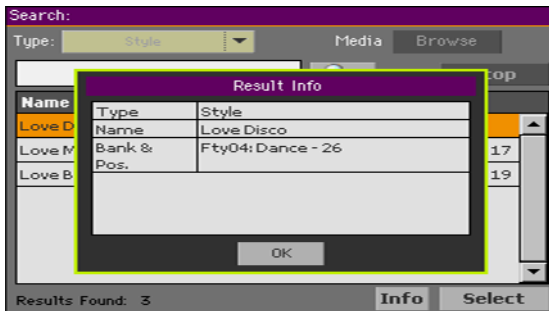

Toccate il pulsante **OK** per chiudere la finestra di dialogo **Info**.

Riavvio dell'operazione Search

- Toccate l'icona **Search** (🔍) per tornare alla pagina principale **Search** e avviare un'altra ricerca.

Selezione della voce trovata

- 1 Una volta trovata la voce ricercata, toccate il nome sul display e quindi toccate il pulsante **Select**.
- 2 Se invece desiderate chiudere la finestra **Search** (che non si chiude da sola), premete il tasto **EXIT**.

PARTE III: SONGBOOK

16 Utilizzo del SongBook

Scelta delle entry del SongBook

Cos'è il SongBook?

L'idea di base dietro il SongBook è che si parte sempre da una Song. Quando scegliete una entry dal SongBook, in pratica selezionate un template (modello) per quel brano musicale. Tutto ciò che serve (Style, Song, Sound, effetti per voce o chitarra, testi, chiave, valore del Tempo) è davanti ai vostri occhi e richiamabile con un solo pulsante.

In altre parole, il SongBook è un database interno che permette di organizzare Style e Song in maniera da facilitarne la ricerca. Ogni entry di questo database (una 'Song') può includere informazioni su artista, titolo, genere, numero, tonalità, tempo e divisione ritmica di una specifica Song. Quando scegliete una entry, lo strumento richiama automaticamente lo Style o la Song MIDI/MP3 associata, così come il modo operativo (Style Play o Song Play) e un eventuale preset Voice o Guitar. Viene impostato anche il valore di Master Transpose.

Oltre ad agevolare la gestione del materiale da usare nelle esibizioni dal vivo, il SongBook consente di associare quattro Pad e fino a quattro Keyboard Set a ciascuna entry. Potete inoltre collegare un file TXT a qualsiasi entry per i testi dei brani musicali, anche se nel file MID o MP3 non sono incorporati eventi di questo tipo, o nel caso preferiate suonare la Song dal vivo con l'ausilio degli Style.

Potete sia aggiungere le vostre entry, sia modificare quelle già presenti nel SongBook. KORG ne ha incluse diverse centinaia come dotazione standard. Inoltre, con il SongBook potrete creare diverse Set List, ovvero raccolte di entry personalizzabili in base al tipo di spettacolo e richiamabili con i tasti del pannello frontale.

Scelta delle entry del SongBook dalla lista Book

Lo strumento include già un vasto database, che potete esplorare per scegliere la entry desiderata.

Scelta della entry del SongBook

- 1 Dal modo Style Play o Song Play, premete il tasto SONGBOOK per aprire la pagina Book.



- 2 Navigate tra le entry.

Utilizzate la barra di scorrimento o il controllo VALUE per scorrere l'elenco. Tenete premuto il tasto SHIFT e toccate una delle frecce della barra di scorrimento per saltare alla sezione alfabetica precedente o successiva.

- 3 Una volta individuata la entry desiderata sul display, toccatela per assegnarla all'arranger o al Player.

Dopo aver scelto la entry, il suo nome verrà visualizzato appena sotto la barra del titolo (N:), accanto al nome dello Style o Song associati. Il nome della Entry nella lista apparirà evidenziato.

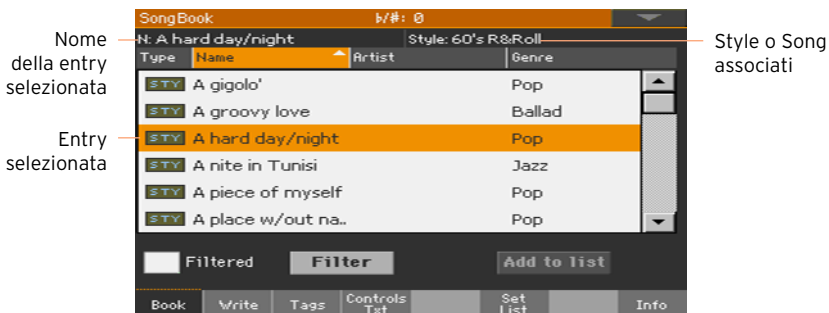



L'arranger richiama lo Style o la Song associati.

Vengono richiamati anche Pad e Keyboard Set, e selezionato il Keyboard Set n°1. Eventuali file di testo TXT associati alla entry vengono mostrati nella pagina Lyrics. Viene richiamato anche il preset Voice/Guitar.

- 4 Utilizzate il tasto **START/STOP** o **PLAY/STOP** (▶/■) per avviare o interrompere la riproduzione dello Style o della Song selezionati.

Identificazione del tipo di entry

Nella colonna Type, le icone vi aiutano a riconoscere il tipo di entry.

Tipo	Significato
	Entry basata sullo Style. Se selezionata, richiamerà uno Style e il modo Style Play.
	Entry basata su una Song MIDI. Se selezionata, richiamerà una Song e il modo Song Play.
	Entry basata su una Song MP3. Se selezionata, richiamerà una Song e il modo Song Play.

Organizzazione per etichetta/colonna

In cima a ogni lista troverete delle etichette, ognuna corrispondente a una colonna di dati (Type, Name, Genre, Key, Bpm, Meter...). Potete selezionare un'etichetta per organizzare i dati in base alla tipologia.

Modifica dell'ordine di visualizzazione dei dati

- Riorganizzate le voci in base al criterio preferito (Type, Name, Genre, Key, Bpm, Meter...) toccando la corrispondente etichetta in cima alla lista.
- Toccando nuovamente l'etichetta, l'ordine alfabetico delle voci viene di volta in volta alternato tra crescente e decrescente.

Filtraggio delle entry

Nella ricerca di un particolare artista, genere o categoria, è possibile 'filtrare' la lista per visualizzare solo le entry che corrispondono a certi criteri. Da notare che se è possibile utilizzare il tasto **SEARCH** per ricercare le voci nel database interno, utilizzando la funzione **Filter** potrete specificare anche più di un criterio alla volta per rifinire il campo di ricerca.

Apertura della finestra di dialogo Filter

- Dalla pagina SongBook > Book, toccate il pulsante Filter... per aprire la finestra di dialogo Filter.

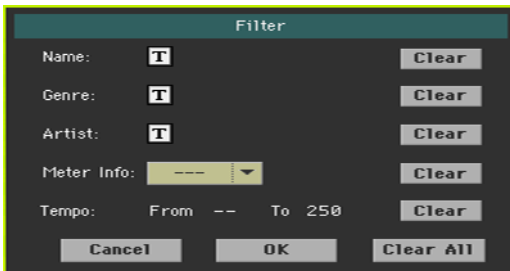

Modifica del criterio e attivazione dei filtri

- 1 Toccate l'icona Text Edit (**T**) accanto al campo che desiderate modificare per aprire la tastiera virtuale, e immettete la stringa di testo che desiderate ricercare.

Ad esempio, potreste voler ricercare tutte le canzoni che contengono la parola "love" all'interno del titolo (in qualsiasi posizione). In questo caso, selezionate il criterio Name e immettete la stringa 'love'. L'uso di lettere maiuscole è irrilevante ai fini della ricerca.

Dopo aver inserito la stringa di testo, confermate toccando il pulsante OK sotto la tastiera virtuale.

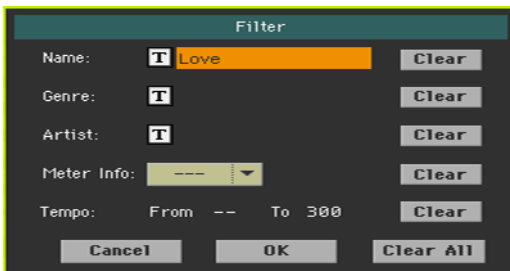

- 2 Ripetete la procedura sopra descritta per tutti i campi che desiderate includere nel filtro.
- 3 Se lo desiderate, selezionate un valore per Meter e/o un intervallo di Tempo da includere nel filtro.
- 4 Cancellate i criteri di filtro che non vi servono:
 - Toccate il pulsante Clear per cancellare le stringhe di testo o resettare il parametro sui valori predefiniti.
 - Toccate il pulsante Clear All per resettare tutti i criteri del filtro.

Conferma dei filtri

- Al termine dell'editing dei parametri del filtro, toccate il pulsante OK per chiudere la finestra di dialogo Filter e tornare alla pagina Book.

La casella Filtered viene automaticamente selezionata, e il filtro attivato. Nella lista Book vengono mostrate solo le entry che rispondono ai criteri di ricerca impostati.



Rimozione dei filtri e visualizzazione di tutte le entry

- Toccate la casella Filtered per deselegzionarla.

Informazioni sulle entry del SongBook

Potete visualizzare alcune informazioni statistiche sulla entry del SongBook selezionata, come ad esempio nome della entry, Style o Song associati, il numero totale di entry del SongBook, il numero di entry filtrate nella pagina Book, il numero delle Set List disponibili e il numero di entry nella lista selezionata.

- 1 Dal SongBook, scegliete una entry.
- 2 Andate alla pagina SongBook > Info.

Se avete selezionato una entry basata sullo Style, vedrete questo:

Nome della entry selezionata — **N:** A nite in Tunisi

Style associato — **Style:** Afro-Cuban Jazz

Songs:	384
Songs after filtering:	384
Set Lists:	10
Songs in current Set List:	77

Book Write Tags Controls Lyrics Set List Info

Se avete selezionato una entry basata su una Song, vedrete questo:

Nome della entry selezionata — **N:** LoveSong

Song assegnata al Player — **Player:** LoveSong

Songs:	519
Songs after filtering:	519
Set Lists:	6
Songs in current Set List:	25

Book Write Tags Controls Lyrics Set List Info

Se il campo entry selezionata (N:) è vuoto (---), vuol dire che la entry scelta è stata modificata, oppure non è stata selezionata alcuna entry.

Utilizzo delle Set List

Cosa sono le Set List?

Le Set List sono selezioni di voci dall'intero database del SongBook. In una Set List potete includere le risorse che, ad esempio, utilizzerete in uno spettacolo dal vivo, oppure le vostre preferenze musicali. Lo strumento include già alcune liste esemplificative pronte all'uso.

Scelta tra la vista Tile o List

Le Set List possono essere utilizzate con la vista Tile o List. Nella vista Tile, le Song sono mostrate in pagine di riquadri, e assegnate ai tasti SET LIST sul pannello di controllo. Nella vista List, le Song appaiono come un semplice elenco.

Scelta tra vista Tile e List

- 1 Da una qualsiasi pagina del SongBook, scegliete il comando Preferences dal menu di pagina per aprire la finestra di dialogo Preferences.
- 2 Utilizzate il menu Set List Views per passare dalla vista Tile alla vista List.
- 3 Al termine, toccate il pulsante OK per chiudere la finestra di dialogo.

Riproduzione di una Set List dalla vista Tile

La vista Tile mostra la Set List come una serie di Song assegnate ai tasti SET LIST sul pannello di controllo. Ciascun riquadro sul display corrisponde a un tasto con lo stesso numero.

Selezione della Set List

- 1 Andate alla pagina SongBook > Set List. Potete anche aprire la pagina premendo il tasto SET LIST.

- Assicuratevi di essere nella vista Tile, altrimenti scegliete il comando Preferences dal menu di pagina per aprire la finestra di dialogo Preferences, e selezionatela da lì.

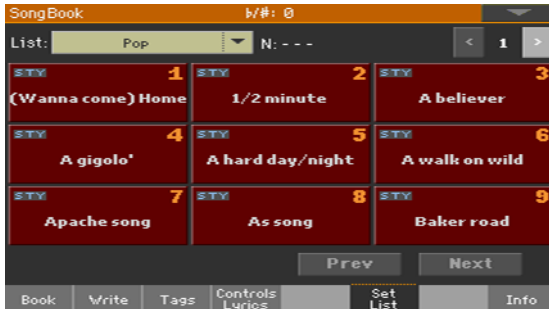

- Utilizzate il menu a comparsa List per selezionare una delle Set List disponibili.

Le Song del set selezionato sono assegnate ai tasti SET LIST sul pannello di controllo.

Sceita di una pagina

Le Song della Set List selezionata sono organizzate in 'pagine' di nove riquadri (ciascuna pagina corrisponde ai tasti SET LIST).

- Utilizzate l'indicatore di pagina nell'angolo superiore destro della pagina per accedere a una pagina diversa della Set List selezionata.

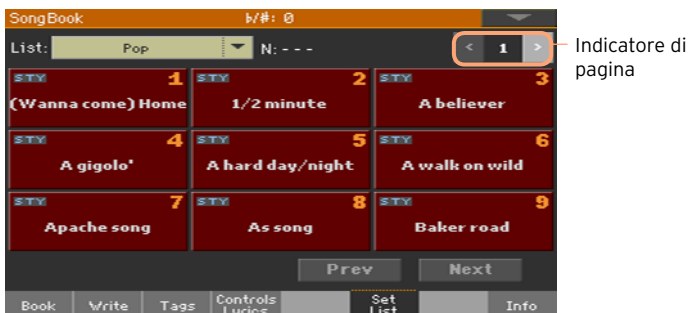

Sceita di una Set List dal pannello di controllo

- Assicuratevi che l'indicatore SET LIST sia acceso.
- Utilizzate i pulsanti SET LIST per scegliere la corrispondente Song nella pagina Set List selezionata.

Le Song sono assegnate ai tasti il cui indicatore è acceso. Ciascuna fila di riquadri corrisponde a un gruppo di tre tasti.



Sceita di una Set List dal display

- 1 Assicuratevi di essere nella pagina SongBook > Set List.
- 2 Toccate uno dei riquadri sul display per scegliere la Song corrispondente.

Riproduzione della Set List

- 1 Utilizzate il tasto START/STOP o PLAY/STOP (▶/■) per avviare e interrompere lo Style o la Song selezionati.
- 2 Utilizzate i controlli dell'Arranger o del Player per avviare, porre in pausa, fermare, avanzare velocemente o riavvolgere gli Style o le Song.
- 3 Selezionate la Song precedente o successiva toccando il pulsante Prev(ious) o Next. Spostatevi su qualsiasi altra Song premendo un tasto SET LIST differente, o toccando un altro riquadro.

Riproduzione di una Set List dalla vista List

La vista List mostra la Set List come un semplice elenco di Song.

Selezione della Set List

- 1 Premete il tasto SET LIST per aprire la pagina SongBook > Set List.
- 2 Assicuratevi di essere nella vista List, altrimenti scegliete il comando Preferences dal menu di pagina per aprire la finestra di dialogo Preferences, e selezionatela da lì.



- 3 Utilizzate il menu a comparsa List per selezionare una delle Set List disponibili.

Sul display appare la lista di Song della Set List selezionata. (Contrariamente a quanto visto per la vista Tile, le Song NON sono assegnate ai tasti SET LIST sul pannello di controllo).

Riproduzione della Set List

- 1 Navigate tra le entry della lista.
- 2 Toccate il nome della entry dalla quale desiderate partire per assegnarla all'Arranger o al Player.
- 3 Utilizzate il tasto START/STOP o PLAY/STOP (▶/■) per avviare o interrompere lo Style o la Song selezionati.
- 4 Utilizzate i controlli dell'Arranger o del Player per avviare, porre in pausa, fermare, avanzare velocemente o riavvolgere gli Style o le Song.
- 5 Selezionate la Song precedente o successiva toccando il tasto Prev(ious) o Next. Spostatevi su una qualsiasi altra Song toccando un'altra entry della lista.

**PARTE IV:
REGISTRARE
LE SONG,
CREARE GLI
STYLE**

17 Registrazione di una Song MIDI

Registrazione veloce di una Song Backing Sequence

Cos'è una Song Backing Sequence?

Le Song MIDI sono composte da un massimo di sedici 'tracce', ovvero di parti strumentali separate, ognuna con il suo Sound. In genere, le Song MIDI vengono registrate una traccia per volta: prima la batteria, poi il basso, quindi l'accompagnamento e gli archi etc.

Con la Backing Sequence (Quick Record) è tutto molto più facile, vi basterà registrare quel che state suonando in tempo reale sulla tastiera accompagnati dagli Style. Dopo il salvataggio, questa 'registrazione veloce' sarà convertita in una Song MIDI convenzionale a sedici tracce, che potrete riprodurre col Player.

Scelta di Style e Sound

Prima di accedere al modo Record, preparate gli Style e i Sound che desiderate utilizzare per la registrazione della Song.

- 1 Andate al modo Style Play.
- 2 Scegliete lo Style.
- 3 Scegliete il Keyboard Set.

Accesso al modo Backing Sequence (Quick Record)

- 1 Premete il tasto SEQUENCER per passare al modo Sequencer. Sul display appare la Pagina principale del modo Sequencer.
- 2 Premete il tasto RECORD per aprire la finestra di dialogo Song Record Mode Select.

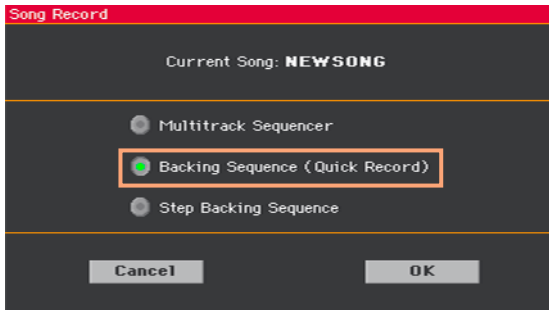

- 3 Scegliete l'opzione Backing Sequence (Quick Record) e toccate il pulsante OK per accedere alla pagina Backing Sequence Record.

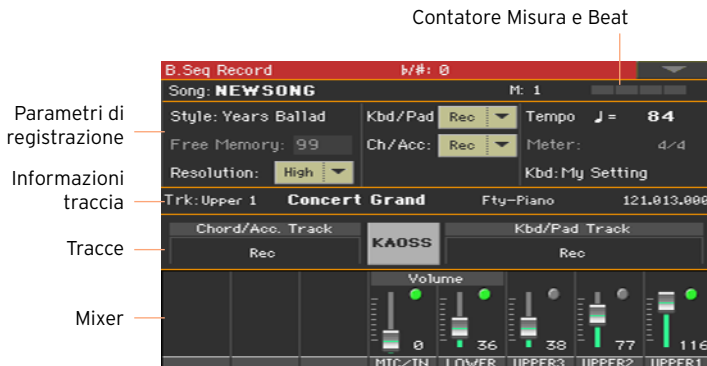

Registrazione

Attivazione del metronomo

- Premete il tasto METRO (🚒) per attivare o disattivare il metronomo durante la registrazione. Il click del metronomo non viene registrato con la Song.

Registrazione

1 Prima di iniziare a suonare, selezionate lo Style Element desiderato. Prima di iniziare la registrazione, selezionate la Variation preferita. Scegliete uno degli Intro per avviare la registrazione con un'introduzione.

2 Avviate la registrazione.

- Premete il tasto **START/STOP** per avviare la registrazione con l'accompagnamento automatico.
- Premete il tasto **PLAY/STOP (▶/■)** per avviare la registrazione senza l'accompagnamento automatico. Potrete avviare l'accompagnamento in seguito, premendo il tasto **START/STOP**.

La registrazione è preceduta da 1 misura di **pre-conteggio**. Una volta terminato il pre-conteggio, la registrazione ha inizio.

3 Suonate come se steste eseguendo dal vivo un pezzo con l'ausilio degli Style.

Durante la registrazione, selezionate gli Style Element desiderati (Intro, Variation, Fill, Break, Ending...). Nel modo di registrazione Backing Sequence Record non è possibile utilizzare i controlli Synchro, Tap Tempo, Manual Bass e Balance.

Se desiderate fermare l'accompagnamento, premete il tasto **START/STOP** o uno dei tasti **ENDING**; fatelo ripartire premendo nuovamente il tasto **START/STOP**.

4 Una volta incisa la parte desiderata, premete il tasto **PLAY/STOP (▶/■)** per uscire dalla registrazione e tornare alla pagina principale del modo Sequencer.

5 Nella pagina principale del modo Sequencer, premete il tasto **PLAY/STOP (▶/■)** per ascoltare la Song registrata.

Se state registrando l'accompagnamento e volete interromperlo, premete il tasto **START/STOP** o uno dei tasti **ENDING**; riavviate lo premendo nuovamente il tasto **START/STOP**. Al termine della registrazione, premete il tasto **PLAY/STOP (▶/■)** per uscire dalla registrazione e tornare alla pagina principale del modo Sequencer.

Utilizzo degli effetti KAOSS in registrazione

Durante la registrazione è possibile utilizzare gli effetti KAOSS come nel caso delle esibizioni dal vivo.

- 1 Nella pagina Backing Sequence Record, toccate il pulsante KAOSS per accedere alla pagina KAOSS.



- 2 Scegliete uno dei preset KAOSS utilizzando il menu Preset o i pulsanti Favorite.
- 3 Iniziate la registrazione.
- 4 Per tornare alla pagina Backing Sequence Record mentre la registrazione è ancora in corso, premete il tasto EXIT.
- 5 Terminate la registrazione.

Salvataggio della Song

- 1 Una volta terminata la registrazione della nuova Song, andate alla pagina principale del modo Sequencer e scegliete il comando Save Song dal menu di pagina per salvare la Song.

Sul display appare la finestra Save Song.



Questa finestra è del tutto simile a quella della pagina Media > Save. I file sono filtrati, in maniera da mostrare solo i brani in formato MIDI (.mid, .kar).

- 2 Utilizzate il menu a comparsa **Device** per selezionare il dispositivo di memorizzazione, quindi scegliete la cartella nella quale salvare la Song.

Utilizzate i pulsanti **Open** e **Close** per navigare tra le cartelle.

Utilizzate la **barra di scorrimento** per visualizzare tutte le Song della lista. Tenete premuto il tasto **SHIFT** e premete le frecce **Su/Giù** della barra per passare direttamente alla sezione alfabetica precedente/o successiva. In alternativa, utilizzate il controllo **VALUE** per far scorrere la lista.

- 3 Scegliete un file esistente, oppure create un nuovo file.

- Per sovrascrivere una Song esistente, selezionatela. Potete anche selezionare una Song esistente e poi cambiarne il nome prima del salvataggio, per preservare il brano originale.

Selezionando un file con estensione .kar, verrà creato un nuovo file ma con estensione .mid. Il vecchio file non sarà sovrascritto.

- Se non si seleziona alcuna Song, lo strumento crea una nuova Song sul dispositivo di destinazione. Per deselegionare una Song selezionata, toccate un punto qualsiasi nella lista, oppure selezionate nuovamente il dispositivo di memorizzazione.

Se a questo punto decidete di annullare l'operazione di salvataggio della Song, premete il tasto **EXIT**.

- 4 Toccate il pulsante **Save** per salvare la Song nella cartella corrente. Sul display appare la finestra di dialogo **Save Song**.

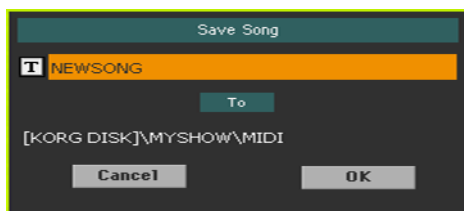

- 5 Se necessario, cambiate il nome della Song. Toccate l'icona **Text Edit** (**T**) per aprire la **tastiera virtuale**, e modificate il nome. Al termine della modifica, confermate toccando il pulsante **OK** sotto la tastiera virtuale.

Se si è inizialmente selezionata una Song esistente, la modifica del nome creerà un nuovo file, e il brano originale rimarrà inalterato.

- 6 Nella finestra di dialogo **Save Song**, toccate il pulsante **OK** per salvare la Song.

18 Registrazione di Song MP3

Registrazione di una Song MP3

Preparazione alla registrazione

- Scegliete l'eventuale Style o Song che desiderate includere nella nuova registrazione. Potete scegliere sia brani MIDI sia MP3.
- Scegliete il Keyboard Set per assegnare i Sound alla tastiera.
- Scegliete il Voice/Guitar Preset per elaborare la voce o la chitarra.

Accesso al modo MP3 Record

- Dal modo Style Play o Song Play, tenete premuto il tasto RECORD per circa un secondo e visualizzare la finestra di dialogo MP3 Record.



Impostazione dei parametri di registrazione

- Utilizzate il menu a comparsa Quality per scegliere la qualità audio preferita per il file MP3.

A una maggiore qualità corrisponde sempre una maggiore dimensione del file MP3 generato.

Da notare che il file MP3 registrato con una frequenza di campionamento bassa potrebbe non suonare molto bene. Con i file MP3 è sempre questione di scegliere il miglior compromesso tra qualità e dimensioni del file, se si vuole risparmiare spazio in memoria.

- Utilizzate il menu a comparsa Device per scegliere la locazione di memoria sulla quale salvare temporaneamente il file MP3 registrato.

La locazione è solo temporanea, in quanto dopo la registrazione potrete spostare il file dove preferite. Tuttavia, assicuratevi che sul dispositivo ci sia abbastanza spazio libero per accogliere il file temporaneo controllando il parametro **Free space**. Le dimensioni correnti del file sono mostrate sempre dal parametro **File length**.

Registrazione della Song MP3

- 1 Toccate il pulsante **Rec** nel display per avviare la registrazione.

Il pulsante **Rec** cambia in **Stop**, e appare l'etichetta **Recording**.

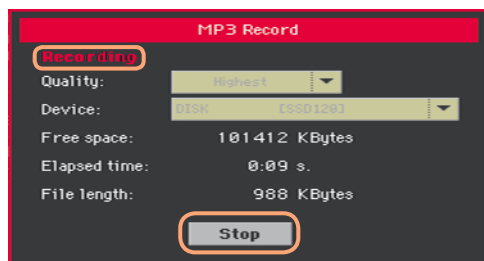

- 2 Iniziate a suonare la Song.

Durante la registrazione, utilizzate la finestra di dialogo **MP3 Record** per controllare la durata della registrazione, le dimensioni del file e lo spazio libero rimanente sul dispositivo di memorizzazione.

Uscita dalla finestra di dialogo MP3 Record con la registrazione in corso

- Se lo desiderate, potete premere il tasto **EXIT** per uscire dalla finestra di dialogo **MP3 Record** per continuare a navigare nelle pagine **Style Play** e **Song Play**, senza interrompere la registrazione.
- Per accedere nuovamente alla finestra di dialogo **MP3 Record** e tornare a visualizzare le informazioni sulla Song (o per fermare la registrazione), tenete premuto il tasto **RECORD** per circa un secondo.

Quando si chiude la finestra di dialogo **MP3 Record** a registrazione in corso, l'indicatore del pulsante **RECORD** continua a lampeggiare.

Interruzione della registrazione

- Toccate il pulsante **Stop** nel display per interrompere la registrazione. In alternativa, premete il tasto **RECORD**.

Cosa è possibile registrare in una Song MP3?

Tutto quello che cantate e suonate sulla tastiera o con una chitarra, gli Style e le Song MIDI o MP3 eseguite dai Player.

Salvataggio di una Song MP3

Salvataggio della Song MP3

Dopo aver fermato la registrazione, la finestra di dialogo MP3 vi permette di selezionare la locazione di memoria sulla quale salvare il file MP3.



- 1 Toccate l'icona Text Edit (**T**) per assegnare un nome al file MP3.
- 2 Toccate il pulsante Browse per selezionare un dispositivo di memorizzazione e una cartella sulla quale salvare il file.
- 3 Toccate il pulsante Save per salvare il file MP3.

Dopo il salvataggio, potete ascoltare la Song MP3 nel modo Song Play. Se lo desiderate, potrete anche trasferire il file MP3 su un computer per ulteriori operazioni di editing.

Sovraincisione di Song MP3

Le Song in formato MP3 sono audio compresso. Quando usate un file MP3 come base per registrare una nuova Song MP3, non fate altro che ricomprimere un file già compresso. In questo caso, le imperfezioni dovute alla compressione e alla trasposizione di tono (se usata) risulteranno amplificate.

Questo tipo di sovraincisione dovrebbe essere quindi limitata a Song MP3 non trasposte, oppure a parti MIDI (trasposte o meno). La qualità di un master in formato MP3 sarà migliore se la conversione di una Song avverrà solo alla fine di tutto il processo.

19 Conversione di una Song MIDI in uno Style

Potete convertire qualsiasi Song MIDI (in formato Standard MIDI File) in uno Style completo per Pa700. Sebbene Pa700 includa un convertitore allo stato dell'arte di questo genere, capace di ricreare fedelmente il brano originale nella maggior parte dei casi, la qualità finale può dipendere dal tipo di materiale originale.

- 1 Premete il tasto **STYLE PLAY** per passare al modo **Style Play**.
- 2 Premete il tasto **RECORD** per aprire la finestra di dialogo **Style Record Mode Select**.

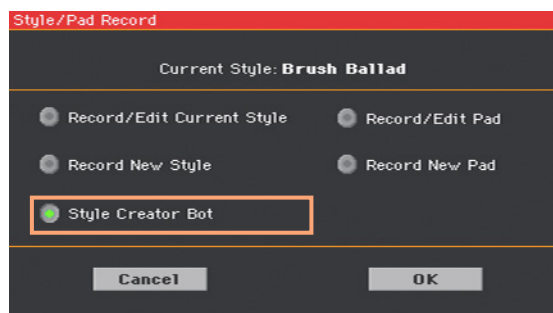

- 3 Scegliete l'opzione **Style Creator Bot** e toccate il pulsante **OK** per aprire la finestra di selezione dei file.



- 4 Selezionate la Song MIDI sorgente (file con estensione **.mid**), e confermate toccando il pulsante **Select**.

- 5 Al termine della conversione, lo strumento richiederà la scrittura del nuovo Style in una locazione di memoria.



- 6 Se lo desiderate, potete cambiare il nome dello Style. Toccate l'icona Text Edit (**T**) per aprire la tastiera virtuale e modificate il nome.

Al termine dell'operazione di rinomina, confermate toccando il pulsante OK sulla tastiera virtuale.

- 7 Precedentemente, nella finestra di dialogo Write Style, nel caso desideriate salvare lo Style in una locazione di memoria differente, toccate il pulsante Select per aprire la finestra di dialogo Style Select. Scegliete una locazione così come fareste per la selezione di uno Style. Le locazioni di memoria vuote sono indicate da una serie di trattini ('---').



- 8 Sempre nella finestra di dialogo Write Style, confermate l'operazione Write toccando il pulsante OK.
- 9 Dopo la scrittura, usate il nuovo Style ed eventualmente rifinitelo sfruttando le funzioni descritte in questa sezione del manuale.

Al termine, si avrà uno Style con tutti gli Style Element, i quattro Pad, i quattro Keyboard Set ed una Chord Sequence che contiene gli accordi riconosciuti nella Song MIDI.

PARTE V: USCITA VIDEO E INGRESSI AUDIO

20 Collegamento di un monitor

Potete collegare il vostro Pa700 a un televisore o un monitor per facilitare la lettura di testi e accordi al resto della band o al pubblico.

Collegamento di un monitor esterno

- Utilizzate il connettore VIDEO OUT per collegare Pa700 a un televisore o un monitor.

In base al tipo di monitor utilizzato, potete usare sia un cavo con connettori RCA (se il monitor dispone di un ingresso Video Composite), o RCA-SCART (se il monitor dispone di un ingresso SCART). Questi cavi sono facilmente reperibili presso qualsiasi rivenditore di materiali audio/video.

Accesso alla pagina Video Out

- 1 Accendete lo strumento.
- 2 Andate alla pagina Global > Audio & Video > Video Out.

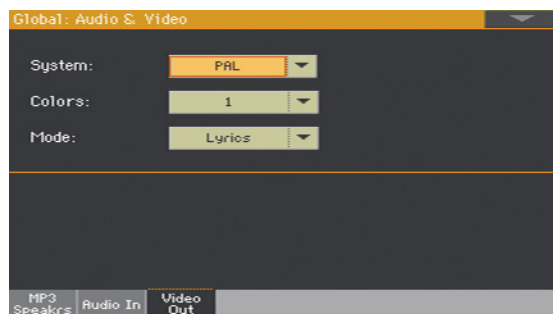

Selezione dello standard video

- Utilizzate il menu System per selezionare lo standard video.

Sistema	Significato
PAL	Utilizzato nella maggior parte dei paesi europei, sud americani, asiatici e africani. Quest'impostazione può essere usata anche con apparecchi SECAM (utilizzati in Francia, Russia e alcuni paesi africani); in quest'ultimo caso, tuttavia, l'immagine sarà codificata in bianco e nero.
NTSC	Utilizzato negli Stati Uniti, paesi dell'America centrale e alcuni paesi del Sud America, così come in Giappone, Corea, Taiwan, Filippine e Burma.

Accensione del monitor esterno

- Accendete il monitor, e selezionate l'ingresso AV corretto.

Impostazione dei colori

- Nella stessa pagina, utilizzate il menu **Colors** per scegliere il set preferito di colori per i testi e lo sfondo.

Colori	Significato
1...5	Set di colori. Provateli tutti fino a trovare quello più adatto a voi.

Scelta degli elementi da visualizzare

- Nella stessa pagina, utilizzate il menu **External Video** per scegliere quello che desiderate visualizzare sul monitor esterno.

Video esterno	Significato
Text Only	Sul monitor esterno vengono visualizzati solo testi e accordi (se presenti).
Mirror	Sul monitor esterno viene duplicato quel che appare sul display dello strumento.

21 Collegamento di dispositivi agli ingressi audio

Collegamento di un dispositivo di linea, un microfono o una chitarra

Scegliete gli ingressi audio a seconda del dispositivo audio da collegare. Dopo aver collegato un dispositivo audio, selezionate la corretta impedenza per gli ingressi, e il corretto routing del segnale alle uscite audio.

Tenete conto che, per ragioni di sicurezza, il livello dell'ingresso audio è posto a zero quando si accende lo strumento.

Collegamento di un dispositivo audio di linea

Agli ingressi audio di linea di Pa700 potete collegare un'altra tastiera, le uscite di un multieffetto per voce/chitarra, un lettore musicale o le uscite di linea di un mixer da palco.

Attenzione: Collegando un amplificatore di potenza a questi ingressi danneggerete lo strumento!

Utilizzate i connettori AUDIO IN > LEFT e RIGHT per collegare le uscite di linea di un dispositivo audio esterno. Usate entrambi gli ingressi, oppure un singolo ingresso se desiderate effettuare una connessione mono. I connettori sono jack sbilanciati di tipo TS da 6,35 mm, o 1/4".

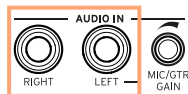

Collegamento di un microfono

Utilizzate il connettore **AUDIO IN > LEFT** per collegare un microfono. Il connettore è un jack sbilanciato di tipo TS da 6,35 mm (o 1/4"). Se il cavo del vostro microfono dispone di un connettore XLR, dovrete procurarvi un adattatore.

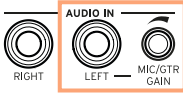

Tipi di microfono

Al Pa700 potete collegare due tipi di microfono: dinamico e a condensatore.

I microfoni dinamici non necessitano di corrente elettrica per funzionare; sono ideali per l'uso dal vivo e in genere hanno un pattern a cardioide o ipercardioide per ridurre al minimo il rientro del suono dagli altoparlanti.

I microfoni a condensatore invece necessitano di alimentazione phantom, che potete ottenere impiegando un alimentatore a parte. In alternativa, potete utilizzare un piccolo mixer dotato di alimentazione phantom da collegare agli ingressi di Pa700 mediante i relativi insert o le uscite di linea. In questo caso, tuttavia, non potrete sfruttare gli effetti di Pa700.

Utilizzati generalmente in studio, i microfoni a condensatore si distinguono per un pattern a cardioide più ampio e per la capacità di catturare meglio i suoni ambientali e le basse frequenze. I modelli con capsula grande sono i più indicati per la registrazione delle voci in studio.

Collegamento di una chitarra (o di un basso)

Utilizzare il connettore **AUDIO IN > LEFT** per collegare la chitarra. Questo connettore è un jack sbilanciato di tipo TS da 6,35 mm (o 1/4").

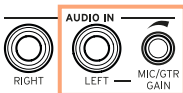

Selezionare il routing e mixare gli effetti

Selezione dell'impedenza e del routing

Per impostazione predefinita, l'ingresso audio è abilitato per il microfono. Per adattarlo alla chitarra o ad un dispositivo di linea, o per riattivare il microfono, utilizzate la seguente procedura.

- 1 Andate alla pagina Global > Audio & Video > Audio In.

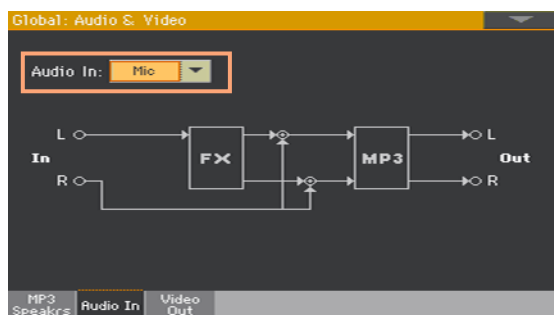

- 2 Utilizzate il menu a comparsa Audio In per scegliere l'opzione di routing desiderata.

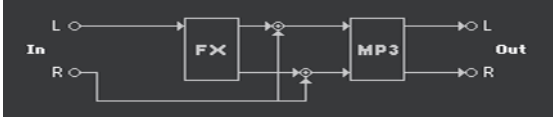
Audio In	Significato
Line	<p>I segnali audio in ingresso ai connettori LEFT e RIGHT verranno inclusi nel mix finale, insieme ai suoni generati da Pa700. Non saranno applicati effetti di Voice o Guitar Processor. Gli ingressi audio verranno mandati al registratore MP3 interno.</p> 
Mic	<p>Il segnale in ingresso nel connettore LEFT viene inviato al Voice Processor, quindi al mix finale insieme ai suoni generati da Pa700. Il segnale in ingresso al connettore RIGHT viene inviato a entrambe le uscite audio. Entrambi i segnali vengono inclusi nella registrazione di una Song MP3.</p> 

Audio In	Significato
Guitar	Il segnale in ingresso nel connettore LEFT viene inviato al Guitar Processor, quindi al mix finale insieme ai suoni generati da Pa700. Il segnale in ingresso al connettore RIGHT viene inviato a entrambe le uscite audio. Entrambi i segnali vengono inclusi nella registrazione di una Song MP3.

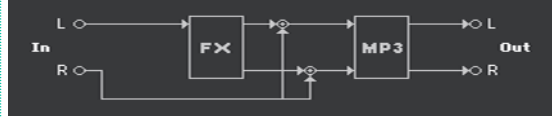

Regolazione del guadagno d'ingresso

Dopo aver collegato un dispositivo audio, potete regolarne il guadagno d'ingresso.

- 1 Assicuratevi che l'indicatore MIC/IN sia acceso nel pannello Pagina principale > Volume del modo Style Play o Song Play. Se non lo è, toccatelo per attivarlo.



- 2 Se avete collegato un microfono o una chitarra, utilizzate la manopola MIC/GTR GAIN accanto all'ingresso audio LEFT per regolare il guadagno d'ingresso (da 0 a 40 dB). Se avete collegato un dispositivo di linea, regolate il livello audio direttamente sul dispositivo esterno.

Controllate il livello osservando l'etichetta MIC/IN nel pannello Pagina principale > Volume mentre suonate o cantate.

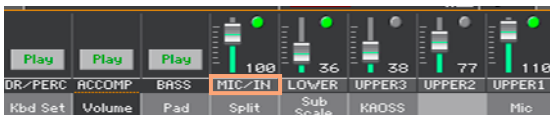

Colore MIC/IN	Significato
Spento	Nessun segnale in ingresso.
Verde	Livello d'ingresso medio-basso.
Arancione	Leggera saturazione nel percorso del segnale.
Rosso	Distorsione nel percorso del segnale.

Potete controllare con maggiore accuratezza il livello di ingresso di microfono o chitarra andando alla pagina **Global > Mic Setup > EQ/Dynamics**, oppure **Global > Guitar Setup > Setup**.

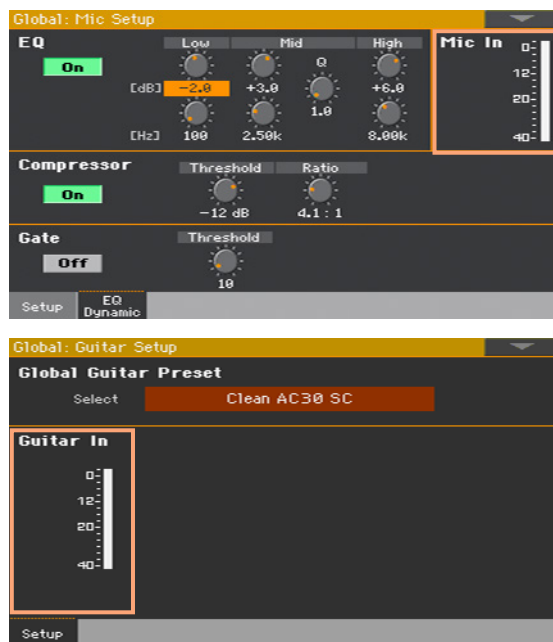

Con un microfono o un dispositivo di linea tenete il livello in modo che l'indicatore rimanga sul verde per la maggior parte del tempo, con l'arancione che appare solo sui picchi di segnale. Non lasciate mai accendere il rosso.

Con una chitarra, tenete il livello in modo che l'indicatore rimanga sul verde per la maggior parte del tempo (anche ai picchi di segnale). Per ottenere i migliori risultati, tenete il livello di ingresso basso (senza eccedere mai i -20 dB nell'indicatore).

Attivazione dell'ingresso audio e regolazione del volume

Potete rapidamente attivare o disattivare l'ingresso audio, e regolarne il volume nel mix, direttamente dalla pagina principale. Tenete conto che, per ragioni di sicurezza, il livello audio è posto a zero quando si accende lo strumento.

- 1 Andate al pannello Pagina principale > Volume del modo Style Play o Song Play.
- 2 Utilizzate il pulsante Play/Mute del canale MIC/IN per attivare o disattivare l'ingresso audio.
- 3 Regolate il volume dell'ingresso audio agendo sul cursore dello stesso canale.

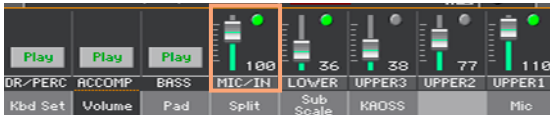

In alternativa, con le impostazioni predefinite, potete anche regolare il volume utilizzando la manopola **ASSIGNABLE KNOB 1**.

Avviate l'accompagnamento automatico o una Song per bilanciare nel mix la vostra voce rispetto ai Sound.

22 Interazione con il pubblico

Isolare la propria voce (TalkOver)

- Andate al pannello Pagina principale > Mic, e toccate il pulsante TalkOver per comunicare con il pubblico.

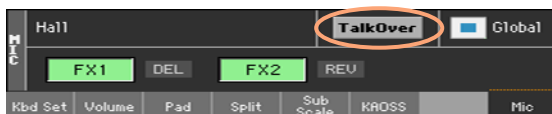

La musica in sottofondo si abbassa e gli effetti vengono disattivati.

- Toccate nuovamente lo stesso pulsante per disattivare la funzione TalkOver.

23 Utilizzo degli effetti per voce/chitarra

Scelta di un Voice/Guitar Preset

Quando collegate un microfono o una chitarra all'ingresso audio LEFT, potete utilizzare dei preset di effetti per la voce o per la chitarra. I Voice/Guitar Preset contengono una serie di impostazioni ideali per l'elaborazione della voce o della chitarra.

Apertura della finestra Voice/Guitar Preset

- 1 Dalla Pagina principale, toccate la linguetta Mic per visualizzare il pannello Mic/Guitar.
- 2 Toccate il nome del Voice/Guitar Preset selezionato.



Selezione di un Voice/Guitar Preset

Non appena premuto il tasto o toccato il display, appare la finestra Voice/Guitar Preset Select.

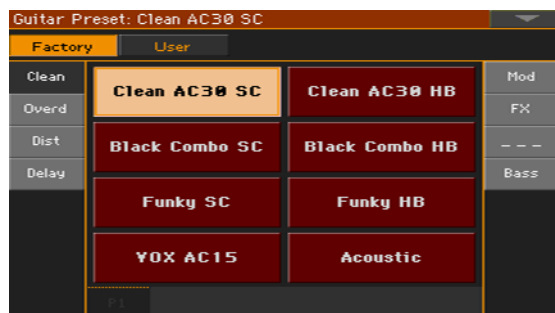

- 1 Per scegliere un gruppo differente di Voice/Guitar Preset, toccate una delle schede sui lati della finestra Voice/Guitar Preset Select.
- 2 Toccate il nome del Voice/Guitar Preset che desiderate scegliere.



- 3 Se desiderate chiudere la finestra Voice/Guitar Preset Select (che non si chiude da sola), premete il tasto EXIT.

Al termine della procedura, vedrete il nome del Voice/Guitar Preset selezionato nell'area dedicata del pannello Mic/Guitar. Gli effetti cambiano di conseguenza.



Controllo degli effetti dal display

Con gli effetti potete aggiungere profondità ambientale e migliorare o trasformare la voce solista. Ogni Voice/Guitar Preset include sempre degli effetti, inclusi nei singoli blocchi dei Voice/Guitar Preset, che è possibile attivare/disattivare o editare.

Attivazione e disattivazione degli effetti

- 1 Andate al pannello Pagina principale > Mic/Guitar.



- 2 Utilizzate i pulsanti FX1, FX2 o FX3 dei moduli effetti per attivare/disattivare ciascun blocco.

Accanto a ciascun pulsante FX, potete notare il corrispondente tipo di effetto selezionato.

Tipo di FX	Significato	Tipo di FX	Significato
REV	Riverbero	AMP	Amplificatore
DEL	Delay	FILT	Filtro
MOD	Modulazione	FREQ	Frequenza
DYN	Dinamica	MISC	Vari

Scegliere effetti diversi

Accanto ad ogni tasto di on/off degli effetti (FX), appare la sigla nel tipo di effetto.



- 1 Toccate la sigla del tipo di effetto per aprire la pagina FX Edit corrispondente.



- 2 Toccate il nome dell'effetto per scegliere un effetto diverso per il blocco in edit.
- 3 Premete il pulsante EXIT per tornare alla pagina principale.

Regolare il livello degli effetti

Regolate il livello degli effetti per la voce dal pannello di controllo

Per impostazione predefinita, potete regolare il livello degli effetti utilizzando la manopola ASSIGNABLE KNOB 2. (Per ragioni di sicurezza, questo non funziona con la chitarra).

Regolate il livello degli effetti per la voce dal display

- Andate alla pagina Style Play/Song Play > Voice Preset > FX, e usate la manopola FXs Level per regolare la mandata agli effetti per la voce.



Regolate il livello degli effetti per la chitarra dal display

- Andate alla pagina Style Play/Song Play > Guitar Preset > FX, e usate la manopola Preset Level per regolare il livello generale del preset.



PARTE VI: APPENDICE

24 Installazione degli accessori opzionali

Sostituzione della batteria del calendario/orologio

Potete sostituire da soli la batteria interna al litio (modello CR2032). **Non utilizzate batterie diverse da quella indicata, o rischierete di danneggiare lo strumento!**

Precauzioni

- La responsabilità nella sostituzione della batteria è a totale carico dell'utente. KORG non potrà in nessun caso essere ritenuta responsabile per la perdita di dati o dei danni/infortuni risultanti dalla non corretta esecuzione della procedura.
- Assicuratevi di aver scollegato lo strumento dalla presa di corrente, prima di aprirlo.
- Per prevenire danni ai componenti causati dall'elettricità statica naturalmente presente nel corpo umano, toccate un oggetto metallico non verniciato, prima di procedere con la sostituzione.

Sostituzione

Procuratevi un giravite a croce (non viene fornito con lo strumento).

- 1 Scollegate lo strumento dalla presa di corrente.

- Utilizzate il giravite a croce per allentare la vite (a) sul retro dello strumento; quindi togliete lo sportellino e mettetelo da parte. La vite rimane attaccata allo sportellino.

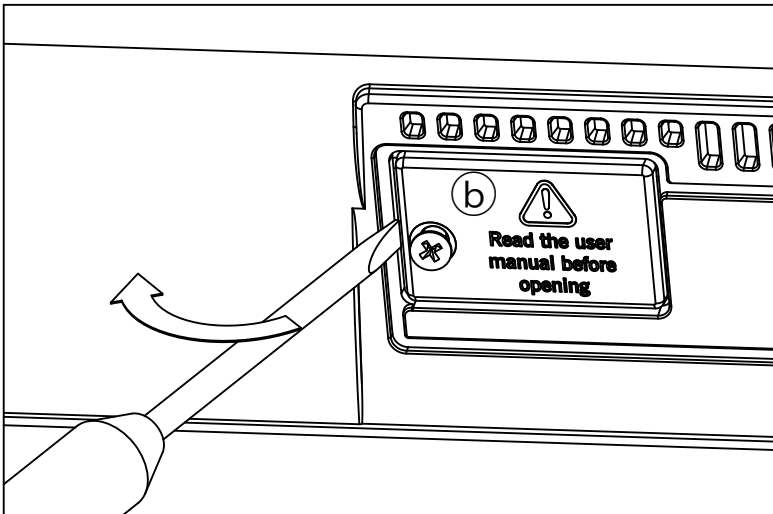
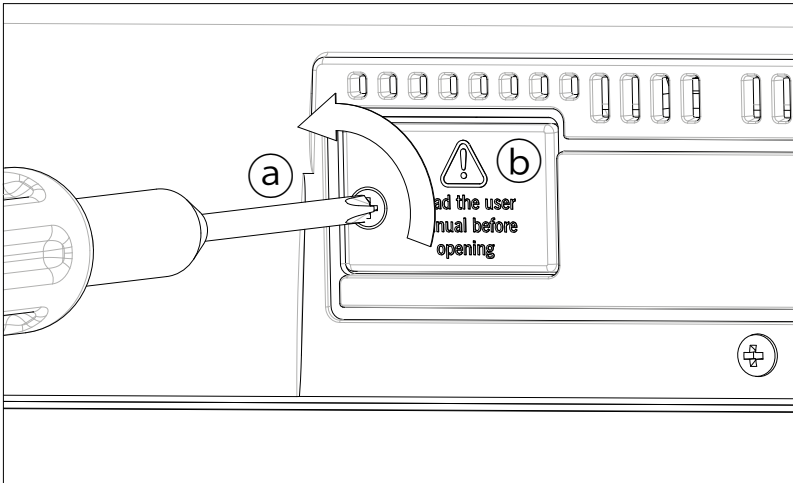

- 3 Utilizzate un'unghia per alzare la batteria esaurita (c) dal lato più basso, ed estraetela dal comparto prestando attenzione a non farla cadere dentro lo strumento.

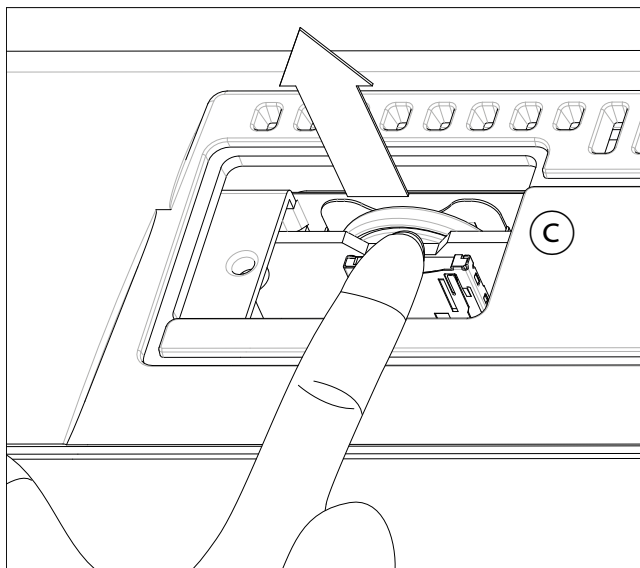

- 4 Inserite la nuova batteria (d) nell'alloggiamento vuoto, orientando il lato positivo (+) verso l'alto. Fate attenzione a non farla cadere dentro lo strumento.

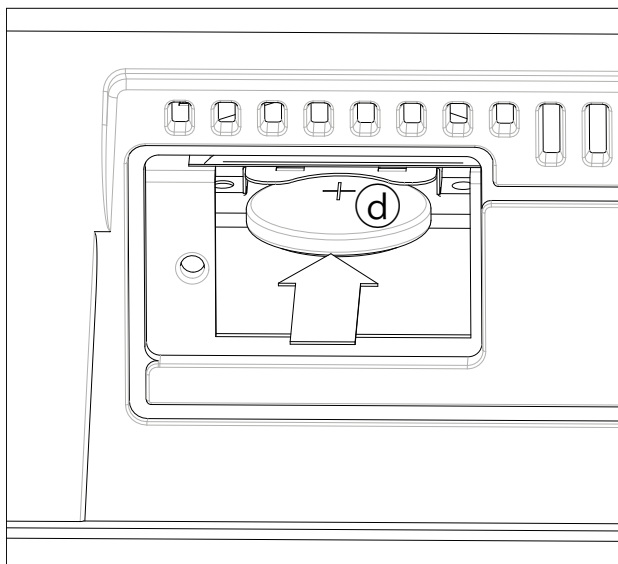

- 5 Ricollocate lo sportellino (b) in posizione sul retro dello strumento, utilizzando la vite (a) per bloccarlo in sede.

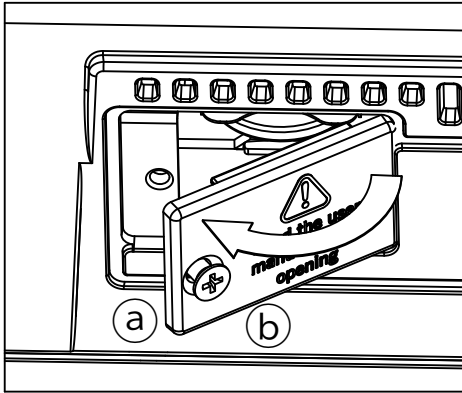

- 6 Una volta completata l'installazione, ricollegate il cavo di alimentazione, e accendete nuovamente lo strumento.

Installazione della scheda microSD

Potete ampliare la pur vasta memoria di serie dello strumento installando una scheda microSD (opzionale). La scheda può essere installata dall'utente.

Non utilizzate tipi di schede diverse da quella indicata (microSD), o rischierete di danneggiare lo strumento!

Considerate, tuttavia, che una scheda di memoria contenente risorse musicali localizzate (cioè adatte al paese di commercializzazione) potrebbe già essere stata installata dal vostro distributore KORG. Nel caso non ne siate sicuri, contattatelo prima di rimuovere l'eventuale scheda di memoria presente.

Precauzioni

- La responsabilità nell'installazione della scheda di memoria è a totale carico dell'utente. KORG non potrà in nessun caso essere ritenuta responsabile per la perdita di dati o dei danni/infortuni risultanti dalla non corretta esecuzione della procedura.
- Assicuratevi di aver scollegato lo strumento dalla presa di corrente, prima di aprirlo. **Attenzione:** la rimozione o l'installazione della scheda di memoria microSD effettuati con lo strumento connesso alla rete elettrica potrebbe danneggiare sia lo strumento sia la scheda!
- Per prevenire danni ai componenti causati dall'elettricità statica naturalmente presente nel corpo umano, toccate un oggetto metallico non verniciato, prima di procedere con la sostituzione.

Installazione

Procuratevi un giravite a croce (non viene fornito con lo strumento).

- 1 Scollegate lo strumento dalla presa di corrente.
- 2 Utilizzate il giravite a croce per allentare la vite (a) sul retro dello strumento; quindi togliete lo sportellino e mettetelo da parte. La vite rimane attaccata allo sportellino.

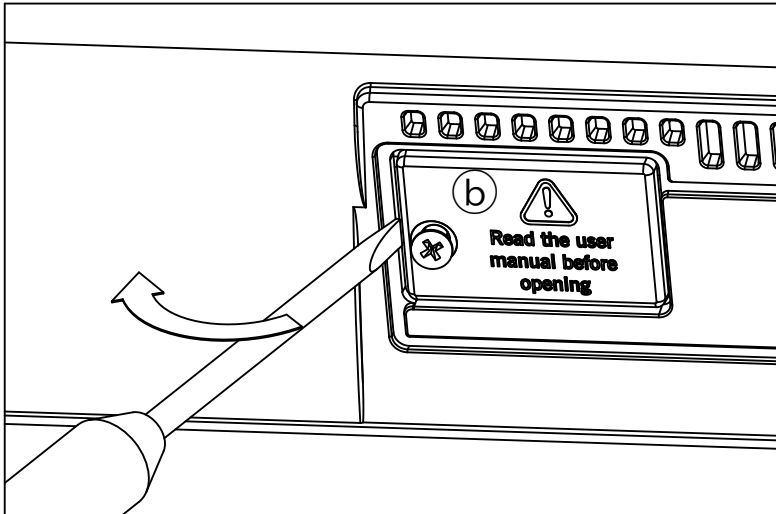
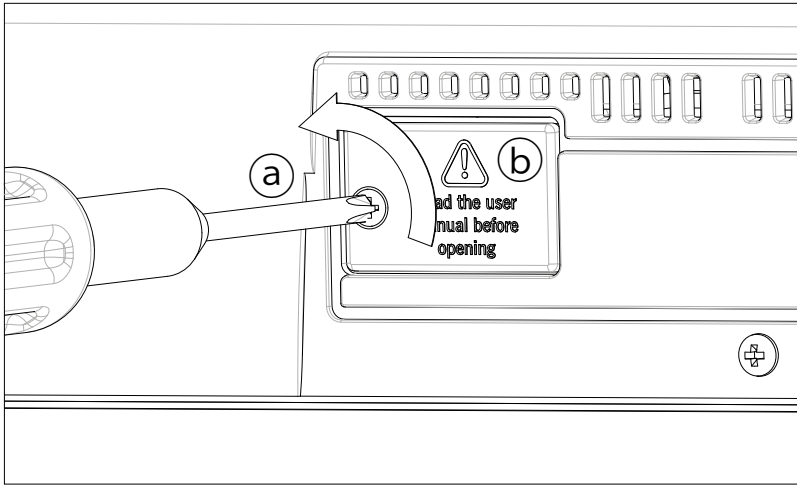

- 3 Spingete la scheda microSD (c) eventualmente presente nell'alloggiamento per sbloccarla, e rimuovetela prestando attenzione a non farla cadere all'interno dello strumento.
- 4 Inserite la vostra scheda microSD (d) nell'alloggiamento vuoto, orientando il lato dei contatti verso l'alto. Spingete la scheda con cautela, fino ad avvertire uno scatto che ne indichi l'avvenuto aggancio. **Attenzione:** assicuratevi di aver inserito correttamente la scheda, o potrebbe cadere all'interno dello strumento!

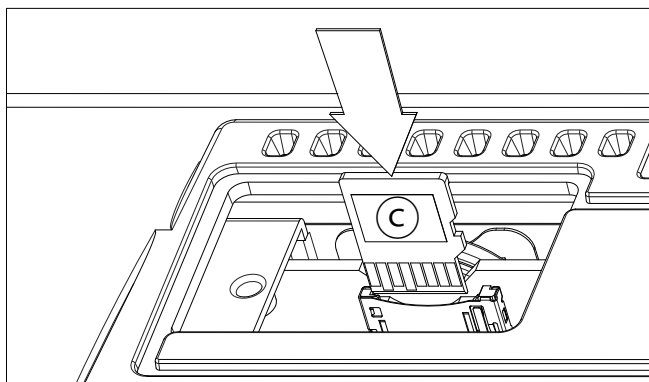

- 5 Ricollocate lo sportellino (b) in posizione sul retro dello strumento, utilizzando la vite (a) per bloccarlo in sede.

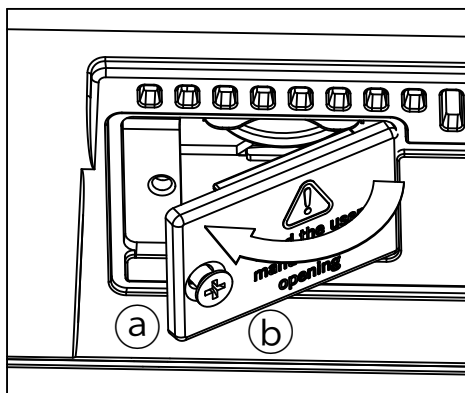

- 6 Una volta completata l'installazione, ricollegate il cavo di alimentazione, e accendete nuovamente lo strumento.

Accesso alla scheda microSD

Per garantire la massima compatibilità, suggeriamo di formattare la scheda prima di iniziare ad usarla. Potete formattarla andando nella pagina Media > Format (scegliendo il dispositivo SD). **Attenzione:** La formattazione di un supporto di memoria cancella tutti i dati in esso contenuti!

Una volta eseguita la formattazione, potete accedere alla scheda da qualsiasi pagina del modo Media o dalla finestra Song Select, utilizzando il selettore Device e scegliendo il dispositivo di memorizzazione SD.

25 Specifiche tecniche

Caratteristica	Pa700	Pa700 ORIENTAL
Tastiera	61 tasti (C2 – C7) con velocity	
Sistema	Sistema operativo aggiornabile, multitasking, caricamento durante la riproduzione	
Generatore sonoro	EDS-X (Enhanced Definition Synthesis – eXpanded) Filtri con risonanza, EQ a 3 bande per ogni Sound	
Polifonia	128 voci, 128 oscillatori	
Effetti	Accompagnamento/Song: 2 effetti insert; 2 effetti master (148 tipi)	
	Sound di tastiera: 1 effetto insert; 2 effetti master (148 tipi)	
	Effetti master finali: Limiter, EQ Master	
	Voice Processor: 5 FX, 28 Factory, 64 User Preset Guitar Processor: 3 FX, 45 Factory, 64 User Preset	
Sound / Drum Kit	Factory: più di 1.700 Sound Factory, inclusi pianoforte stereo multilayer con damper e body resonance, set di suoni GM/XG e 106 Drum Kit	Factory: più di 1.850 Sound Factory, inclusi pianoforte stereo multilayer con damper e body resonance, set di suoni GM/XG e 175 Drum Kit
	User: 512 Sound, 256 Drum Kit	
	Digital Drawbar: 9 piedaggi, percussione, key on/off, leakage ed effetto rotary speaker	
	Tecnologia DNC (Defined Nuance Control), Natural Ambience sui Drum	
	Editing completo di Sound/Drum Kit	
Sampling	128 MB compressi (equivalenti a 256 MB di dati lineari);	
	Caricamento di file in formato KORG, WAV, AIFF e SoundFont™	
	Salvataggio nei formati KORG, WAV e AIFF Edit completo, funzione Time Slice	

Caratteristica	Pa700	Pa700 ORIENTAL
Style	Factory: più di 370 Style factory, set completamente riconfigurabili	Factory: più di 520 Style factory, set completamente riconfigurabili
	User: 1.152 locazioni di memoria, inclusi i banchi User e Direct	
	Otto tracce di accompagnamento, 4 Keyboard Set, 4 Pad per Style; Style Setting (parametri Sound e Arranger) per ciascun Style	
	Guitar Mode 2, Parallel e Fixed NTT (Note Transposition Table)	
	Style/Pad Record con Step Record, Track ed Event Edit	
	Style Creator Bot (Convertitore di MIDI Song in Style)	
	Controlli Style: 3 Intro, 4 Variation, 4 Fill, Break, 3 Ending, Synchro Start, Synchro Stop, Tap Tempo/Reset, Bass Inversion, Auto Fill, Manual Bass, Memory, Accompaniment Mute, Drum Mapping, Snare & Kick Designation, Style to Keyboard Set Mode	
Chord Sequencer	Registrazione e riproduzione di una Chord Sequence nel modo Style Play	
	Salvataggio delle Chord Sequence su entry Style e SongBook	
	Funzioni di Edit: Delete, Copy da Style/SongBook, Import/Export da/su SMF	
Libreria Keyboard Set	Impostazioni di memorizzazione dei Sound di tastiera	
	Factory: più di 290 Keyboard Set, liberamente configurabili	Factory: più di 380 Keyboard Set, liberamente configurabili
	User: 864 locazioni di memoria, inclusi i banchi User e Direct	
	Keyboard Set speciale 'My Setting'	
KAOSS FX	Generatore automatico di effetti MIDI	
	Più di 65 Preset Factory	
Song Play	Formati compatibili: MID, KAR, MP3+Lyrics, MP3+G	
	Controlli Select, Start/Stop, Home, Rewind e Fast Forward	
	Dati Lyrics, Score e Chord visualizzabili sullo schermo o su un monitor esterno	
	Marker con funzioni Add, Delete, Edit e Loop	
	Funzione Jukebox	
Player/Registratore MP3	Player e registratore MP3	
	Funzione Transpose (+6/-5 semitoni)	
	Modifica Tempo (±30%)	
	Vocal Remover	
	Registrazione di file in formato MP3 con inclusi Style, Song MIDI, Song MP3, suoni di tastiera, Pad, microfono, chitarra ed effetti	

Caratteristica	Pa700	Pa700 ORIENTAL
Sequencer	Funzioni Quick Record (Backing Sequence), Multitrack e Step Record	
	Sequencer completo a 16 tracce, fino a 200.000 eventi, formato nativo SMF (MID)	
SongBook	Database musicale completamente programmabile basato su Style, Song MIDI (file in formato MID e KAR), Song MP3, con selezione automatica dei modi Style Play e Song Play	
	Set List assemblabili dall'utente, con Entry selezionabili dal pannello di controllo	
	Opzioni di filtraggio e organizzazione delle Entry	
Compatibilità	Modelli Pa-Series: Style, Performance, Program/Sound, Song, Entry del SongBook, Pad	
	Modelli 'i-Series': Style	
Pad	Quattro Pad assegnabili + tasti Stop	
	Funzione Pad Record	
Controlli generali	Master Volume; Fade In/Out; Keyboard-Acc/Song Balance; Ensemble; Octave Transpose; Master Transpose; Joystick; 2 Assignable Knob; 3 Assignable Switch; Tempo +/-; Tempo Lock; Metronome On/Off; Dial; Search; Shift; Split; Record	
Controlli Scale	Keypad virtuale Quarter Tone SubScale, 4 Scale Preset	Keypad fisico Quarter Tone SubScale, 4 Scale Preset
Ingressi Controlli	Pedale Damper (compatibile con funzioni di mezzo pedale con l'unità opzionale DS-1H)	
	Interruttore/Pedale assegnabile	
Ingressi Audio	Line (Left/Right): jack 1/4", +20dBm, 12 kOhm	
	Mic/Guitar (Left): jack 1/4", con controllo di guadagno (0 — +40dB), 12 kOhm (Mic) / 500 kOhm (Guitar)	
Uscite Audio	Left/Right, jack 1/4", +21dBm, 0.003% THD+N@+18dBm	
	Uscita cuffie (jack 1/4" jack), 16-200 Ohm (50 Ohm consigliati)	
Sistema di altoparlanti	Amplificazione: 2 x 25 W	
	Altoparlanti: 2 x Dual Cone in Bass Reflex Box	
MIDI	Connettori MIDI standard IN, OUT	
	USB to MIDI mediante porte USB	
	Otto MIDI Setup definibili dall'utente	
USB	Type A (HOST: dispositivi di memorizzazione e controller)	
	Type B (DEVICE: personal computer, tablet)	
	Conessioni 2.0 High-Speed (480 Mbit/s). I dispositivi Low-Speed (1,5 Mbit/s) e Full-Speed (12 Mbit/s) possono essere collegati alla presa USB HOST solo tramite un hub USB High-Speed.	

Caratteristica	Pa700	Pa700 ORIENTAL
Memorizzazione	Memoria interna: 960 MB	
	Drive USB esterni (non inclusi)	
	Scheda di memoria microSD (non inclusa); alloggiamento su pannello posteriore con placca in plastica	
Display	Schermo TFT da 7" formato Wide a colori capacitivo TouchView™	
Uscita Video	Connettore RCA	
Orologio	Orologio interno di sistema	
Consumo elettrico	100-240 Volt, 50/60 Hz	
	25 Watt normale / < 0,3 Watt in standby	
Dimensioni (L x P x A)	1030 x 378,3 x 132 mm / 40,55" x 14,89" x 5,2" (senza leggìo; altezza con leggìo: 355,8 mm / 14")	
Peso	9,9 kg / 21,82 lb	9,95 kg / 21,93 lb
Accessori	Cavo di alimentazione CA, leggìo, manuale Guida Rapida	
Opzioni	Controller a pedale EXP-2, pedale di espressione/volume XVP-10, pedale di volume VOX V860	
	Pedale damper DS-1H (compatibile con funzioni di mezzo pedale)	
	Interruttore a pedale PS-1, PS-3	

A causa del costante apporto di migliorie, specifiche tecniche e aspetto sono soggetti a variazioni senza ulteriore preavviso.

NOTA IMPORTANTE PER IL CONSUMATORE

Il presente prodotto è stato assemblato in base alle precise norme che regolano le specifiche tecniche e il voltaggio dei prodotti così come richiesto da ciascun paese di destinazione per il quale ne è prevista la commercializzazione. Se avete acquistato l'unità via internet o mediante ordine postale/telefonico, siete tenuti ad accertare la conformità del prodotto ai requisiti di sicurezza richiesti dal paese nel quale intendete utilizzare lo strumento.

ATTENZIONE: L'uso del presente dispositivo in paesi per i quali non ne è prevista la commercializzazione o vendita potrebbe rivelarsi pericoloso, e invalidare la garanzia offerta dal produttore/distributore.

Conservate lo scontrino o la ricevuta come prova dell'avvenuto acquisto. In mancanza di questi potrebbe non essere possibile usufruire della garanzia offerta dal produttore/distributore.

AVVERTENZE SULLO SMALTIMENTO DEI RIFIUTI (SOLO UE)

Se sul prodotto, nel manuale, sulla batteria o la confezione sono presenti i simboli indicati a lato, occorre smaltire il prodotto come rifiuto speciale per evitare danni all'ambiente e problemi alla salute. Contattate l'amministrazione nel vostro comune di residenza per i dettagli sul corretto smaltimento del prodotto. Se la batteria contiene metalli pesanti in eccesso rispetto alla norma, il simbolo chimico è mostrato sotto il simbolo della batteria o della sua confezione.



Interferenze da parte di radiazioni elettromagnetiche possono causare un degrado temporaneo del segnale audio generato dallo strumento. Uno di questi disturbi può essere rappresentato dall'emissione di un rumore, che tuttavia si interromperà nel momento in cui l'interferenza elettromagnetica ricadrà entro limiti accettabili.

KORG

Indirizzo

KORG ITALY SpA
Via Cagiata, 85
60027 Osimo (AN)
Italy

Web

www.korg.com