

KORG

EXPRESSION/VOLUME PEDAL



- ▼ OWNER'S MANUAL
 - ▽ NOTICE D'EMPLOI
 - ▼ Bedienungsanleitung
 - ▽ 取扱説明書
- ⓔ ⓕ ⓖ ⓙ ②

NOTICE: KORG products are manufactured under strict specifications and voltages required by each country. These products are warranted by the KORG distributor in each country only. Any KORG product not sold with a warranty card or not carrying a serial number disqualifies the product from the manufacturer's/distributor's warranty and liability. This requirement is for your own protection and safety.

ATTENTION: Les produits KORG sont fabriqués suivant les normes et les tensions d'alimentation requises dans chaque pays. Ces produits sont garantis par le distributeur KORG dans le cadre de sa seule distribution. Tout produit KORG non vendu avec sa carte de garantie ou ne portant pas son numéro de série perd le bénéfice de la garantie du fabricant. Ces dispositions ont pour but la protection et la sécurité de l'utilisateur.

ACHTUNG: Alle KORG-Produkte werden entsprechend den Richtlinien der jeweiligen Länder mit allergröster Sorgfalt hergestellt. Sie unterliegen den Garantiebestimmungen der KORG-Vertriebsfirmen in den einzelnen Ländern.

KORG

KORG INC.

15-12, Shimotakaido 1-chome, Suginami-ku, Tokyo, Japan

- ▼▼ Thank you for purchasing the KORG **XVP-10** Expression/Volume Pedal. To ensure long, trouble-free operation, please read this manual carefully.
- ▼▼ Merci pour avoir fait l'acquisition de KORG **XVP-10**. Afin d'assurer un fonctionnement durable et sans problème, veuillez lire ce manuel attentivement.
- ▼▼ Für den Kauf des KORG **XVP-10** Expression/Volumenpedals möchten wir Ihnen recht herzlich danken. Lesen Sie diese Bedienungsanleitung bitte sorgfältig durch, um einen langjährigen problemlosen Betrieb sicherzustellen.
- ▼▼ このたびはコルグ **XVP-10** エクスプレッション/ボリューム・ペダルをお買い上げいただき、ありがとうございます。本製品を末永くご利用いただくためにも、この取扱説明書をよくお読みになって正しい方法でお使い下さい。

■□ Precautions

■ Location

Avoid using your **XVP-10** in the following locations, which can cause a malfunction.

- Locations subject to direct sunlight ● Locations with extremely high or extremely low temperature or humidity ● Locations with much sand or dust ● Locations that are subject to excessive vibration

■ Handling

Do not apply excess force to the knobs and switches. Doing so can lead to malfunctions.

■ Cleaning

Always clean the outside case with a dry, soft cloth. Never use any liquid like benzine or paint thinner, cleaning compound, highly flammable polishes, or the like.

■ Take care of this user's manual

Even after you have read this user's manual, store it away carefully for future reference.

▼▼ Précautions

■ Emplacement

Vu les risques de mauvais fonctionnement, évitez de placer l'appareil dans les endroits suivants:

- Endroits directement exposés au soleil ● Emplacements très chauds ou très humides ● Endroits soumis à une poussière ou une saleté excessive

■ Manipulation

N'exercez pas de force excessive sur les interrupteurs et ne laissez pas tomber l'appareil car vous pourriez l'endommager.

■ Entretien

Si de la saleté s'accumule sur l'extérieur de l'appareil, enlevez-la à l'aide d'un chiffon propre et sec. N'utilisez pas de benzène, diluant ou autre produit volatil.

■ Conservez ce manuel

Conservez ce manuel en lieu sûr pour toute référence ultérieure.

▼▼ Vorsichtsmaßnahmen

■ Standort

Um Fehlfunktionen zu vermeiden, sollten Sie Ihr **XVP-10** nicht in den folgenden Umgebungen benutzen.

- starkes Sonnenlicht ● extreme Temperatur oder Luftfeuchtigkeit ● sandige oder staubige Orte ● starke Vibrationen

■ Handhabung

Bedienen Sie die Regler und Schalter nicht mit übermäßiger Kraft, da dies zu Fehlfunktionen führen könnte.

■ Reinigung

Reinigen Sie das Gehäuse mit einem trocken, weichen Tuch. Verwenden Sie keine Flüssigkeiten wie Leichtbenzin, Farbverdünner, starke Reinigungsmittel, brennbare Polituren oder ähnliches.

■ Bedienungsanleitung

Auch nachdem Sie diese Bedienungsanleitung gelesen haben, sollten Sie sie für den zukünftigen Gebrauch sorgfältig aufbewahren.

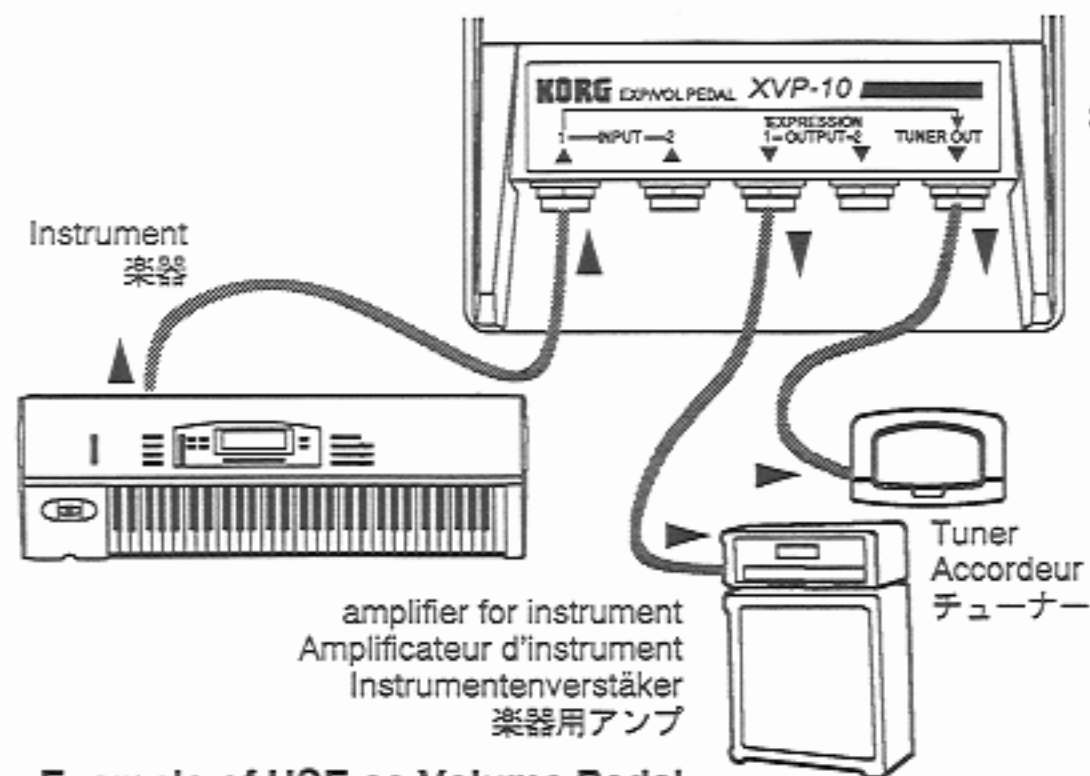

Example of USE as Volume Pedal
Exemple d'utilisation comme pédale de volume
Beispiel für den EINSATZ als Volumenpedal
ボリュームペダルとして使用する場合

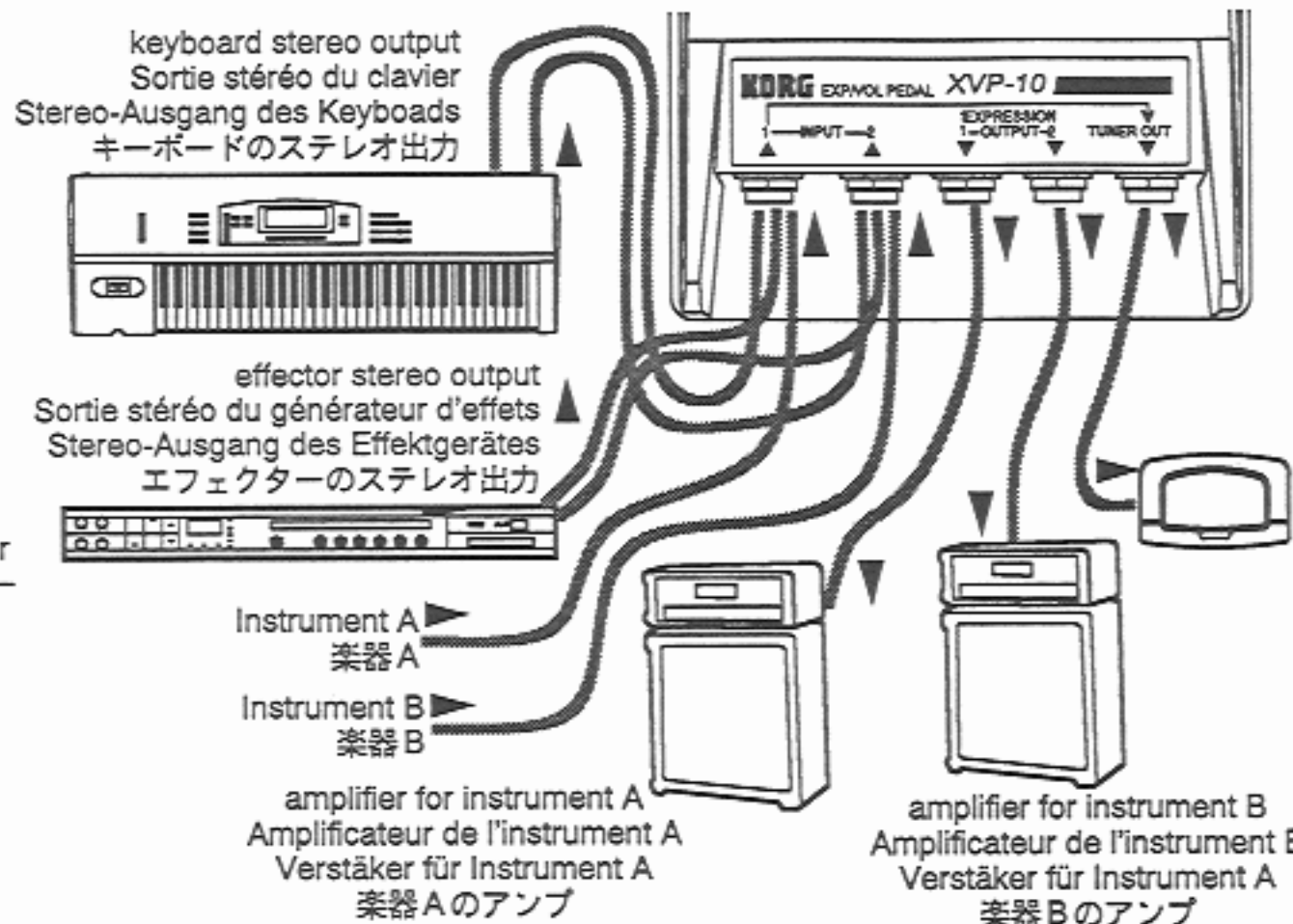

▼▼ INPUT 1 / INPUT 2 ▼▼ OUTPUT 1 / OUTPUT 2

▼ The **XVP-10** has two independent input/output ports. It is possible to connect an instrument or effector having stereo output and control the sound volume at the same time for two channels, or to connect two independent instruments and control their sound volume at the same time.
The input from **INPUT1** jack is output to **OUTPUT1** jack, and the input from **INPUT2** jack is output to **OUTPUT2** jack.

▽ La pédale **XVP-10** est pourvue de deux entrées sorties indépendantes, il est possible, soit de connecter un instrument ou un générateur d'effets équipé d'une sortie stéréo et de contrôler en même temps le volume sonore des deux canaux, soit de connecter deux instruments et de contrôler en même temps leur volume sonore.

L'entrée reçue par la prise **INPUT1** est sortie par la prise **OUTPUT1** alors que l'entrée reçue par la prise **INPUT2** est sortie par la prise **OUTPUT2**.

▼ Das **XVP-10** ist mit zwei unabhängigen Eingängen/Ausgängen ausgestattet. Sie können ein Instrument oder Effektgerät mit Stereo-Ausgängen anschließen und Signalpegel gleichzeitig steuern.

Die über die **INPUT1**-Buchse eingespeisten Signale werden über die **OUTPUT1**-Buchse ausgegeben. Die über die **INPUT2**-Buchse eingespeisten Signale werden über die **OUTPUT2**-Buchse ausgegeben.

▽ **XVP-10**は、独立した2つのインプット/アウトプットを備えています。ステレオ出力を持った楽器やエフェクターに接続して、両チャンネルのボリュームを一度にコントロールしたり、独立した2つの楽器を接続して、それぞれのボリュームを同時にコントロールすることができます。

INPUT 1 ジャックからの入力は **OUTPUT 1** ジャックへ、**INPUT 2** ジャックからの入力は **OUTPUT 2** ジャックへ、それぞれ出力されます。

▼▼ TUNER OUT

▼ It is possible to connect a tuner to the **XVP-10** for tuning the instrument connected to **INPUT1**. Connect the input terminal of your tuner to **TUNER OUT** jack of the **XVP-10**. The input from **INPUT1** jack can directly be sent to the tuner through **TUNER OUT** jack without being affected by the volume control operation by the **XVP-10**.

★ **TUNER OUT** is valid only for input from **INPUT1** jack. The input from **INPUT2** jack is not output to **TUNER OUT**.

▽ Il est possible de connecter un accordeur à la pédale **XVP-10** pour accorder l'instrument connecté à la prise **INPUT1**. Connectez la borne d'entrée de l'accordeur à la prise de sortie **TUNER OUT** de la pédale **XVP-10**. L'entrée reçue par la prise **INPUT1** peut être directement transmise à l'accordeur par l'intermédiaire de la prise de sortie **TUNER OUT** sans qu'elle soit affectée par les réglages de volume effectués au moyen de la pédale **XVP-10**.

★ La sortie **TUNER OUT** ne peut recevoir que les signaux de la prise **INPUT1**. L'entrée provenant de la prise **INPUT2** ne sera pas sortie par la prise **TUNER OUT**.

▼ Sie können einen Tuner an das **XVP-10** anschließen, um das mit **INPUT1** verbundene Instrument zu stimmen. Schließen Sie die Eingangsbuchse Ihres Tuners an die **TUNER OUT**-Buchse des **XVP-10** an. Das über die **INPUT1**-Buchse eingespeiste Signal läßt sich direkt über die **TUNER OUT**-Buchse zum Stimmgerät leiten, ohne durch die Lautstärkeregelung des **XVP-10** beeinflusst zu werden.

★ Über **TUNER OUT** werden nur die Eingangssignale der **INPUT1**-Buchse weitergeleitet. Die Eingangssignale der **INPUT2**-Buchse werden nicht über **TUNER OUT** ausgegeben.

▽ **XVP-10** にチューナーを接続して、**INPUT 1** に接続されている楽器のチューニングをすることができます。

XVP-10 の **TUNER OUT** ジャックと、お手持ちのチューナーのインプット端子とを接続して下さい。

INPUT 1 ジャックからの入力は、**XVP-10** によるボリューム操作の影響を受けずに、**TUNER OUT** ジャックを通して直接チューナーに送ることができます。

★ **TUNER OUT** は、**INPUT 1** ジャックからの入力に対してのみ有効です。**INPUT 2** ジャックからの入力は **TUNER OUT** へは出力されません。

Pedal spring function
Fonction du ressort de la pédale
Pedalfeder-Funktion
ペダル・スプリング機能

Fig. A

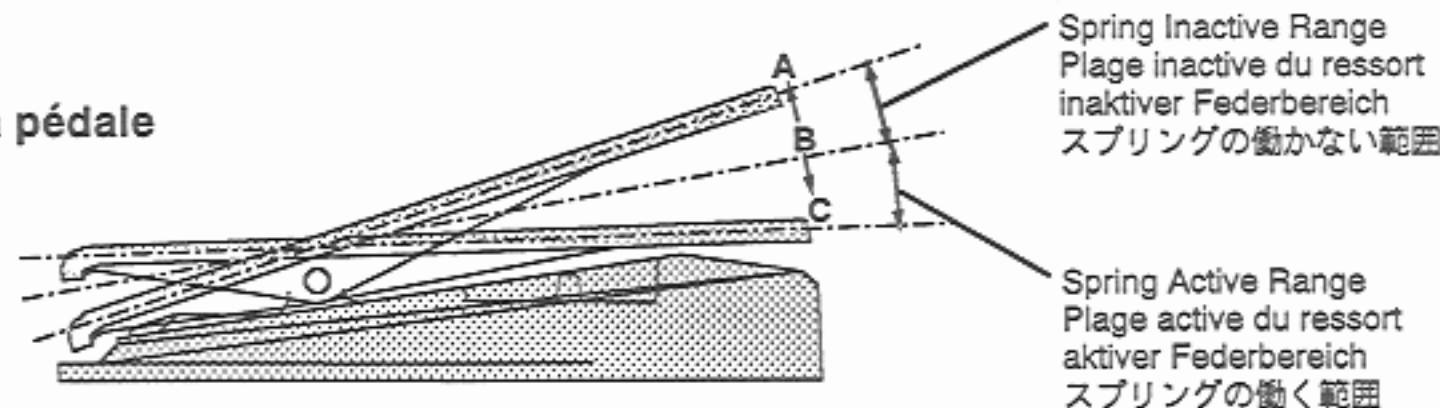

▼ The **XVP-10** automatically returns the depressed pedal to a desired position by the force of the built-in spring.

In the range between positions **A** and **B** in Fig. A the spring does not function to allow volume control as desired. As the spring functions in the range between positions **B** and **C**, the pedal automatically returns to position **B** when it is released after it is depressed beyond position **B**.

▽ Lorsque la pédale **XVP-10** est enfoncée, elle revient automatiquement à la position voulue sous l'effet du ressort intégré.

Pour permettre le contrôle du volume, le ressort n'agit pas entre les positions **A** et **B** de la Fig. A. Du fait que le ressort agit entre les positions **B** et **C**, la pédale revient automatiquement à la position **B** lorsqu'elle est relâchée après avoir été enfoncée au-delà de la position **B**.

▼ Durch den Druck seiner eingebauten Feder kann das **XVP-10** das gedrückte Pedal auf eine Position Ihrer Wahl zurücksetzen.

Im Bereich zwischen den Positionen **A** und **B** in Abb. A ist die Feder außer Betrieb, damit Sie den Signalpegel nach Belieben steuern können. Im Bereich zwischen den Positionen **B** und **C** ist die Feder in Betrieb und setzt das Pedal automatisch auf Position **B** zurück, nachdem es über diesen Punkt hinaus gedrückt und losgelassen wurde.

▽ **XVP-10** には、踏み込んだペダルを、内蔵されたスプリングによって任意の位置まで自動的に押し戻す機能があります。

図 A の、位置 **A** と位置 **B** の間はスプリングが働かず、この範囲では自由にボリュームをコントロールすることができます。

位置 **B** と位置 **C** の間はスプリングが働くので、位置 **B** を越えてこの範囲までペダルを踏み込んでも、足を離せばペダルはいつでも自動的に位置 **B** まで戻ります。

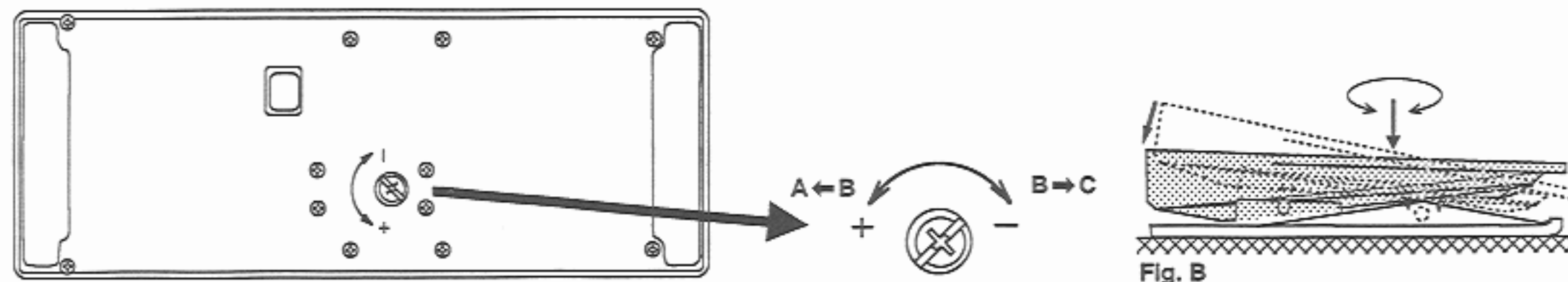

▽ **XVP-10** の本体底面のネジを、+方向に回すと、**B** は **A** 側に移動します。+方向に回しきっておくと、ペダルから足を離せばボリュームはただちに最小の位置まで戻ります。

ネジを-方向に回すと、**B** は **C** 側に移動します。-方向に回しきっておくと、最小の位置から最大の位置まで自由にボリュームをコントロールできます。

例えば、演奏中に特に大きな音で演奏したい箇所があるような場合、ネジを調節してコントロール範囲を設定しておけば、ここぞという時にペダルを踏み込んでフル・ボリュームで演奏し、それ以外時にはスプリングの働かない範囲で自由にボリュームをコントロールする、といった使い方ができます。

★ネジを調節する時は、ペダルを踏み込んだ(スプリングを押さえた)状態にして、プラスドライバーを使って回して下さい。(図 B)

★ネジを、+方向に回しきった状態(全ての範囲でスプリングが働く状態)からそれ以上無理に回さないで下さい。本体が破損する原因となります。

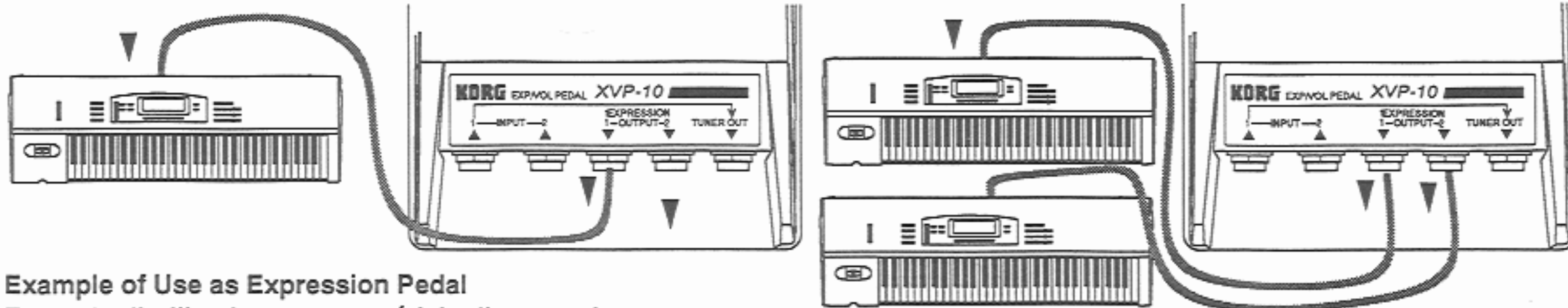

Example of Use as Expression Pedal
 Exemple d'utilisation comme pédale d'expression
 Beispiel des Einsatzes als Expressionpedal
 エクスプレッションペダルとして使用した場合

Expression control terminal (assignable pedal terminal, etc.) of synthesizer, etc.
 Borne de contrôle de l'expression (borne de pédale assignable, etc.) d'un synthétiseur, etc.
 Expression-Buchse (Assignable Pedal-Buchse usw.) des Synthesizers usw.
 シンセサイザーのエクスペッション・コントロール端子(アサインابل・ペダル端子)など

▼ EXPRESSION 1 / EXPRESSION 2

▼ The XVP-10 can be used as the expression control pedal by connection with a keyboard having the expression control terminal.

If **INPUT 1** jack is left unconnected, connecting **OUTPUT 1** of the XVP-10 with the keyboard expression control terminal by using the accessory stereo phone cable enables the XVP-10 to function as the expression pedal for the instrument connected to **OUTPUT 1** jack. Similarly, when **INPUT 2** jack is left unconnected, connecting **OUTPUT 2** of the XVP-10 with the keyboard expression control terminal by using the accessory stereo phone cable enables the XVP-10 to function as the expression pedal for the instrument connected to **OUTPUT 2** jack.

Similar to the case of use as a volume control pedal, the XVP-10 can control the expression of two independent channels at the same time.

▼ La pédale XVP-10 peut être utilisée comme pédale de contrôle de l'expression lorsqu'elle est connectée à un clavier pourvu d'une borne de contrôle de l'expression.

Lorsque la prise d'entrée **INPUT 1** est laissée non connectée, le fait de connecter la prise de sortie **OUTPUT 1** de la pédale XVP-10 à la borne de contrôle d'expression du clavier à l'aide du câble audio stéréo fourni en accessoire permet de l'utiliser comme la pédale d'expression de l'instrument connectée à la prise de sortie **OUTPUT 1**. Parallèlement, lorsque la prise d'entrée **INPUT 2** est laissée non connectée, le fait de connecter la prise de sortie **OUTPUT 2** de la pédale XVP-10 à la borne de contrôle d'expression du clavier à l'aide du câble audio stéréo fourni en accessoire permet de l'utiliser comme la pédale d'expression de l'instrument connecté à la prise de sortie **OUTPUT 1**. La pédale XVP-10 permet de contrôler en même temps l'expression de deux canaux indépendants, tout comme dans le cas où elle est utilisée comme pédale de contrôle du volume.

▼ Sie Können das XVP-10 als Expressionpedal verwenden, indem Sie es an die Expression-Buchse eines Keyboards anschließen.

Wenn Sie die **INPUT 1**-Buchse nicht belegen und **OUTPUT 1** des XVP-10 über das mitgelieferte Stereo-Klinkenkabel mit der Expression-Buchse eines Keyboards verbinden, läßt sich das XVP-10 als Expressionpedal für das Instrument einsetzen, das an die **OUTPUT 1**-Buchse angeschlossen ist. Wenn Sie entsprechend die **INPUT 2**-Buchse nicht belegen und **OUTPUT 2** des XVP-10 über das mitgelieferte Stereo-Klinkenkabel mit der Expression-Buchse eines Keyboards verbinden, läßt sich das XVP-10 als Expressionpedal für das Instrument einsetzen, das an die **OUTPUT 2**-Buchse angeschlossen ist.

Wie beim Einsatz als Volumenpedal kann das XVP-10 als Expressionpedal zwei unabhängige Kanäle gleichzeitig steuern.

▼ XVP-10は、エクスペッション・コントロール端子を持ったキーボードなどに接続して、エクスペッション・コントロール・ペダルとして使用することが可能です。

INPUT 1 ジャックに何も接続されていない場合、付属のステレオ・フォン・ケーブルで、キーボードのエクスペッション・コントロール端子と、XVP-10の **OUTPUT 1** とを接続すれば、XVP-10は **OUTPUT 1** ジャックに接続された楽器のエクスペッション・ペダルとして機能します。

同様に、**INPUT 2** ジャックに何も接続されていない場合、付属のステレオ・フォン・ケーブルで、キーボードのエクスペッション・コントロール端子と、XVP-10の **OUTPUT 2** とを接続すれば、XVP-10は **OUTPUT 2** ジャックに接続された楽器のエクスペッション・ペダルとして機能します。

ボリューム・ペダルとして使用する場合と同様、XVP-10は、独立した2系統のエクスペッションを同時にコントロールすることもできます。

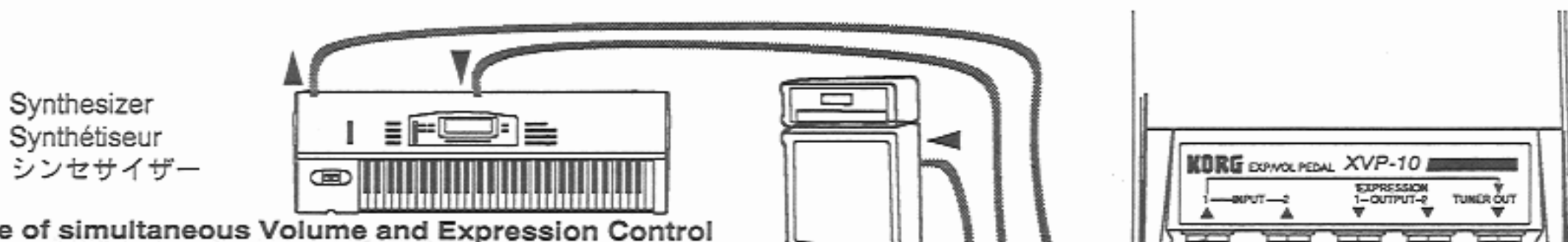

Fig.C Example of simultaneous Volume and Expression Control

Beispiel gleichzeitiger Steuerung des Pegels und Ausdrucks

ボリューム・ペダルとエクスプレッション・ペダルの機能を同時に使用する場合



▼ It is also possible to use the volume control pedal function and expression pedal function at the same time by using either **INPUT1 / OUTPUT1** or **INPUT2 / OUTPUT2** for instrument volume control while keeping the **INPUT** jack for the other channel left unconnected and connecting the **OUTPUT** jack with the keyboard expression control terminal by using the accessory stereo phone cable. (See Fig. C.)

★ For details of the expression control, please refer to the instruction manual for the connected keyboard, etc. When the **XVP-10** is used as the expression pedal for a KORG product, the variable range is between 0 and 100%.

▽ Il est également possible d'utiliser la pédale pour contrôler simultanément le volume et l'expression en utilisant soit les prises **INPUT1 / OUTPUT1**, soit les prises **INPUT2 / OUTPUT2** pour le contrôle du volume de l'instrument, tout en laissant la prise d'entrée **INPUT** de l'autre canal non connectée, et en connectant la prise de sortie **OUTPUT** à la borne de contrôle d'expression du clavier en utilisant le câble audio stéréo fourni en accessoire (voir Fig. C).

★ Veuillez-vous reporter au mode d'emploi du clavier, etc., connecté pour plus de renseignements sur le contrôle de l'expression. Lorsque la pédale **XVP-10** est utilisée comme la pédale d'expression d'un produit KORG, la plage de réglage s'étend de 0 à 100%.

▼ Sie können die Volumenpedal- und Expressionpedal-Funktionen auch gleichzeitig einsetzen. Verwenden Sie hierzu entweder **INPUT1 / OUTPUT1** oder **INPUT2 / OUTPUT2** zur Steuerung der Instrumentenlautstärke, wobei Sie die **INPUT**-Buchse des jeweils anderen Kanals nicht belegen und die **OUTPUT**-Buchse über das mitgelieferte Stereo-Klinkenkabel mit der Expression-Buchse des Keyboards verbinden (siehe Abb. C)

★ Wegen näherer Einzelheiten über die Steuerung der Expression-Funktionen beziehen Sie sich bitte auf das Bedienungshandbuch des angeschlossenen Keyboards usw. Wenn Sie das **XVP-10** als Expressionpedal für ein KORG-Produkt einsetzen, liegt der variable Bereich zwischen 0 und 100%.

▽ さらに、**INPUT 1 / OUTPUT 1**か**INPUT 2 / OUTPUT 2**のどちらか1系統を楽器のボリューム・コントロールに使い、もう1系統は**INPUT**ジャックには何も接続せずに、**OUTPUT**ジャックとキーボード等のエクスプレッション・コントロール端子とを付属のステレオ・フォン・ケーブルで接続すれば、ボリューム・ペダルと、エクスプレッション・ペダルの機能を同時に使用することもできます。(図C)

★ エクスプレッション機能については、接続するキーボード等の取扱説明書をご覧ください。**XVP-10**をコルグ製品のエクスプレッション・ペダルとして使用した場合、可変範囲は0-100%の間となります。

▼ Turn the spring adjusting screw at the bottom of the **XVP-10** in the "+" direction to shift position **B** toward **A**. If fully turned in the "+" direction, the volume immediately returns to the minimum level when the pedal is released.

Turn the screw in the "-" direction to shift position **B** toward **C**. If fully turned in the "-" direction, the volume can be controlled freely between the minimum and maximum levels.

When there is a portion to be played especially loud, for example, it is possible to adjust the control range by turning the adjusting screw for full volume play by fully depressing the pedal at the desired portion and controlling the volume in other portion by depressing the pedal within a range where the spring does not act.

★ Depress the pedal (to keep the spring compressed) before turning the screw for adjustment. (See Fig. B)

★ Do not attempt to forcibly turn the screw further after it is fully turned in the "+" direction (to enable the spring to act in the whole range). Otherwise, the main unit become faulty.

▽ Tournez la vis de réglage, situés à la partie inférieure de la pédale **XVP-10**, vers le signe "+" pour déplacer la position **B** vers la position **A**. Si la vis est tournée à fond vers le signe "+", le volume revient immédiatement au niveau minimal lorsque la pédale est relâchés.

Tournez la vis vers le signe "-" pour déplacer la position **B** vers la position **C**. Si la vis est tournée à fond vers le signe "-", le volume peut être contrôlé librement entre le niveau minimal et le niveau maximal.

Lorsqu'un passage doit être joué particulièrement fort, par exemple, il est possible de régler la plage de contrôle en tournant la vis de réglage de manière à obtenir la volume d'exécution du passage, tout en contrôlant la volume pour les autres passages en n'enfonçant la pédale que sur la plage ou le ressort n'agit pas.

★ Enfoncez la pédale (pour comprimer le ressort) avant de tourner la vis de réglage. (voir Fig. B)

★ Lorsque la vis a atteint la position "+" (afin de permettre au ressort d'agir sur toute la plage), n'essayez pas de la tourner davantage en la forçant car cela pourrait provoquer des anomalies de fonctionnement de l'instrument ou de l'appareil connecté.

▼ Drehen Sie die Justierschraube der Feder auf Unterseite des **XVP-10** in die "+"-Richtung, um Position **B** weiter nach **A** zu verschieben. Wenn die Schraube ganz in die "+"-Richtung gedreht ist, wird die Lautstärke sofort auf den Minimalpegel zurückgesetzt, sobald Sie das Pedal loslassen.

Drehen Sie die Einstellschraube in die "-"-Richtung, um Position **B** weiter nach **C** zu verschieben. Wenn die Schraube ganz in die "-"-Richtung gedreht ist, läßt sich die Lautstärke zwischen den Minimal- und Maximalpegeln frei steuern.

Wenn beispielsweise eine Passage besonders laut gespielt werden soll, können Sie den Maximallautstärke das pedal im inaktiven Federbereich bewegen.

★ Halten Sie das Pedal gedrückt (um die Feder zusammenzudrücken), bevor Sie durch Drehen der Justierschraube Einstellungen vornehmen (siehe Abb. B)

▼▼ 御使用になる前に

[使用する場所]

次のような場所で使用すると、故障の原因になりますので御注意ください。

- 直射日光が当たる場所 ● 温度や湿度が非常に高い場所や低い場所 ● 砂やホコリの多い場所 ● 振動の多い場所

[取扱いはやさしく]

ジャックやつまみに必要以上の力を加えると、故障の原因になりますので御注意ください。

[お手入れ]

外装のお手入れは、必ず乾いた柔らかい布で軽く拭いて下さい。ベンジンやシンナー系の液体、コンパウンド質、強燃性のポリッシャー等は絶対に使用しないで下さい。

[取扱説明書は大切に]

今後の参照のために、この取扱説明書はお読みになったあとも大切に保管してください。

アフターサービス

■製品をお買い上げいただいた日より一年間は保証期間です。万一保証期間内に、製造上の不備による故障が生じた場合は無償修理いたしますので、お買い上げいただいた年月日を明らかにできるもの(販売店の領収書など)を販売店に提示して、修理をご依頼ください。ただし次の場合の修理は有償となります。

- ①消耗部品を交換する場合。
- ②輸送時の落下、衝撃など、お客様の取扱方法が不適当のため生じた故障。
- ③天災(火災等)によって生じた故障。
- ④故障の原因が本製品以外の他の機種にある場合。
- ⑤コルグサービスステーション及びコルグ指定者以外の手によって修理、改造された部分の修理が不適当であった場合。
- ⑥保証期間が切れている場合。
- ⑦日本国外で使用される場合。

■当社が修理した部分が再度故障した場合は、保証期間外であっても、3か月以内に限り無償修理いたします。また仕様変更に関しては有償になりますので、ご了承ください。

■お客様が保証期間中に移転された場合でも、保証は引き続き行なわせていただきます。移転先のコルグ製品取り扱い店、またはコルグ・インフォメーションセンターまでお問い合わせください。

■保証期間が切れますと、修理は有償になりますが、引き続き製品の修理は責任をもってさせていただきます。修理用性能部品(電子回路など)は通常8年間を基準に保有しております。ただし外装部品(パネル、スイッチなど)の修理は、類似の代替品を使用することもありますのでご了承ください。

■その他、アフターサービスについてご不明の点は下記へお問い合わせください。

インフォメーション	: 〒168-0073 東京都杉並区下高井戸1-11-17	☎ (03)5376-5022
東京営業所	: 〒168-0073 東京都杉並区下高井戸1-11-17	☎ (03)3323-5241
名古屋営業所	: 〒466-0825 名古屋市昭和区八事本町100-51	☎ (052)832-1419
大阪営業所	: 〒531-0072 大阪市北区豊崎3-2-1 淀川5番館7F	☎ (06)6374-0691
福岡営業所	: 〒810-0012 福岡市中央区白金1-3-25 第2池田ビル1F	☎ (092)531-0166

■修理等のお問い合わせは最寄りの各営業所、または下記までお問い合わせください。

営業技術課 : 〒143-0001 東京都大田区東海5-4-1 明正大井5号営業所 コルグ物流センター内
☎ (03)3799-9085

Specifications

Dimensions (mm):	300(D) × 114(W) × 69.5 (H)
Weight:	1.45 kg
Pedal operating angle:	3° - 19°
Pedal load weight:	400 - 700 g
Pedal spring load:	Approx. 3 - 4 kg
Input terminals:	INPUT1, INPUT2
Output terminals:	OUTPUT1, OUTPUT2, TUNER OUT (corresponds only to OUTPUT1)

Technische Daten

Abmessungen (mm):	300(T) × 114(B) × 69.5 (H)
Weight:	1.45 kg
Pedalbetriebswinkel:	3° - 19°
Pedaldruck:	400 - 700 g
Pedalfederdruck:	etwa. 3 - 4 kg
Input terminals:	INPUT1, INPUT2
Output terminals:	OUTPUT1, OUTPUT2, TUNER OUT (entspricht nur OUTPUT1)

Control: Pedal, minimum volume
Input impedance: 50 k Ω or more
Output impedance: 25 k Ω or less

Accessory: Stereo phone cable

Spécifications

Dimensions (mm): 300(P) \times 114(L) \times 69.5 (H)
Weight: 1.45 kg

Angle de fonctionnement de la pédale: 3° - 19°
Charge de la pédale: 400 - 700 g
Charge du ressort de la pédale: Environ 3 - 4 kg

Bornes d'entrée: INPUT1, INPUT2
Bornes de sortie: OUTPUT1, OUTPUT2,
TUNER OUT (corresponds à OUTPUT1 uniquement)
Commande: Pédale, volume minimal

Impédance d'entrée: 50 k Ω ou supérieure
Impédance de sortie: 25 k Ω ou _____

Accessoire: Câble audio stéréo

Control: Pedal, minimum volume
Eingangsbuchsen: 50 k Ω oder mehr
Ausgangsbuchsen: 25 k Ω oder weniger

Zubehör: Stereo-Klinkenkabel

仕様

外形寸法 300(D) \times 114(W) \times 69.5(H)mm
重量 1.45kg

ペダル可動角度 3° - 19°
ペダル荷動重量 400 - 700g
ペダル・スプリング荷動重量 約3 - 4kg

入力端子 INPUT1, INPUT2
出力端子 OUTPUT1, OUTPUT2,
TUNER OUT(OUTPUT1にのみ対応)
コントロール ペダル、ミニマム・ボリューム

入力インピーダンス 50k Ω 以上
出力インピーダンス 25k Ω 以下

付属品 ステレオ・フォン・ケーブル(2m)

MINIMUM VOLUME VOLUME MINIMAL MINDESTPEGEL ミニマム・ボリューム

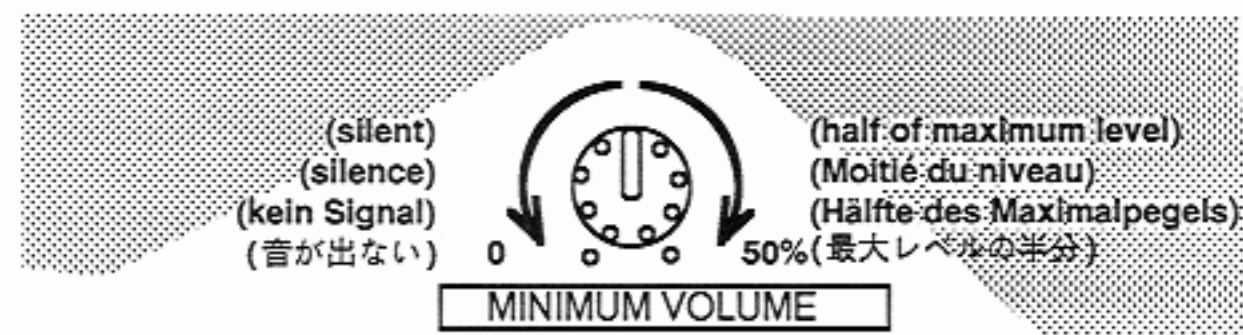

▼▼ MINIMUM VOLUME

This knob sets the range of volume to be controlled by the **XVP-10**. The level of volume corresponding to the pedal's minimum position can be set in a range from 0 (silent) to 50% (half of the pedal's maximum position level).

▼▼ VOLUME MINIMAL

Ce bouton permet de spécifier la plage de réglage du volume sonore de la pédale **XVP-10**. Le niveau du volume sonore correspondant à la position minimale de la pédale peut être réglé entre 0 (silence) et 50% (moitié du niveau à la position maximale de la pédale).

▼▼ MINDESTPEGEL

Mit diesem Regler stellen Sie den Pegelbereich ein, der vom **XVP-10** gesteuert wird. Der Lautstärkepegel bei Minimalstellung des Pedals kann im Bereich von 0 (kein Signal) bis 50% (die Hälfte des bei der Maximalstellung erzeugten Pegels) eingestellt werden.

▼▼ ミニマム・ボリューム

XVP-10でコントロールすることのできるボリュームの範囲を設定するつまみです。

ペダルを最小の位置にした時のボリューム・レベルを、0(音が出ない)から、約50%(最大の位置でのレベルのおよそ半分)まで設定できます。